

ГОСУДАРСТВЕННЫЙ КОМИТЕТ СОВЕТА МИНИСТРОВ СССР ПО ДЕЛАМ СТРОИТЕЛЬСТВА
/ ГОССТРОЙ СССР /

ТИПОВЫЕ КОНСТРУКЦИИ И ДЕТАЛИ ЗДАНИЙ И СООРУЖЕНИЙ

ТИПОВЫЕ КОНСТРУКЦИИ МНОГОЭТАЖНЫХ ПРОИЗВОДСТВЕННЫХ ЗДАНИЙ

ИИ20.-3/70

МАТЕРИАЛЫ ДЛЯ ПРОЕКТИРОВАНИЯ ЗДАНИЙ

С СЕТКОЙ КОЛОНН 6 × 6 м, С ПЕРЕКРЫТИЯМИ ТИПА 2
ИЗ ПЛИТ, ОПИРАЮЩИХСЯ НА РИГЕЛИ ПРЯМОУГОЛЬНОГО СЕЧЕНИЯ

РАЗРАБОТАНЫ
ЦНИИПРОМЗДАНИЙ, ЛГПИ, ГСПИ-10
ГПИ-7 при участии НИИЖБ

УТВЕРЖДЕНЫ
и введены в действие с 1 июля 1973г.
Государственным Комитетом Совета Министров СССР
по делам строительства
Постановление от 28 ноября 1972г. №203

СОДЕРЖАНИЕ

Листы	Страницы	Листы	Страницы
II-I, II-2	4-5	50-53	97-100
II-3+II-4	6-47		Маркировочные схемы поперечных рам 3-6-5(60,60,72), 3-6-5(60,60,108) (Вариант поэтажной разрезки колонн верхних этажей)
I-12	48-59	54-57	101-104
			Таблицы подбора необходимого числа продольных рам по средним рядам колонн на один блок здания. Высота этажей 4,8 м, 6,0-4,8 м, 6,0 м, 7,2-6,0 м.
I3-20	60-67	58-64	105-111
			Маркировочные схемы вертикальных стальных связей (вариант разреженной постановки). Высота этажей 4,8 м, 6,0-4,8 м, 6,0 м, 7,2-6,0 м, 4,8-7,2 м, 6,0-7,2 м, 4,8-10,8 м, 6,0-10,8 м.
21-32	68-79	65-73	112-120
			Схемы расположения вертикальных связей в плане и таблицы для подбора работ и марок связей для зданий с высотой этажей 4,8 м, 6,0-4,8 м, 6,0 м, 7,2-6,0 м, 4,8-7,2 м, 4,8-10,8 м. (Вариант разреженной постановки)
33-44	80-91	74-77	121-124
			Маркировочные схемы вертикальных стальных связей (Вариант постановки связей в каждом ряду). Высота этажей 4,8 м, 6,0-4,8 м, 6,0 м, 7,2-6,0 м, 4,8-7,2 м, 6,0-7,2 м, 4,8-10,8 м, 6,0-10,8 м.
45-49	92-96		
			Маркировочные схемы поперечных рам 2-6-4(60), 2-6-4(60), 2-6-5(60), 2-6-4(72,60), 2-6-7(72,60) Маркировочные схемы продольных рам (Вариант поэтажной разрезки колонн верхних этажей).

 ТК
1972

Содержание

ИИ 20-3/70

Лист 0-1

Листы	Страницы	Листы	Страницы	
78	125	101-102	Дополнительные усилия от нормативных нагрузок на фундаменты связевых колонн маркировочных схем 3-6-3(48,48,72), 3-6-4(48,48,72), 3-6-5(48,48,72), 3-6-3(48,48,108), 3-6-4(48,48,108), 3-6-5(48,48,108).	147,148
79	126	103-107	Дополнительные усилия от нормативных нагрузок на фундаменты рядовых колонн маркировочных схем 2-6-3(60), 3-6-3(60), 3-6-3(72,60), 3-6-3(60,60,72), 2-6-4(60), 3-6-4(60), 3-6-4(72,60), 3-6-4(60,60,72), 3-6-5(60), 3-6-5(72,60), 3-6-5(60,60,72), 3-6-3(60,60,108), 3-6-4(60,60,108), 3-6-5(60,60,108).	149-154
80-81	127-128		Усилия от нормативных нагрузок на фундаменты колонн. Пояснительная записка	
82-97	129-144	108	Дополнительные усилия от нормативных нагрузок на фундаменты рядовых колонн маркировочных схем 2-6-3(48), 2-6-4(48), 3-6-3(48), 3-6-4(48), 3-6-5(48), 2-6-3(60,48), 2-6-4(60,48), 3-6-3(60,48), 3-6-4(60,48), 3-6-5(60,48), 3-6-3(48,48,72), 3-6-4(48,48,72), 3-6-5(48,48,72), 3-6-3(48,48,108), 3-6-4(48,48,108), 3-6-5(48,48,108).	155
98-99	145-146	109	Дополнительные усилия от нормативных ветровых нагрузок на фундаменты связевых колонн и колонн продольных рам маркировочных схем П-6-3(48), П-6-4(48), П-6-5(48), П-6-4(60,48), П-6-5(60,48).	156,158
100	147		Дополнительные усилия от нормативных нагрузок на фундаменты торцевых колонн маркировочных схем П-6-3(48), П-6-4(48), П-6-5(48), П-6-3(60,48), П-6-4(60,48), П-6-5(60,48), 3-6-3(48,48,72), 3-6-4(48,48,72), 3-6-5(48,48,72), 3-6-3(48,48,108), 3-6-4(48,48,108), 3-6-5(48,48,108).	

ВВЕДЕНИЕ

1. Рабочие чертежи конструкций серии ИИ20/70, разработанные в 1970-72 г.г. представляют собой новую редакцию рабочих чертежей серии ИИ20, утвержденных Госстроем СССР в 1964г.

В новой редакции чертежей учтены требования "Указаний по проектированию антикоррозионной защиты строительных конструкций" (СН 262-67) для конструкций, применяемых в условиях слабо и среднеагрессивной газовой среды.

С этой целью уточнена область применения железобетонных конструкций в зависимости от степени агрессивности среды.

Для железобетонных конструкций, применение которых в условиях воздействия агрессивной среды вызывает необходимость увеличения армирования по сравнению с конструкциями, применяемыми в неагрессивной среде, - разработаны дополнительные марки изделий.

При разработке проектов конкретных зданий марки изделий должны назначаться в зависимости как от величины нагрузок, так и от степени агрессивности среды, в которой они будут эксплуатироваться.

2. В новой редакции рабочих чертежей учтен опыт применения конструкций серии ИИ20 в проектировании и строительстве, а также результаты ряда экспериментальных работ, проведенных в 1966-1970 г.г. с целью совершенствования конструкций.

Предусмотрено два варианта обеспечения продольной устойчивости: с использованием вертикальных связей и с использованием продольных рам.

В случае применения вертикальных связей предусмотрено два варианта их размещения: разреженная постановка связей (через 1-2 продольных ряда колонн) и постановка связей по каждому продольному ряду колонн. При этом, в обоих вариантах размещения связей, для зданий с одинаковой сеткой колонн во всех этажах исключена постановка связей в верхнем этаже.

Сняты ограничения, имевшие место в серии ИИ20 редакции 1964 года, на монтаж конструкций без немедленного замоноличивания стыков. В новой редакции ^{серии} монтаж без немедленного замоноличивания узлов сопряжений конструкций допущен для всех схем зданий, предусмотренных в серии.

В серии для зданий с высотой этажей 6,0 м дополнительно предусмотрена двухэтажная разрезка колонн двух верхних этажей, а в зданиях с перекрытиями типа I и с высотой этажей 3,6 м предусмотрена трехэтажная разрезка колонн нижних этажей.

В усовершенствованной ^{серии} расширены возможности объемно-планировочных решений за счет введения дополнительного варианта с осевой привязкой торцевых колонн и устройством температурного шва со вставкой равной 1000 мм.

Дополнительно разработан вариант армирования предварительно напряженных конструкций стержневой арматурой класса А-IV.

В новой редакции рабочих чертежей размер защитного слоя бетона для арматуры колонн изменен с учетом условий применения их в высокоагрессивной среде.

Исключены из числа действующих конструкций для зданий с пролетами 9,0 м и перекрытиями типа 2. Эти конструкции серии ИИ20 редакции 1964 г. допускаются для применений до износа форм.

Исключены также: - плиты с ненапрягаемой арматурой для зданий с перекрытиями типа 2; - плиты и второстепенные балки монтажных панелей; - плиты с отверстиями для пропуска вертикальных коммуникаций для междуэтажных перекрытий I и 2 типов.

Кроме того исключены: ригели пролетом 6 м I типа перекрытий марок Б1-3; Б2-3; Б2-7; Б2-5 и Б3-1; ригели пролетом 6 м

ТК
1972

Пояснительная записка

ИИ20 3/70

лист П-1

2 типа перекрытий марок Б7-3; Б8-3; Б8-5; Б8-7; Б9-1; ригели пролетом 9 м I типа перекрытий марок Б5-5, Б6-2, Б5-8, Б6-4.

При разработке рабочих чертежей учтены пожелания заводоизготовителей конструкций в части технологии изготовления изделий и закладных деталей.

Новая редакция чертежей упрощает пользование ими при изготовлении конструкций. Рабочие чертежи дополнены вспомогательными материалами, позволяющими на заводах-изготовителях упростить организацию производства арматурных изделий и закладных деталей.

Примечание: Перечень основных изменений, внесенных в рабочие чертежи отдельных видов конструкций: колонн, ригелей, плит перекрытий - приведен в альбомах соответствующих конструкций.

3. Рабочие чертежи, а также материалы для проектирования новой редакции, комплектуются аналогично чертежам редакции 1964 года и имеют маркировку альбомов, отличающуюся наличием индекса 70, введенному в виде дроби к порядковому номеру каждой серии чертежей, например: ИИ20-3/70; ИИ22-3/70; ИИ23-4/70; ИИ24-2/70; ТДМ22-2/70; ТДМ24-2/70.

Сборные железобетонные конструкции, изготовленные по чертежам серии ИИ20 новой редакции, имеют маркировку, отличающую их от изделий, изготовляемых по чертежам редакции 1964 года. Различие заключается во внедрении индекса "И" перед обозначением типоразмера изделия; например: ИК12-2, ИБ7-1, ИП2-2.

Для маркировки дополнительно разработанных изделий сохранен принцип маркировки, принятый в серии ИИ20, а цифровые обозначения несущей способности или различия в закладных деталях продолжают маркировку изделий соответствующих типоразмеров серии ИИ20.

Сборными железобетонными конструкциями серии ИИ20-3/70 можно заменить конструкции серии ИИ20-3 тех же марок, но без индекса "И" в начале марки, например, колонной серии ИИ22-2/70 марки ИК2-1 можно заменить колонну серии ИИ22-2 марки К2-1 плитой серии ИИ24-2/70 марки ИП-3 можно заменить плиту серии ИИ24-1 марки П-3 и т.п. отступление из правила составляет замена исключенных марок ригелей серии ИИ20 редакции 1964 г.

перечень которых приведен в п.2. Замена указанных марок ригелей должна производиться в соответствии с ключем, приведенным в альбомах ригелей серий ИИ23-1/70, ИИ23-2/70 и ИИ23-3/70.

Кроме того, плиты покрытий с отверстиями серии ИИ24-5 заменяются плитами серии ИИ24-5/70 в соответствии с ключем, приведенным в альбоме ИИ24-5/70.

Замену конструкций следует осуществлять в тех случаях, когда строительство должно производиться по ранее разработанной технической документации, в которой были применены конструкции серии ИИ20-3.

Замена конструкций может выполняться без переработки технической документации.

В случаях, когда при разработке проекта конкретного здания в типовые железобетонные конструкции серии ИИ20-3 редакции 1964 г. вносились изменения то, возможность замены их на конструкции серии ИИ20-3/70 должна согласовываться с проектной организацией, разработавшей проект.

4. Стальные конструкции, чертежи которых приведены в альбоме ИИ29-4/70, а также монтажные детали альбомов ТДМ22-2/70, ТДМ24-2/70, ТДМ25-2/70, разработаны для применения в зданиях, запроектированных по чертежам серии ИИ20-3/70.

В тех случаях, когда строительство должно производиться по ранее разработанной технической документации, в которой были применены конструкции серии ИИ20-2, но при этом осуществляется предусмотренная выше в п.3 замена железобетонных конструкций серии ИИ20-3 на железобетонные конструкции серии ИИ20-3/70 - стальные конструкции и монтажные детали должны выполняться по чертежам серий ИИ29-4, ТДМ22-2, ТДМ24-2, ТДМ25-1 редакции 1964 г., а также серии Ст-02-3И выпуск 5.

При применении стальных связей по чертежам 1964 г. в зданиях с одинаковой сеткой колонн во всех этажах в верхнем этаже установка связей не требуется.

ТК
1972

Пояснительная записка

ИИ20-3/70

Лист П-2

I. Общая часть

Рабочие чертежи конструкций заводского изготовления для многэтажных промышленных зданий разработаны применительно к унифицированным габаритным схемам в соответствии с распоряжением Госстроя СССР от 2 июля 1963 г. № 163.

Конструкции разработаны для зданий с сеткой колонн 6x6 м под нормативные временные длительные нагрузки на междуэтажные перекрытия 1000, 1500, 2000, 2500 кг/м² и для зданий с сеткой колонн 9x6 м под нормативные временные длительные нагрузки на перекрытия 500, 1000 и 1500 кг/м².

Конструкции зданий с сеткой колонн 6x6 м запроектированы с междуэтажными перекрытиями двух типов: тип 1 - с опиранием плит перекрытий на полки ригелей; тип 2 - с опиранием плит перекрытий поверх ригелей. Конструкции зданий с сеткой колонн 9x6 м запроектированы с опиранием плит перекрытий на полки ригелей.

Все виды рабочих чертежей в соответствии с характером их применения разделены на материалы для проектирования, материалы для заводов-изготовителей конструкций и материалы для строительного-монтажных организаций.

Рабочие чертежи выпущены в составе следующих альбомов:

Материалы для проектирования

1. ИИ20-1/70 "Материалы для проектирования зданий с сеткой колонн 6x6 м с перекрытиями типа 1 из плит, опирающихся на полки ригелей".
2. ИИ20-2/70 "Материалы для проектирования зданий с сеткой колонн 9x6 м с перекрытиями типа 1 из плит, опирающихся на полки ригелей".
3. ИИ20-3/70 "Материалы для проектирования зданий с сеткой колонн 6x6 м с перекрытиями типа 2 из плит, опирающихся на ригели прямоугольного сечения".

Альбомы ИИ20-1/70 и ИИ20-3/70 содержат общие сведения по составу рабочих чертежей, описание конструктивных решений, данные о нагрузках, о расчете конструкций, основные положения по монтажу конструкций, нагрузки на фундаменты колонн, а также маркировочные схемы конструкций зданий с сеткой колонн 6x6 м.

Альбом ИИ20-2/70 содержит общие сведения по составу рабочих чертежей, описание конструктивных решений, данные о нагрузках, о расчете конструкций, основные положения по монтажу конструкций, нагрузки на фундаменты колонн, а также маркировочные схемы конструкций зданий с сеткой колонн 9x6 м.

4. ИИ20-8

Альбом 2/л^м "Материалы для проектирования лестниц в зданиях с перекрытиями типа 1 из плит, опирающихся на полки ригелей".

В альбоме даны маркировочные схемы и ключи для подбора марок ригелей, расположенных в ячейках с лестницами.

5. ТДМ25-1/70 "Указания по применению типовых монтажных деталей". Выпуск 0. талей".

Альбом содержит маркировочные схемы деталей сопряжений панелей с каркасом зданий.

Материалы для изготовления конструкций

6. ИИ22-1/70 "Железобетонные колонны для зданий с высотой этажей 3,6 м".

Альбом 1. Вариант с трехэтажной разрезкой колонн нижних этажей.

ТК
1972

Пояснительная записка

ИИ20-3/70

Лист П-3

Альбом 2. Вариант с двухэтажной разрезкой колонн нижних этажей.

7. ИИ22-2/70 "Железобетонные колонны для зданий с высотами этажей 4,8 и 6,0 м".

8. ИИ22-3/70 "Железобетонные колонны для зданий с высотами этажей 6,0 м, 7,2 м и 10,8 м".

Альбомы содержат чертежи колонн для зданий с высотами этажей 3,6 м, 4,8 м, 6,0 м, а также с высотой первого этажа 6,0 м и высотой последующих этажей 4,8 м, с высотой первого этажа 7,2 м и высотой последующих этажей 6,0 м; высотами верхнего этажа с укрупненной сеткой колонн - 7,2 м и 10,8 м.

9. ИИ23-1/70 "Железобетонные ригели пролетом 6 м с полками для опирания плит".

10. ИИ23-2/70 "Железобетонные ригели пролетом 9 м с полками для опирания плит".

11. ИИ23-3/70 "Железобетонные ригели прямоугольного сечения, пролетом 6 м".

Альбомы ИИ23-1/70 и ИИ23-3/70 содержат рабочие чертежи ригелей поперечных рам для зданий с сеткой колонн 6x6 м, а также ригелей продольных рам для зданий с сетками колонн 6x6 и 9x6 м.

Альбом ИИ23-2/70 содержит рабочие чертежи ригелей поперечных рам для зданий с сеткой колонн 9x6 м.

12. ИИ24-1/70 "Железобетонные плиты для перекрытий типа I с опиранием на полки ригелей".

13. ИИ24-2/70 "Железобетонные плиты для перекрытий типа 2, с опиранием на ригели прямоугольного сечения".

14. ИИ24-4/70 "Железобетонные плиты с отверстиями для покрытий типа I с опиранием на полки ригелей".

15. ИИ24-5/70 "Железобетонные плиты с отверстиями для покрытий типа 2 с опиранием на ригели прямоугольного сечения".

Альбомы содержат рабочие чертежи плит междуэтажных перекрытий и покрытий, включая чертежи плит с отверстиями для пропуска вертикальных коммуникаций, установки дефлекторов, шахт и крышных вентиляторов.

16. ИИ29-2/70 "Разные стальные конструктивные элементы для зданий с перекрытиями типа I из плит, опирающихся на полки ригелей".

Альбом содержит чертежи связей, обеспечивающих продольную устойчивость здания, а также чертежи стальных соединительных элементов и торцового фахверка.

17. ИИ29-3/70 "Разные железобетонные конструктивные элементы для зданий с перекрытиями типа 2 из плит, опирающихся на ригели прямоугольного сечения".

Альбом содержит рабочие чертежи балок и плит, являющихся элементами монтажных панелей для провисающего оборудования, а также чертежи балок для оборудования большого веса.

18. ИИ29-4/70 "Разные стальные конструктивные элементы для зданий с перекрытиями типа 2 из плит, опирающихся на ригели прямоугольного сечения".

ТК
1972

Пояснительная записка

ИИ20-3/70

Лист 8

Альбом содержит чертежи связей, а также чертежи стальных соединительных элементов и торцевого фахверка.

Материалы для выполнения строительно-монтажных работ

19. ТДМ22-1/70 "Детали сопряжений конструктивных элементов несущего каркаса для зданий с перекрытиями типа I из плит, опирающихся на полки ригелей".
20. ТДМ22-2/70 "Детали сопряжений конструктивных элементов несущего каркаса для зданий с перекрытиями типа 2 из плит, опирающихся на ригели прямоугольного сечения".

Альбомы содержат чертежи монтажных деталей сопряжений железобетонных конструкций каркаса и монтажных деталей крепления связей.

21. ТДМ24-1/70 "Детали сопряжений плит перекрытий типа I, с опиранием на полки ригелей".
22. ТДМ24-2/70 "Детали сопряжений плит перекрытий типа 2, с опиранием на ригели прямоугольного сечения".
- Альбомы содержат чертежи монтажных деталей сопряжений плит перекрытий и покрытия с конструкциями каркаса здания.
23. ТДМ25-1/70 "Рабочие чертежи типовых монтажных деталей." Выпуск I.

Альбом содержит чертежи деталей креплений стеновых панелей и торцевого фахверка.

24. ТДА24-1/70 "Детали парапетов и температурных швов для зданий с перекрытиями типа I из плит, опирающихся на полки ригеля".

25. ТДА24-2/70 "Детали парапетов и температурных швов для зданий с перекрытиями типа 2 из плит, опирающихся на ригели прямоугольного сечения".

Кроме перечисленных выше альбомов чертежей новой редакции в состав настоящей работы включены следующие альбомы чертежей редакции 1964 г.:

Материалы для проектирования

1. ИИ20-5 "Материалы для проектирования зданий с сеткой колонн 6x6 м и 9x6 м из типовых сборных железобетонных конструкций серий ИИ22+ИИ24".

Альбом содержит характеристики конструкций для расчета по несущей способности, деформациям, раскрытию трещин, усилия в колоннах и связях от ветровых нагрузок.

Примечание. Материалами альбома можно пользоваться для тех изделий, включенных в альбомы новой редакции, маркировка которых отличается от маркировки, указанной в альбоме ИИ20-5 только наличием индекса "И" в начаше марки.

2. ИИ20-6 "Материалы для проектирования зданий с сеткой колонн 6x6 м из типовых сборных железобетонных конструкций серии ИИ22+ИИ24. Усилия в стержнях поперечных рам от единичных нагрузок".
3. ИИ20-7 "Материалы для проектирования зданий с сеткой колонн 9x6 м типовых сборных железобетонных конструкций серии ИИ22+ИИ24."

ТК
1972

Пояснительная записка

ИИ20-3/70

Лист П-5

Усилия в стержнях поперечных рам от единичных нагрузок".

Альбомы ИИ20-6 и ИИ20-7 содержат материал, предназначенный для выполнения статического расчета поперечных рам каркасов зданий, проектируемых по унифицированным габаритным схемам, при различных видах нагрузок и схемах загружений.

4. ИИ20-8. Альбом I.*) "Материалы для проектирования лестниц в зданиях с перекрытиями типа I из плит, опирающихся на полки ригелей и типа 2 с опиранием плит на ригели прямоугольного сечения".

Материалы для изготовления конструкций

5. ИИ27-1 "Лестницы с кирпичными стенами. Марши, площадки, балки".

Альбом содержит чертежи лестничных маршей, лестничных площадок и балок.

6. ИИ27-2 "Лестницы с кирпичными стенами. Ограждения и разные стальные элементы".

Альбом содержит чертежи стальных ограждений и переходных мостиков из рифленой стали.

Материалы для выполнения строительномонтажных работ

7. ТДМ27-1 "Лестницы с кирпичными стенами. Детали сопряжений конструктивных элементов".

Альбом содержит монтажные детали сопряжений конструктивных элементов.

8. ТДА27-1 "Лестницы с кирпичными стенами. Детали".

х) откорректированный в 1972 г.

Альбом содержит архитектурно-строительные детали лестниц и примыкающих к ним элементов зданий.

2. Перечень альбомов рабочих чертежей для зданий с сеткой колонн 6x6 м с перекрытиями типа 2 из плит, опирающихся на ригели прямоугольного сечения

1. ИИ20-3/70 "Материалы для проектирования зданий с сеткой колонн 6x6 м с перекрытиями типа 2 из плит, опирающихся на ригели прямоугольного сечения"
2. ИИ22-2/70 "Железобетонные колонны для зданий с высотами этажей 4,8 м и 6,0 м".
3. ИИ22-3/70 "Железобетонные колонны для зданий с высотами этажей 6,0 м; 7,2 м и 10,8 м".
4. ИИ23-3/70 "Железобетонные ригели прямоугольного сечения пролетом 6 м".
5. ИИ24-2/70 "Железобетонные плиты для перекрытий типа 2 с опиранием на ригели прямоугольного сечения".
6. ИИ24-5/70 "Железобетонные плиты с отверстиями для покрытий типа 2 с опиранием на ригели прямоугольного сечения".
7. ИИ24-3/70 "Разные железобетонные конструктивные элементы для зданий с перекрытиями типа 2 из плит, опирающихся на ригели прямоугольного сечения".

ТК
1972

Пояснительная записка

ИИ20-3/70
лист 9

8. ИИ29-4/70 "Разные стальные конструктивные элементы для зданий с перекрытиями типа 2 из плит, опирающихся на ригели прямоугольного сечения".
9. ТДМ22-2/70 "Детали сопряжений конструктивных элементов несущего каркаса для зданий с перекрытиями типа 2 из плит, опирающихся на ригели прямоугольного сечения".
10. ТДМ24-2/70 "Детали сопряжений плит перекрытий типа 2 с опиранием на ригели прямоугольного сечения".
11. ТДА24-2/70 "Детали парапетов и температурных швов для зданий с перекрытиями типа 2 из плит, опирающихся на ригели прямоугольного сечения".
12. ТДМ25-1/70
Выпуск 0 "Указания по применению типовых монтажных деталей".
13. ТДМ25-1/70
Выпуск 1 "Рабочие чертежи типовых монтажных деталей".
14. ИИ20-5 "Материалы для проектирования зданий с сеткой колонн 6x6 м и 9x6 м из типовых сборных железобетонных конструкций серий ИИ22-ИИ24".
15. ИИ20-6 "Материалы для проектирования зданий с сеткой колонн 6x6 м из типовых сборных железобетонных конструкций серий ИИ22-ИИ24. Усилия в опорах поперечных рам от единичных нагрузок".
16. ИИ20-8
Альбом I^X "Материалы для проектирования лестниц в зданиях с перекрытиями типа I из плит, опирающихся на подки ригелей и типа 2 с опиранием на ригели прямоугольного сечения".
17. ИИ27-1 "Лестницы с кирпичными стенами. Марши, площадки, балки".

18. ИИ27-2 "Лестницы с кирпичными стенами. Ограждения и разные стальные элементы".
19. ТДМ27-1 "Лестницы с кирпичными стенами. Детали сопряжений конструктивных элементов".
20. ТДА27-1 "Лестницы с кирпичными стенами. Детали".

3. Габаритные схемы зданий, привязки к осям и наружных стен к разбивочным осям

Для зданий с сеткой колонн 6x6 м с перекрытиями типа 2 из плит, опирающихся на ригели прямоугольного сечения, предусматриваются следующие габаритные схемы:

а) с количеством пролетов равном двум, высотой три и четыре этажа, с высотами этажей 4,8 м и 6 м; высотой первого этажа 6 м и высотой последующих этажей 4,8 м;

б) с количеством пролетов три и более, высотой три, четыре и пять этажей - с высотами этажей 4,8 м и 6 м, высотой первого этажа 6 м и высотой последующих этажей 4,8 м; а также высотой первого этажа 7,2 м и высотой последующих этажей 6 м;

в) с количеством пролетов равным трем с укрупненной сеткой колонн верхнего этажа, оборудованного подвесным транспортом или без него высотой три, четыре и пять этажей, с высотами этажей 4,8 м и 6 м и высотой верхнего этажа 7,2 м.

х) откорректированный в 1972 г.

ТК
1972

Пояснительная записка

ИИ20-3/70

Лист 11

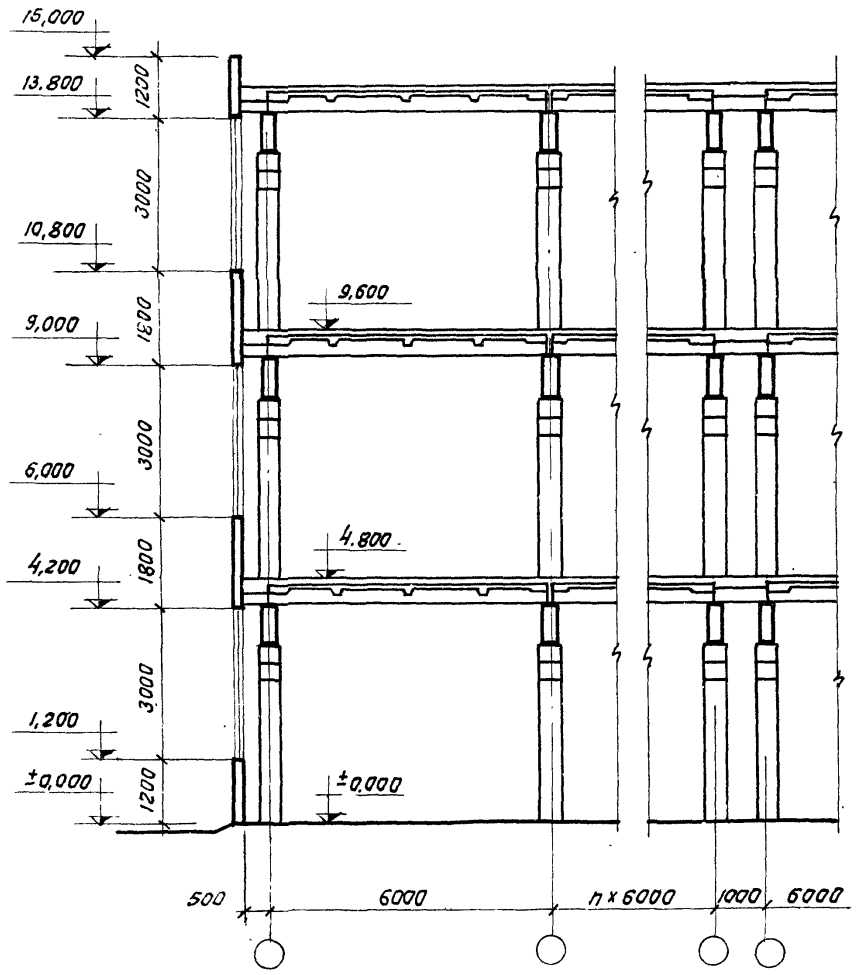

Продольный разрез (пример)
 (температурный шов с усадкой и осевая привязка торцовых колонн.)

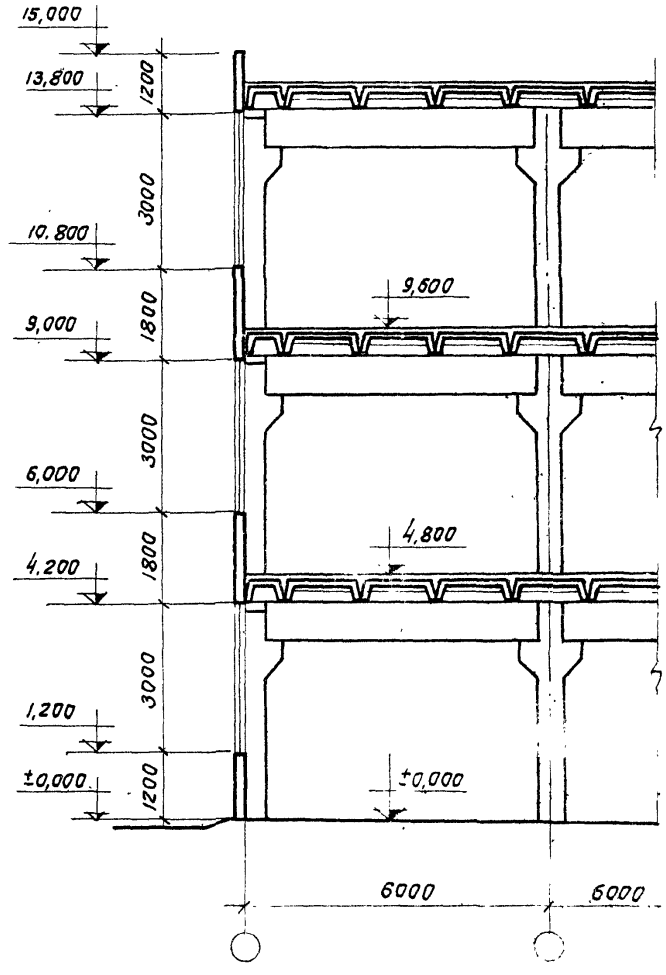

Поперечный разрез (пример)

ТК

Пояснительная записка

ИИ 20-3/70
 Лист П-3
 12/84

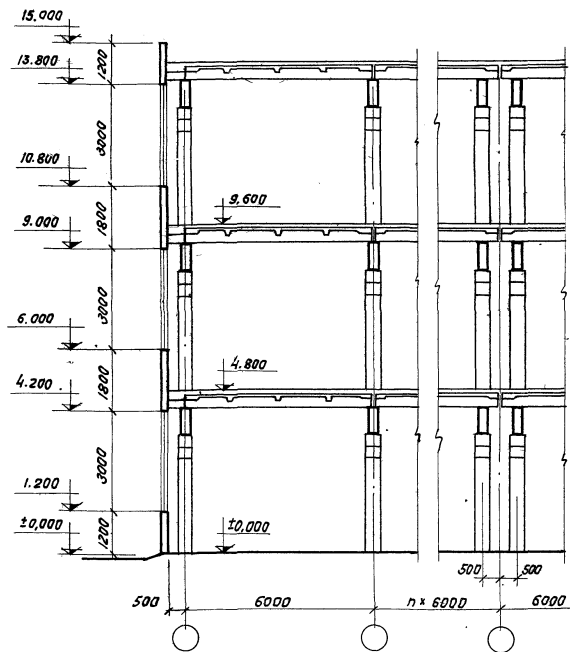

Продольный разрез (пример)
 (температурный шов без вставки и
 осебая привязка торцовых колонн.)

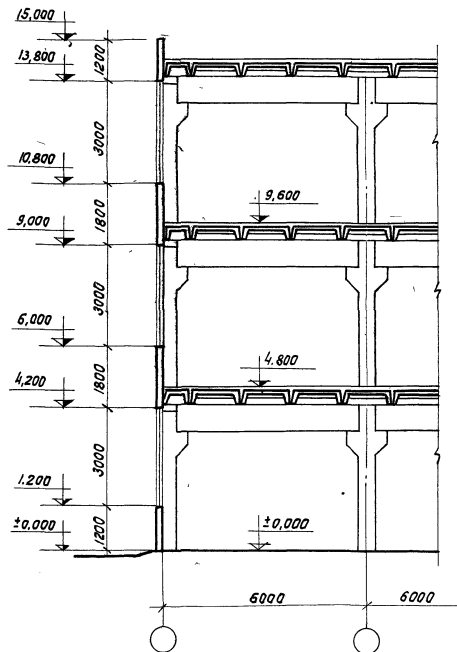

Поперечный разрез (пример)

TK
1972

Пояснительная записка

ЦЦ20-3/70
Лист П-9

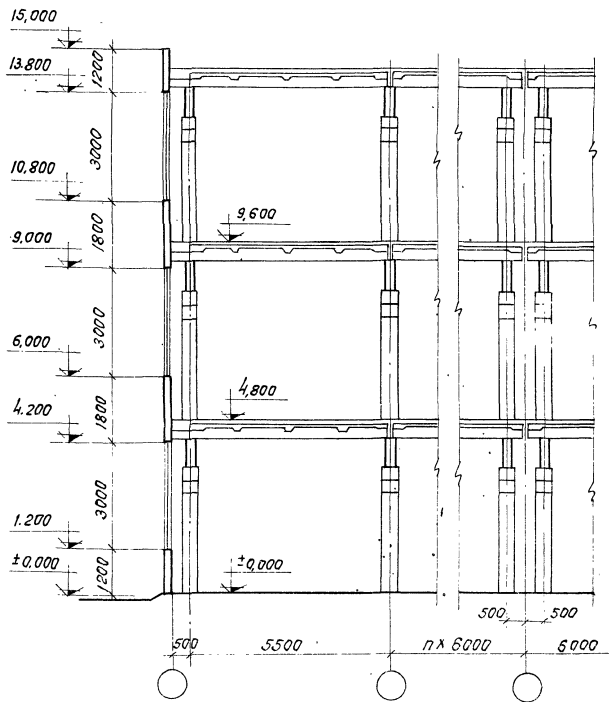

Продольный разрез (пример)

(Привязка торцовых колонн и колонн температурного шва на 500 мм внутрь здания от поперечных разбивочных осей).

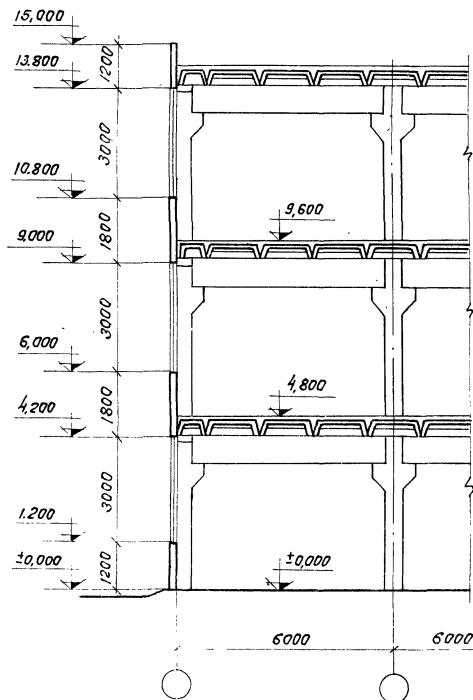

Поперечный разрез (пример)

ТК
1972

Пояснительная записка

ИУ20-3/70

Лист 17-10

12/81

г) с количеством пролетов равным трем с укрупненной сеткой колонн верхнего этажа, оборудованного опорным краном грузоподъемностью 10 т, высотой три, четыре и пять этажей с высотами этажей 4,8 м, 6,0 м и высотой верхнего этажа 10,8 м.

Высоты этажей приняты от пола одного этажа до пола другого этажа. В верхнем этаже с укрупненной сеткой колонн высота принята от пола до низа стропильной конструкции. Толщина пола принята равной 100 мм.

Расстояние между продольными или поперечными температурно-усадочными швами принимается по СНиП П-В.1-62*.

Здания с одинаковой сеткой колонн во всех этажах решены с бесчердачным покрытием с плоской кровлей, с внутренним водосток. Покрытие в зданиях с укрупненной сеткой колонн верхнего этажа решено в типовых конструкциях одноэтажных промышленных зданий.

Лестницы приняты с кирпичными стенами с применением конструкций согласно серии ИИ20-8

Привязка колонн крайних рядов и наружных стен к продольным разбивочным осям - "нулевая".

Привязка колонн торцевых рам и рам у деформационных швов зданий с укрупненной сеткой колонн верхнего этажа принята со смещением геометрических осей колонн с поперечной разбивочной осью на 500 мм внутрь деформационного блока.

Привязка колонн торцевых рам зданий с одинаковой сеткой колонн во всех этажах к поперечным разбивочным осям принята в двух вариантах:

- осевая и со смещением геометрических осей колонн торцевых осей на 500 мм внутрь деформационного блока.

Привязка внутренней грани торцевых стен зданий к геометрической оси колонн торцевых рам принята равной 500 мм.

Примечание: Для зданий с одинаковой сеткой колонн во всех этажах привязка внутренней грани торцевых стен к геометрической оси колонн торцевых рам может быть принята равной 200 мм.

В этом случае крепление стеновых панелей производится непосредственно к железобетонным колоннам (без применения стального фахверка), поэтому в конкретном проекте следует предусмотреть марки колонн с дополнительными закладными деталями для крепления стен, а также ригели торцевых рам с односторонней полкой для опирания плит. Пример решения деталей крепления торцевых стен без использования торцевого фахверка дан на стр.12-13.

Привязка колонн поперечных рам у деформационных швов зданий с одинаковой сеткой колонн для всех этажей принята в 2-х вариантах: с осевой привязкой колонн к поперечным разбивочным осям, с применением вставок равных 1000 мм; и без вставок, со смещением геометрических осей колонн с поперечной разбивочной осью на 500 мм внутрь деформационного блока.

4. Конструктивное решение

Пространственный каркас зданий решен по комбинированной схеме, представляющей сочетание рамной системы в поперечном направлении и связевой в продольном направлении.

Прочность и устойчивость каркаса в поперечном направлении обеспечивается поперечными рамами, которые образуются из сборных железобетонных колонн и ригелей и запроектированы со всеми жесткими узлами сопряжений элементов за исключением узлов сопряжений стропильной конструкции с колоннами (при укрупненной сетке колонн верхнего этажа 18x6 м), которые приняты шарнирными.

Сопряжение ригеля с колонной осуществляется при помощи ванной сварки выпусков арматуры из колонны и ригеля, сварки закладных деталей ригеля и консоли колонны и последующего замоноличивания стыка.

ТК 1972	Пояснительная записка	ИИ20-3/70
		Лист П-11

Соединение опорной арматуры ригеля с колонной в стыках, расположенных в уровне покрытия, выполняется с помощью стыковых стержней. Стержни укладываются поверх оголовка колонн, привариваются ванной сваркой к торцам арматуры ригелей и затем электродуговой сваркой привариваются к оголовку колонны.

Стыки колонн расположены на высоте 1,8 м от отметки верха консоли, запроектированы жесткими и осуществляются путем приварки стыковых стержней к стальным оголовкам колонн. Монополичивание стыков производится после установки арматурной сетки.

Колонны заделываются в стаканы фундаментов, заглубление колонн в стакан принято равным 1000 мм. Отметка верха стакана фундамента - 0,15 м.

Прочность и устойчивость каркаса здания в продольном направлении решена в двух схемах конструктивного исполнения. Выбор конструктивной схемы определяется при конкретном проектировании.

Согласно одной схемы продольная устойчивость каркаса в период эксплуатации и монтажа обеспечивается постановкой вертикальных стальных связей по колоннам. Связи portalного типа устанавливаются в одном шаге посередине каждого деформационного блока во всех этажах здания кроме верхнего.

Примечание: В зданиях с укрупненной сеткой колонн верхнего этажа, связи устанавливаются во всех этажах здания, включая верхний этаж.

Связи, в зависимости от требований к степени жесткости дисков перекрытий, изложенных в разделе 14 пояснительной записки могут устанавливаться либо разрежено - по внутренним рядам колонн через один или более рядов, либо по каждому ряду колонн, включая крайние ряды колонн. Схемы расположения связей в плане при разреженной постановке приведены на листах 65÷73

Примечание: В зданиях с укрупненной сеткой колонн верхнего этажа связи, при разреженной постановке устанавливаются только по наружным рядам колонн.

Согласно другой схемы, продольная устойчивость каркаса зданий с одинаковой сеткой колонн во всех этажах в период эксплуатации и монтажа обеспечивается однопролетными рамами, образуемыми железобетонными колоннами и продольными ригелями, жестко соединенными с колоннами. Продольные ригели устанавливаются в уровне ригелей поперечных рам.

Продольные рамы устраиваются в каждом деформационном блоке по каждому внутреннему ряду колонн. Количество однопролетных рам в ряду определяется в зависимости от действующих вдоль здания горизонтальных сил.

При числе однопролетных продольных рам свыше одной - рамы в продольном ряду колонн устраиваются через один шаг колонн.

В местах установки продольных ригелей межколонные плиты перекрытий не устанавливаются, а участок перекрытия, примыкающий к ригелю, заполняется монолитной плитой.

Стык ригеля продольной рамы с колонной осуществляется при помощи ванной сварки выпусков арматуры из колонны и ригеля, сварки закладных деталей ригеля и колонны и последующего замоноличивания стыка.

Междуэтажные перекрытия запроектированы из плит двух типоразмеров по ширине: основной плиты шириной 1,5 м и доборной плиты шириной 0,75 м. Доборные плиты расположены только по наружным рядам колонн.

Межколонные плиты шириной 1,5 м, располагаемые вдоль здания по осям колонн, привариваются в четырех точках к закладным деталям ригелей и соединяются между собой поверх продольных ребер стальными накладками.

Доборные межколонные плиты шириной 0,75 м устанавливаются на стальные столики, привариваемые к закладным деталям

ТК 1972	Пояснительная записка	ЛИУ20-3/70	
		Лист	17-12

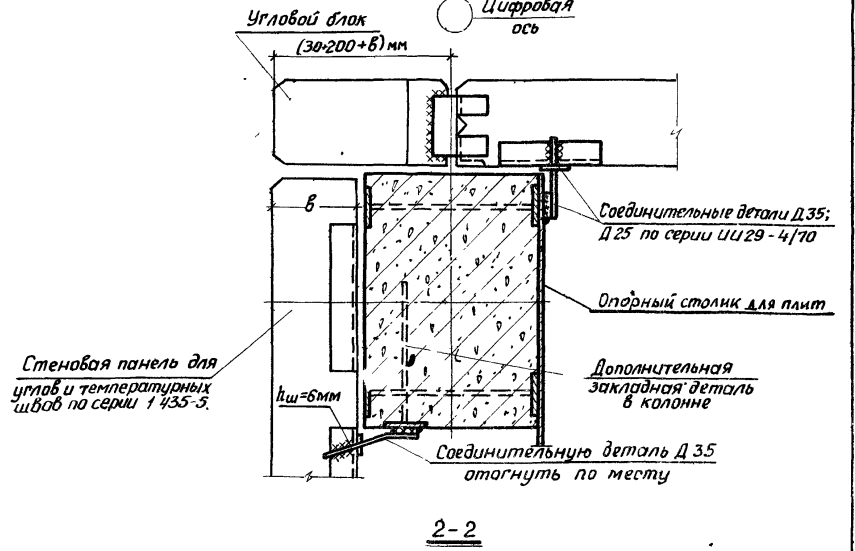
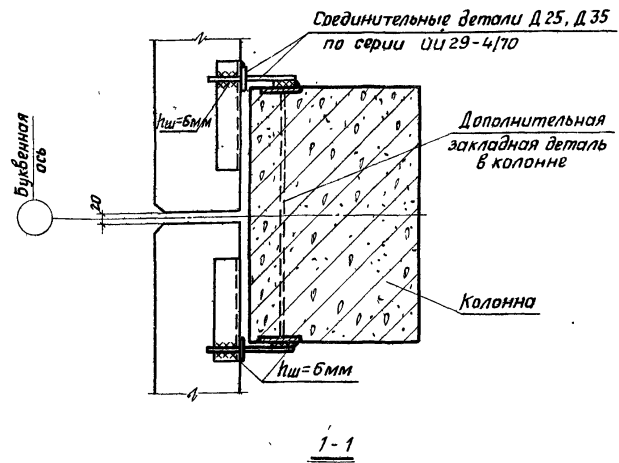
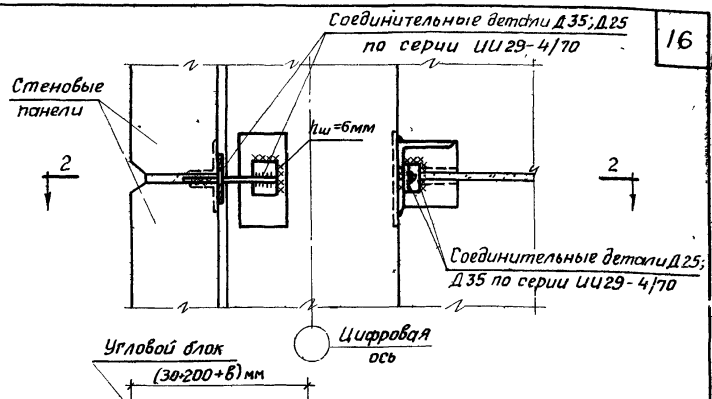
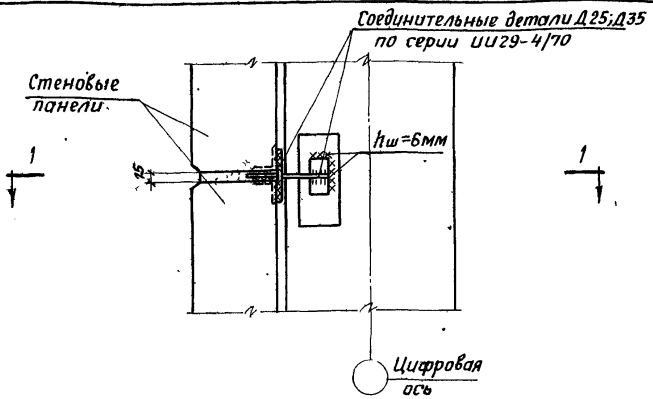

Пример детали крепления торцевой стены к средним колоннам торцевой рамы (стена без проемов)

Пример детали крепления торцевой стены к крайним колоннам торцевой рамы (стена без проемов)

Примечание. Общие примечания даны на странице 18

ТК 1972	Пояснительная записка Пример решения крепления торцевых стен без использования торцевого фахверка (стена без проемов)	ИИ20-3/70
		Лист 17-13

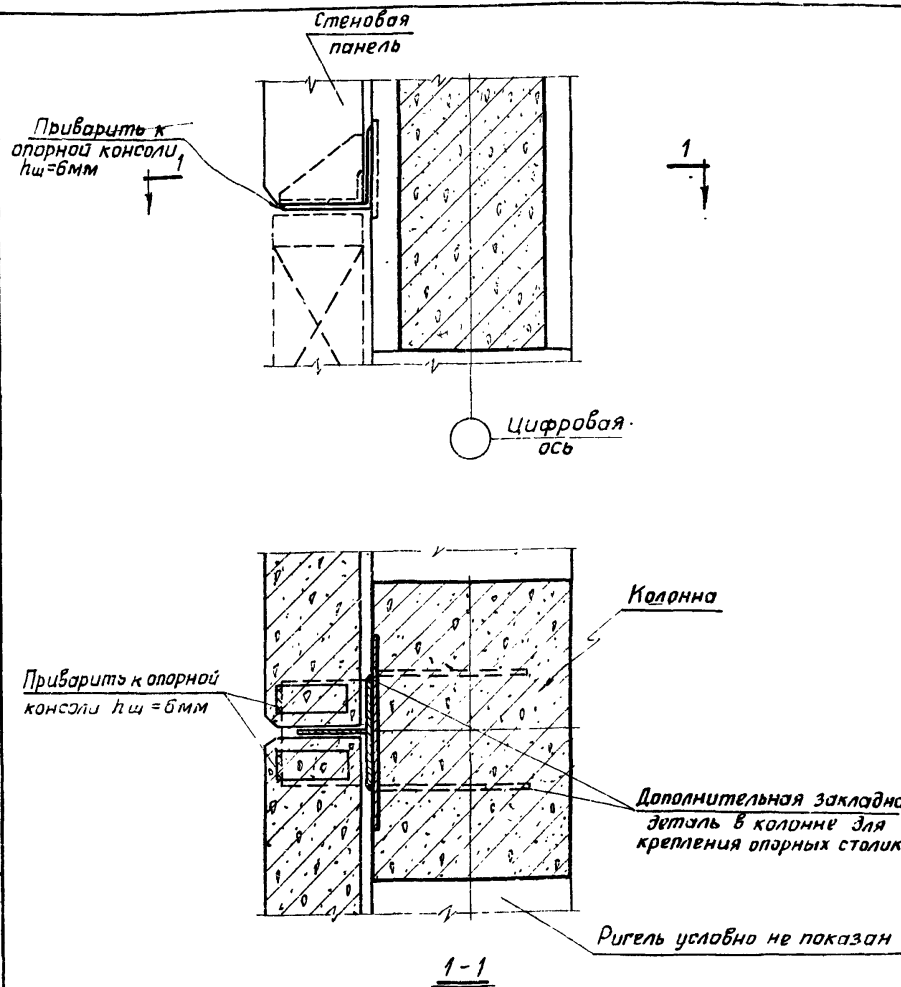

Пример детали крепления торцевой стены к средним колоннам торцевой рамы (стена с ленточным остеклением)

Примечание. Общие примечания даны на странице 18

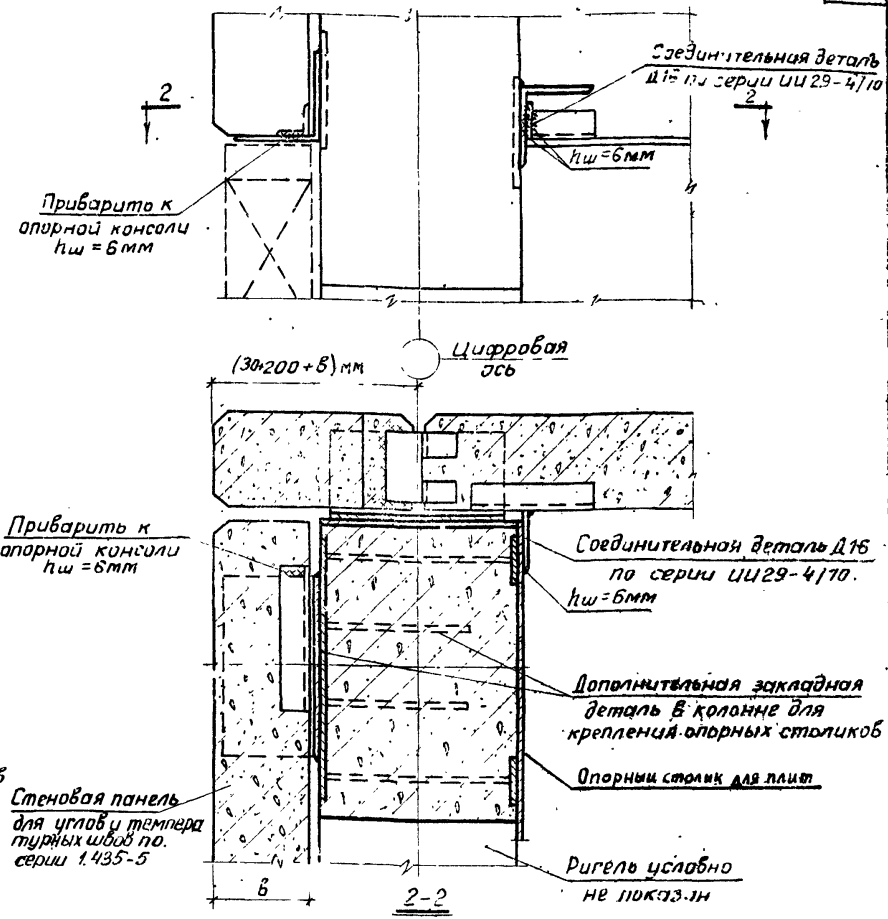

Пример детали крепления торцевой стены к крайним колоннам торцевой рамы (стена с ленточным остеклением)

ТК 1972	Пояснительная записка Пример решения крепления торцевых стен без использования торцевого фальсберга (стена с ленточным остеклением)	ЦИ 20-3/10
		Лист 17-14

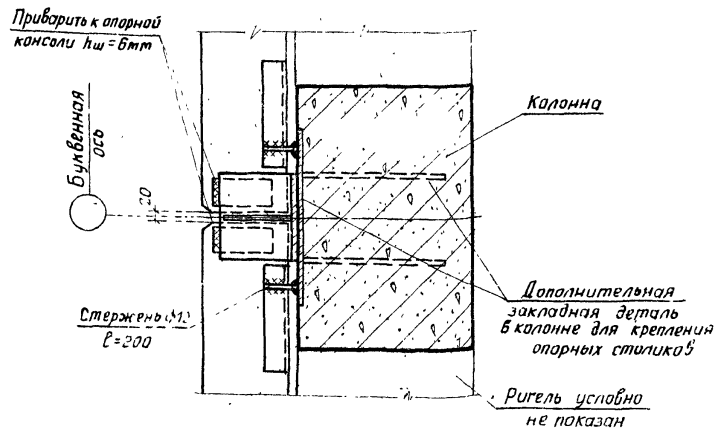
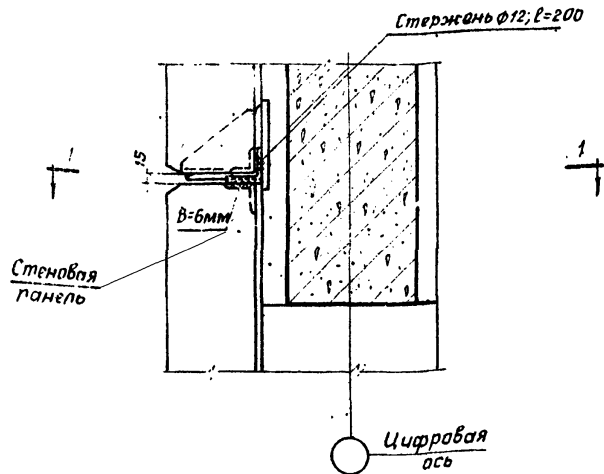

Деталь крепления торцевой стены
к колоннам торцевой рамы
(стена в уровне ригеля торцевой рамы)

Примечания:

1. Крепление торцовых стен к колоннам торцевой рамы осуществляется аналогично креплению продольных стен с использованием одинаковых крепежных деталей и опорных консолей. Чертежи крепежных деталей и опорных консолей приведены в альбоме ИУ29-4/70.
2. Стеновые панели для торцовых стен принимаются по серии 1.435-5. При этом исключение торцевого фахверка не меняет раскладки стеновых панелей торцовых стен.
3. Длина углового блока назначается равной $(200 + b)$ мм, где „b” — толщина стеновых панелей, принимаемая по теплотехническому расчету.

Чертежи угловых блоков разрабатываются в конкретном проекте в зависимости от размеров блока по длине, высоте и толщине. Конструкция угловых блоков решается по аналогии с решениями угловых блоков, разработанных в серии ИУ29-4/70. Угловые блоки с помощью электросварки присоединяются к соответствующим (соседним) панелям продольной стены, после чего производится монтаж сочлененной панели.

4. Дополнительные закладные детали колонн, предназначенные для крепления торцовых стен, решаются в конкретных проектах по аналогии с закладными деталями серии ИУ22/70, применяемыми для крепления продольных стен.

ТК
1972

Пояснительная записка
Пример решения крепления торцевых стен без
использования торцевого фахверка
(стена в уровне ригеля торцевой рамы)

ИУ20-3/70

Лист 11 15

колонн. Доборные плиты привариваются в четырех точках к столбикам и соединяются между собой накладками поверху продольных ребер, расположенных с внутренней стороны здания.

В торцах межколонных плит на уровне полки к плите приваривается упорный уголок, который перед сваркой должен быть плотно прижат одной стороной к колонне.

Остальные плиты перекрытий, расположенные между межколонных плит привариваются в трех точках к закладным деталям ригелей, за исключением одной плиты в каждом пролете.

Швы между плитами, а также между торцами плит, ригелями и колоннами должны быть тщательно заполнены бетоном марки не ниже 200 на мелком гравии или щебне.

Покрытия в зданиях, сохраняющих в верхнем этаже сетку колонн нижележащих этажей, решены аналогично перекрытиям.

Для пропуска через перекрытия вертикальных коммуникаций могут использоваться плиты с отверстиями следующих рекомендуемых размеров в плане: 500x500 мм, 1000x1000 мм для плит шириной 1,5 м и 800x400 для доборных плит шириной 0,75 м. Для установки на покрытии дефлекторов и зонтов используются межколонные плиты с круглыми отверстиями по серии ИИ24-5/70.

Конструкции покрытия в зданиях с укрупненной сеткой колонн верхнего этажа (18x6 м) приняты из предварительно напряженных плит размером 3x6 м по серии ПК-ОI-74/62; в случае недостаточной несущей способности этих плит для конкретных объектов - из плит размером 1,5x6 м по серии ПК-ОI-III. Балки покрытия при скатной кровле приняты по серии I.462-3. Детали сопряжений конструкций покрытия в этом случае принимаются по типовым деталям для одноэтажных промышленных зданий.

Стены могут решаться в двух вариантах: навесные и самонесущие. Стены навесные принимаются из панелей по серии I.432-5 "Унифицированные стеновые панели длиной 6 м для стен промышленных зданий". Остекление ленточное панельное со стальными или деревянными переплетами.

Для крепления стеновых панелей и панельных переплетов в

торцах зданий устанавливаются стальные стойки фахверка, опирающиеся на фундаменты колонн.

5. Сборные железобетонные изделия

5.1. Колонны

Для зданий с высотой этажей 4,8 м, а также с высотой первого этажа 6,0 м и высотой последующих этажей 4,8 м принята двухэтажная разрезка колонн нижних этажей.

Для четырех и пятиэтажных зданий разрезка колонн 3-го и 4-го этажей также двухэтажная, а колонны верхнего этажа трех и пятиэтажных зданий имеют одноэтажную разрезку.

Для зданий с высотой этажей 6,0 м, а также с высотой первого этажа 7,2 м и высотой последующих этажей 6,0 м принята двухэтажная разрезка колонн нижних этажей.

Для четырехэтажных зданий разрезка колонн 3-го и 4-го этажей также двухэтажная.

Для пятиэтажных зданий колонны 3-го этажа одноэтажной, и 4-го и 5-го этажей - двухэтажной разрезки.

Для зданий с высотой этажей 6,0 м допускается применять для 3-го и 5-го этажей поэтажную разрезку.

Однако, как правило, рекомендуется применять двухэтажную разрезку колонн.

Сечения колонн 400x400 и 600x400 мм.

Колонны изготавливаются из бетона марок 200, 300, 400 и 500. Рабочая арматура из горячекатанной стали периодического профиля класса А-III.

Колонны армируются пространственными каркасами, объединяющими плоские сварные каркасы, а также другие арматурные изделия и закладные детали.

В крайних колоннах связевых ячеек предусмотрены также закладные детали для крепления вертикальных связей.

ТК
1972

Пояснительная записка

ИИ 20-3/70

лист П-16

В крайних колоннах предусмотрены закладные детали для крепления панельных стен, панельных переплетов для ленточного остекления, крепления столиков для опирания доборных плит и торцевого фэхверка.

В средних колоннах связевых ячеек зданий, предусмотрены закладные детали для крепления вертикальных связей, которые используются также и для крепления торцевого фэхверка.

В средних колоннах, входящих в состав конструкции продольной рамы, предусмотрены закладные детали для образования жесткого узла сопряжения ригелей с колонной.

Ширина раскрытия трещин колонн, предназначенных для эксплуатации в зданиях, как с неагрессивной, так и слабо и среднеагрессивной средой - не более 0,2 мм. Предел огнестойкости колонн, армированных стержневой арматурой класса АШ в соответствии с указаниями СНиП П-А.5-70 равен, 4 часам.

Маркировочные схемы колонн поперечных и продольных рам приведены в настоящем альбоме применительно к каждой унифицированной схеме.

5.2. Ригели поперечных рам

Ригели приняты трех типоразмеров длиной 4980, 5280 и 5480 мм. Высота ригелей 800 мм, ширина - 300 мм.

Ригели разработаны с ненапрягаемой арматурой. В качестве рабочей арматуры использована стержневая арматура периодического профиля класса А-Ш. Марка бетона 200-300. Ригели армируются пространственными каркасами, объединяющими плоские каркасы, а также другие арматурные изделия и закладные детали.

В ригелях предусмотрены закладные детали для крепления плит перекрытий, а также закладные детали для крепления ригелей к консолям колонн.

Ширина раскрытия трещин ригелей, предназначенных для эксплуатации в зданиях с неагрессивной средой принята не более 0,3 мм; а предназначенных для эксплуатации в слабо и среднеагрессивной среде принята не более 0,2 мм.

Предел огнестойкости ригелей, армированных стержневой арматурой класса АШ, в соответствии с указаниями СНиП П-А.5-70 равен 2 часам.

Маркировочные схемы ригелей поперечных рам даны в настоящем альбоме применительно к каждой унифицированной габаритной схеме.

5.3. Ригели продольных рам

Ригели продольных рам по внешнему виду отличаются от ригелей поперечных рам вырезами у торцов. При соответствующем вкладыше опалубочные формы ригелей поперечных рам могут быть использованы для изготовления ригелей продольных рам.

Длина продольного ригеля - 5480 мм. В качестве рабочей арматуры использована стержневая арматура периодического профиля класса А-Ш. Марка бетона - 200. Ригели армируются пространственными каркасами, объединяющими плоские каркасы и другие арматурные изделия и закладные детали.

В ригелях предусмотрены закладные детали для крепления ригелей к колоннам.

Ширина раскрытия трещин ригелей, предназначенных для эксплуатации в зданиях как с неагрессивной, так и в слабо и среднеагрессивной среде принята не более 0,2 мм.

Предел огнестойкости ригелей равен 2 часам.

ТК 1972	Пояснительная записка	ЛЛ120 3/7
		Лист 17

Маркировочные схемы продольных ригелей даны в настоящем альбоме применительно к каждой унифицированной габаритной схеме.

5.4. Плиты

Плиты по ширине приняты двух типоразмеров: основная плита, шириной 1,5 м и доборная - 0,75 м. Длина основных плит 5,95 м. Длина доборных плит - 5,55 м, за исключением плит, укладываемых в торцах зданий или у деформационных швов при привязке колонн на 500 мм от поперечной разбивочной оси внутрь здания, которые имеют длину равную 5,05 м. Высота плит 400 мм, толщина подки 50 мм. Плиты, укладываемые по осям колонн, используются в качестве распорок, передающих горизонтальные усилия на связевой блок.

Продольные ребра плит имеют пазы для обеспечения совместной работы соседних плит после замоноличивания.

Плиты изготавливаются из бетона марок 200, 300 и 400.

Плиты разработаны с предварительно напрягаемой стержневой арматурой.

В качестве рабочей арматуры использована стержневая арматура периодического профиля классов А-Шв и А-IV.

В межколонных плитах предусмотрены закладные детали для соединения плит между собой. Все плиты имеют закладные детали для крепления плит к ригелям перекрытий.

В продольных ребрах плит предусмотрены отверстия диаметром 35 мм для пропуска электротехнических проводов, крепления технологических трубопроводов. Максимальная расчетная нагрузка на одно отверстие - 300 кг/часть временной длительной нагрузки. Эта нагрузка должна учитываться путем снижения временной длительной нагрузки на плиту.

Для установки на покрытии дефлекторов и зонтов используются межколонные плиты с круглыми отверстиями по серии ИИ24-5/70.

Ширина раскрытия трещин плит, предназначенных для эксплуатации в зданиях с неагрессивной средой, принята не более 0,3 мм, а предназначенных для эксплуатации в слабо и средне-агрессивной среде - не более 0,2 мм.

Предел огнестойкости плит, продольные ребра которых армированы стержневой арматурой классов АШв и АIV в соответствии с указаниями СНиП II-A.5-70 равен 0,75 часа. Стальные столики, предназначенные для опирания доборных плит, должны быть защищены обетонированием или штукатуркой по сетке.

Маркировочные схемы раскладки плит перекрытий и покрытий даны в настоящем альбоме.

6. Стальные конструкции

6.1. Вертикальные стальные связи

Связи запроектированы одноветвьными порталного типа. Сечение связей подобрано из разнообразных уголков.

На рис.1 (стр.30) приведен схема решетки связей, принятая:

- для зданий с высотой этажей 4,8 м, как в случае постановки связей по каждому продольному ряду колонн, так и в случае разреженной постановки связей;

- для зданий с высотами этажей 6,0 м и 7,2 м - при постановке связей в каждом продольном ряду колонн.

На рис.2 (стр.30) приведена схема решетки связей, принятая для зданий с высотами этажей 6,0 и 7,2 (в I этаже) при разреженной постановке связей.

ТК
1972

Пояснительная записка

ЛИИ 20-3/70

Лист 11-18

В производственных зданиях, в которых не могут быть допущены открытые стальные конструкции, стальные связи должны быть защищены от огня штукатуркой по сетке или облицовкой из бетонных плиток толщиной не менее 2,5 см в соответствии с требованиями СНиП П-М.2-72.

Маркировочные схемы связей приведены в настоящем альбоме для каждой унифицированной габаритной схемы для двух вариантов размещения: разрежено - через 1-2 продольных ряда колонн и по каждому продольному ряду колонн.

6.2. Торцевой фахверк

Торцевой фахверк запроектирован под навесные или самонесущие стены.

Стойки фахверка рассчитаны, как на случай ленточного остекления, так и на случай сплошной навесной панельной стены с нормативным весом до 300 кг/м².

Стойки фахверка, запроектированные в виде составного сечения из двух швеллеров опираются на фундамент торцевых колонн и раскрепляются по высоте к железобетонным колоннам в уровне перекрытий. Вертикальная нагрузка, действующая на стойки, передается непосредственно на фундаменты колонн, а горизонтальная нагрузка - передается на каркас здания.

7. Нагрузки на каркасы зданий

Конструкции многоэтажных промзданий рассчитаны на воздействие постоянных, кратковременных и временных длительных нагрузок.

Постоянными нагрузками является: собственный вес железобетонных конструкций междуэтажных перекрытий и покрытия с учетом заливки швов, собственный вес конструкции кровли и

пола, собственный вес наружных ограждающих конструкций, а также собственный вес колонн.

Собственный вес перегородок условно отнесен к постоянным нагрузкам.

Кратковременными нагрузками являются: ветровая, от подвешенного транспорта (на покрытие) и снеговая.

Ветровая нагрузка принята по I-IV географическим районам СССР. Снеговая нагрузка принята по IY району СССР.

За временную длительную нагрузку принята эквивалентная, равномерно распределенная нагрузка на перекрытие, соответствующая таким возможным видам нагрузок, как вес стационарного оборудования, вес жидкостей и твердых тел, заполняющих оборудование, вес хранимых материалов.

Вес людей, деталей и ремонтных материалов в зонах обслуживания оборудования условно отнесен к временным длительным нагрузкам.

Величины вертикальных нормативных нагрузок на покрытие и междуэтажные перекрытия и их расчетные значения для основного и дополнительного сочетаний приведены в таблице I.

Схемы и величины нагрузок на поперечные и продольные каркасы даны на страницах 23-27.

В качестве расчетных усилий для сечений элементов рам выбираются наилучшие из двух видов сочетаний нагрузок: основного и дополнительного.

В основное сочетание входят следующие нагрузки: постоянные, временная длительная и кратковременная ветровая.

ТК
1972

Пояснительная записка

ЦШ20-3/70

Лист: 9

Вертикальные нагрузки на покрытие и междуэтажное перекрытие

Таблица №1

23

№/п/п	Наименование и вид нагрузок	Нормативная нагрузка кг/м ²	Основное сочетание		Дополнительное сочетание		
			Позиция нагрузки	Расчетная нагрузка	Позиция нагрузки	Расчетная нагрузка	
1	2	3	4	5	6	7	
А. Постоянные нагрузки							
1	Собственный вес железобетонных конструкций междуэтажных перекрытий и покрытий	450	1,1	495	1,1	495	
2	Собственный вес пола и перегородок на междуэтажных перекрытиях	250	1,1	275	1,1	275	
3	Собственный вес конструкций кровли (ковер, утеплитель, стяжка, выравнивающий слой и пр.)	295	1,2	355	1,2	355	
4	Собственный вес железобетонных конструкций покрытия для зданий с укрупненной сеткой колонн верхнего этажа 18×6 м	270	1,1	300	1,1	300	
5	Собственный вес ж.б. конструкций кровли (ковер, утеплитель, стяжка, выравнивающий слой и пр.) при угле кровли 1/12 для зданий с укрупненной сеткой колонн верхнего этажа 18×6 м	190	1,2	230	1,2	230	
6	Собственный вес 1 м ² конструкций стенового ограждения	300	1,2	360	1,2	360	
Б. Временные длительные нагрузки на междуэтажные перекрытия							
1	Временные длительные нагрузки	1000	1,2	1200	1,0	1000	
2	Временные длительные нагрузки	1500	1,2	1800	1,0	1500	
3	Временные длительные нагрузки	2000	1,2	2400	1,0	2000	
4	Временные длительные нагрузки	2500	1,2	3000	1,0	2500	
В. Кратковременные нагрузки							
1	Снеговая нагрузка	150	1,4	210	1,4×0,9	190	
2	Эквивалентная (по изгибающему моменту) нагрузка на покрытие от подвижного транспорта грузоподъемностью 5 т: а) при сетке колонн верхнего этажа 6×6 м б) при сетке колонн верхнего этажа 18×6 м	500	1,2	600	1,2×0,9	540	
		180	1,2	225	1,2×0,9	195	
3	Средоточенная нагрузка от опорного края легкого режима работы грузоподъемностью 10 т	а) вертикальная	2500 кгс	1,2	3000 кгс	1,2×0,9	2700 кгс
		б) горизонтальная	1400 кгс	1,2	1700 кгс	1,2×0,9	1510 кгс

ТК
1972

Пояснительная записка

ЦС 20-3/70

Лист 1120

12181 24



Схема 1



Схема 3

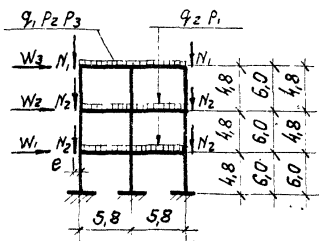

Схема 6

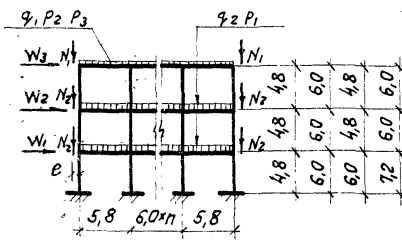

Схема 9

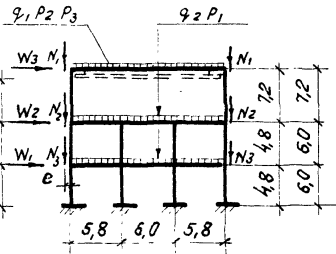

Схема 2

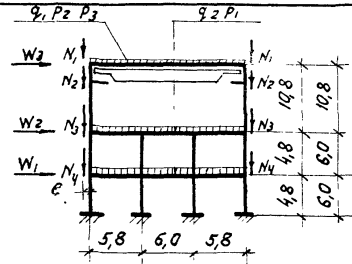

Схема 4

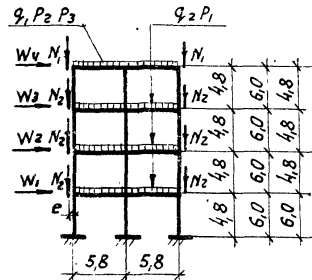

Схема 7

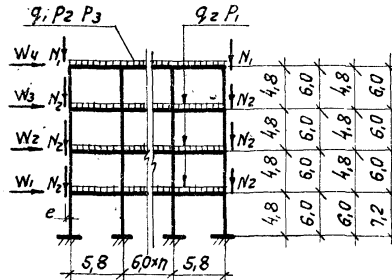

Схема 10

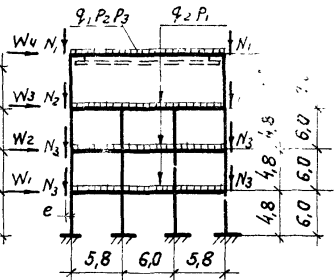

Схема 5

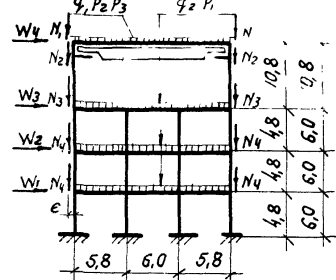

Схема 8

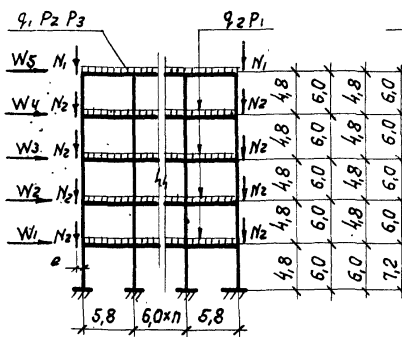

Схема 11

Примечания:

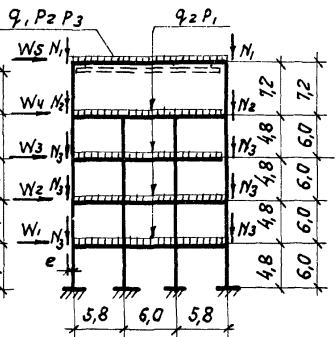
Значения нагрузок даны в таблицах 2-4, приведенных на страницах 23, 25.
 с - эксцентриситет сил N_1, N_2, N_3 относительно осей колонн при сечении колонн 400×400 с = 0,35 м, при сечении 600×400 с = 0,45 м.

Схемы вертикальных и ветровых нагрузок на поперечные рамы каркасов зданий

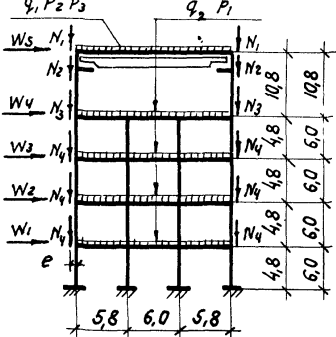
ТК 1972	Пояснительная записка	ли 20-3/70
		лист 11-21

Таблица №2

Расчетные значения вертикальных нагрузок на поперечные рамы от веса навесных панельных стен.

Высоты этажей м	Тип рамы	N ₁ кг	N ₂ кг	N ₃ кг	N ₄ кг
4,8	Рядовая	3890	10400	—	—
	Торцевая и ч.т.ш.	2330	6250	—	—
6,0	Рядовая	3890	13000	—	—
	Торцевая и ч.т.ш.	2330	7800	—	—
6,0; 4,8	Рядовая	3890	10400	—	—
	Торцевая и ч.т.ш.	2330	6250	—	—
7,2; 6,0	Рядовая	3890	13000	—	—
	Торцевая и ч.т.ш.	2330	7800	—	—
4,8; 4,8; 7,2	Рядовая	6620	16550	10400	—
	Торцевая и ч.т.ш.	3970	9935	6250	—
6,0; 6,0; 7,2	Рядовая	6620	16550	13000	—
	Торцевая и ч.т.ш.	3970	9935	7800	—
4,8; 4,8; 10,8	Рядовая	6620	7500	16555	10400
	Торцевая и ч.т.ш.	3970	4500	9935	6250
6,0; 6,0; 10,8	Рядовая	6620	7500	16555	13000
	Торцевая и ч.т.ш.	3970	4500	9935	7800

Таблица №3

Расчетные значения вертикальных нагрузок на поперечные рамы

Номера схем загрузки	Тип рамы	Постоянные нагрузки кг/п.м		Временная длительная нагрузка на перекрытие Р ^Т /п.м	Снеговая нагрузка на покрытие Р _с кг/п.м	Подвесной транспорт в покрытии Р _з кг/п.м
		На покрытие	На перекрытие			
		q ₁	q ₂			
1-5	Рядовая	5100	4600	7,2; 10,8; 14,4; 18,0	1260	3600
	Торцевая и ч.т.ш.	3060	2760	4,3; 6,5; 8,6; 10,8	756	2160
6-8 9-11	Рядовая	3200	4600	7,2; 10,8; 14,4; 18,0	1260	1290
	Торцевая и ч.т.ш.	1920	2760	4,3; 6,5; 8,6; 10,8	756	775

Примечания:

1. Закладные детали колонн для крепления столиков под панельные стены запроектированы на расчетную вертикальную нагрузку 9т.
2. В схемах 1-5 высота parapeta принята 800 мм. (от верха плит покрытия).
В схемах 6-8 высота конструкции стен выше низа стропильной конструкции на опоре принята 2,5 м.
3. Схемы загрузки даны на листе 24
4. Принятое сокращение „т.ш.“ — температурный шов.
5. Значения нагрузки от подвесного транспорта и снеговой нагрузки даны для основной сочетания нагрузок, при дополнительном сочетании величины нагрузок, указанные в таблице 3, умножаются на коэффициенты $k=0,9$
6. Нагрузки от опорных кранов даны в таблице 1
7. Нагрузка от подвесного транспорта для схем 9-11 и нагрузка от опорных кранов приняты действующими одновременно.

ТК
1972

Пояснительная записка

ИИ20-3/70

Лист П-22

Расчетные усилия узловых ветровых нагрузок для поперечных рам

Высоты этажей м	Число этажей	Тип рамы	Ветровая район ссср	W ₁	W ₂	W ₃	W ₄	W ₅
				кг	кг	кг	кг	кг
4,8	3	рядовая	II	1600	1740	1700	—	—
			IV	2520	2730	2880	—	—
	4	рядовая	II	1600	1740	1920	1950	—
			IV	2520	2730	3020	3060	—
	5	рядовая	II	1600	1740	1920	2200	2180
			IV	2520	2730	3020	3450	3420
6,0	3	рядовая	II	2050	2600	2140	—	—
			IV	3190	3590	3360	—	—
	4	рядовая	II	2050	2300	2660	2440	—
			IV	3190	3590	4180	3840	—
	5	рядовая	II	2050	2300	2660	3030	2680
			IV	3190	3590	4180	4750	4230
6,0 4,8	3	рядовая	II	1810	1780	1790	—	—
			IV	2840	2780	2810	—	—
	4	рядовая	II	1810	1780	1980	1990	—
			IV	2840	2780	3120	3140	—
	5	рядовая	II	1810	1780	1990	2250	2190
			IV	2840	2780	3120	3540	3450
7,2 6,0	3	рядовая	II	2240	2340	1920	—	—
			IV	3520	3660	3000	—	—
	4	рядовая	II	2240	2340	2750	2520	—
			IV	3520	3660	4300	3960	—
	5	рядовая	II	2240	2340	2750	3100	2740
			IV	3520	3660	4300	4850	4320
4,8 4,8 7,2	3	рядовая	II	1600	2320	2980	—	—
			IV	2520	3640	4630	—	—
	4	рядовая	II	1600	1740	2570	3300	—
			IV	2520	2730	3960	5060	—
	5	рядовая	II	1600	1740	1920	2800	3540
			IV	2520	2730	3020	4400	5550

Высоты этажей м	Число этажей	Тип рамы	Ветровая район ссср	W ₁	W ₂	W ₃	W ₄	W ₅
				кг	кг	кг	кг	кг
6,0 6,0 7,2	3	рядовая	II	2050	2620	3120	—	—
			IV	3190	4130	4900	—	—
	4	рядовая	II	2050	2300	3360	3540	—
			IV	3190	3590	4800	5530	—
	5	рядовая	II	2050	2300	2660	3500	3950
			IV	3190	3590	4180	5500	6150
4,8 4,8 10,8	3	рядовая	II	1600	3100	3960	—	—
			IV	2520	4800	6200	—	—
	4	рядовая	II	1600	1740	3400	4340	—
			IV	2520	2730	5750	6880	—
	5	рядовая	II	1600	1740	1920	3780	4700
			IV	2520	2730	3020	6940	7380
6,0 6,0 10,8	3	рядовая	II	2050	3400	4200	—	—
			IV	3190	5300	6550	—	—
	4	рядовая	II	2050	2300	3940	4650	—
			IV	3190	3590	6200	7300	—
	5	рядовая	II	2050	2300	2660	4450	5050
			IV	3190	3590	4180	6980	7900

Примечания:

1. Значения ветровых нагрузок определены для основного сочетания нагрузок с учетом коэффициента перегрузки 1,2. При дополнительном сочетании нагрузок приведенные значения умножаются на коэффициент $K=0,9$.
2. Узловые ветровые нагрузки даны для рядовых рам. Для торцевых рам, а также рам у температурных швов значения W_1 ; W_2 ; W_3 ; W_4 ; W_5 , следует умножать на $K=0,6$.
3. Схемы загрузки даны на листе 24.

ТК
1972

Пояснительная записка

Лист 20-3/70

Лист 17-23

Значения коэффициентов, используемых для определения усилий от ветровых нагрузок, приложенных попарно к узлам элементов продольного каркаса — вертикальных связей и продольных рам.

Вариант решения продольного каркаса	Количество пролетов поперечной рамы							
	2	3	4	5	6	7	8	9
Вертикальные связи при разреженной постановке.	2,0	1,5	2,0	2,5	2,0	1,75	2,0	2,25
Вертикальные связи при постановке по каждому ряду	0,667	0,75	0,8	0,835	0,857	0,875	0,89	0,90
Продольные рамы	2,0	1,5	1,33	1,25	1,2	1,165	1,14	1,125

Примечания:

- Для зданий с одинаковой сеткой колонн во всех этажах величина ветровой нагрузки, приложенной в каждом ярусе к узлам элементов продольного каркаса — вертикальных связей и продольных рам, определяется путем перемножения коэффициентов, приведенных в настоящей таблице и значений ветровых нагрузок на узлы поперечных рам, приведенных в таблице 4.
- Значения коэффициентов при разреженной постановке связей отвечают принятой в работе схеме размещения связей в плане.
- Значения коэффициентов при установке продольных рам соответствует постановке одной рамы в каждом среднем ряду.
- Для зданий с укрупненной сеткой колонн верхнего этажа коэффициенты принимаются: при разреженной постановке — 1,5, при постановке связей по каждому ряду — для верхнего этажа — 1,5, для остальных этажей — 1,0.

Конструкции верхнего этажа, кроме того, проверялись на основное сочетание, в которое в качестве кратковременной нагрузки включается эквивалентная нагрузка от подвешеного транспорта или снеговая нагрузка.

В дополнительное сочетание нагрузок входят: постоянные, временная длительная, а также кратковременные нагрузки - ветровая, снеговая, от подвешеного транспорта или от опорных кранов. Кратковременные нагрузки вводились в расчет с коэффициентом 0,9.

При определении ширины раскрытия трещин величина ветровой нагрузки принималась в размере 30% нормированного значения скоростного напора в соответствии с СН 262-67 ("Указания по проектированию антикоррозионной защиты строительных конструкций").

8. Основные расчетные положения

8.1. Расчет поперечных рам каркаса на эксплуатационные нагрузки

Усилия в элементах поперечных рам каркаса определены в результате статического расчета рам на различные сочетания вертикальных и горизонтальных (ветровых) нагрузок. При расчете поперечных рам все узлы сопряжения колонн и ригелей принимались жесткими, за исключением узлов сопряжения колонн со стропильной конструкцией в верхнем этаже зданий с укрупненной сеткой колонн 18x6 м, которые принимались шарнирными.

При расчете рам модуль упругости всех элементов принят постоянным в предположении упругой работы элементов рам.

Расчет рам поперечного каркаса выполнялся с учетом повышенной жесткости в зоне опирания ригелей на консоли колонн.

Участки колонн и ригелей, примыкающие к узлам, при расчете принимались бесконечно жесткими. Размеры таких участков приведены на странице 29.

При статическом расчете рам момент инерции ригелей определялся без учета плит перекрытий.

Заделка колонн в стаканах фундаментов принята в уровне верха стакана на отметке - 0,15 м.

Расчетные усилия в элементах поперечных рам определены в сечениях, проходящих по граням жестких участков.

8.2. Расчет продольного каркаса, решенного с применением вертикальных стальных связей

При расчете продольного каркаса принято, что при установке связей по всем продольным рядам колонн ветровая нагрузка, действующая на торцевые стены, передается на вертикальные связевые устои через распорки в виде межколонных плит перекрытий в уровне центра тяжести плит и распределяется поровну между всеми связевыми устоями.

При разреженной постановке связей - принято, что ветровые нагрузки передаются на связевые устои также и через жесткие в своей плоскости диски перекрытий, обеспечивающие равномерное распределение горизонтальной нагрузки между связевыми устоями.

При определении усилий в элементах стальных связей, связевая система рассматривалась в виде консольной фермы, образованной связевыми колоннами и вертикальными связями, без учета неразрезности связевых колонн.

При расчете связевых колонн учтены усилия, возникающие вследствие прогиба связевой фермы. Кроме того, учтены усилия от эксцентричного крепления связей к колоннам. В этом случае связевые колонны рассматривались как неразрезные балки, защем-

ТК
1972

Пояснительная записка

УИ 20-3/70

Л.с.м П-25

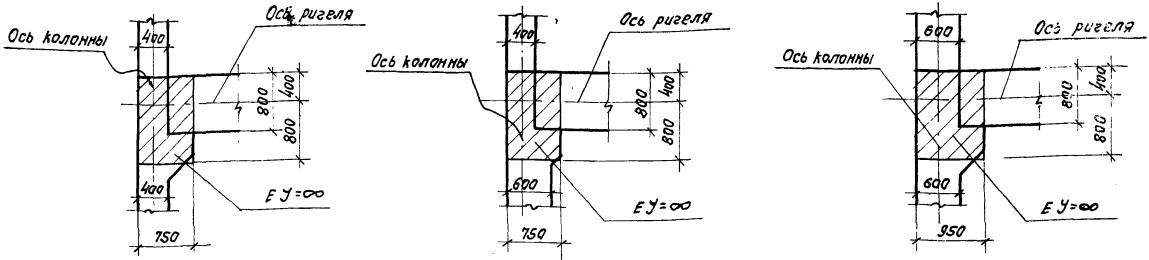

Участки повышенной жесткости в местах сопряжения ригелей с крайними колоннами

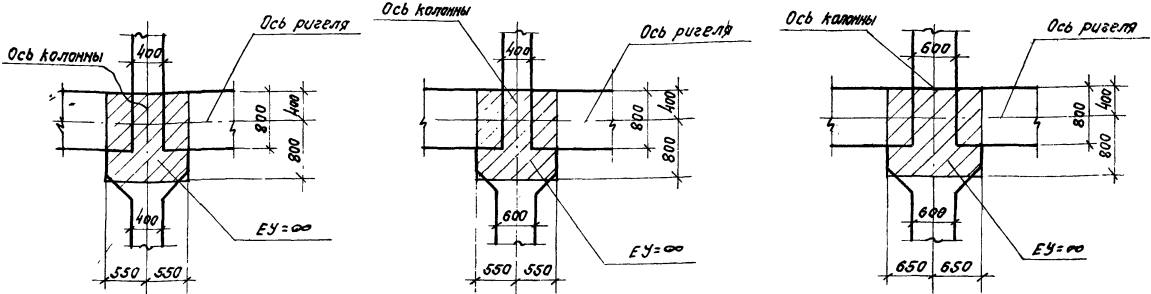

Участки повышенной жесткости в местах сопряжения ригелей со средними колоннами

Примечание

Заштрихованные участки узлов в расчете рам приняты бесконечно жесткими

ТК 1972	Пояснительная записка	ЦЧ 20-3/1
		Лист 11-26

ленные в фундаменте и шарнирно опертые в уровне перекрытий. В схемах, в которых не предусмотрена постановка связей в верхнем этаже, стойки верхнего этажа рассматривались как консольные.

Стальные вертикальные связи запроектированы сжато-растянутыми.

При расчете сжатых элементов связей расчетные длины элементов принимались равными:

- при продольном изгибе в плоскости связи - расстоянию между центрами узлов;
- при продольном изгибе из плоскости связи:
 - а) для раскосов S_1 и S_2 - $l_0 = l_{S1} + l_{S2}$
 - б) для раскоса S_5 - $l_0 = l_{S5}$
 - в) для подкоса S_3 - $l_0 = l_{S3}$
 - г) для распорки S_4 - $l_0 = 1,6 l_{S4}$

Распорка S_4 из плоскости связи рассчитывалась как сжато-изогнутый элемент на действие сжимающей силы от ветровой нагрузки и условной поперечной силы $Q = 20F$ в кг. (F - площадь сечения раскоса в см^2), приложенной посредине пролета распорки.



РИС 1



РИС 2

8.3. Расчет продольного каркаса, решенного с применением однопролетных продольных рам.

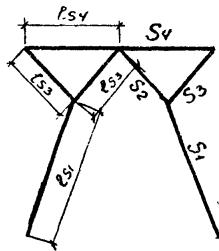
Продольные однопролетные рамы, обеспечивающие прочность и устойчивость зданий в продольном направлении, устанавливаются по каждому внутреннему ряду колонн.

Количество однопролетных рам, устанавливаемых в каждом ряду колонн, определялось из условия прочности элементов каркаса (при расчетных значениях нагрузок).

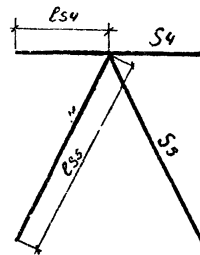
При этом величина отклонения здания в уровне покрытия принималась равной не более $1/750$ высоты здания.

При расчете принято, что ветровые нагрузки передаются на продольные рамы через распорки в виде межколонных плит перекрытий и покрытия, а также через жесткие в своей плоскости диски перекрытия и распределяются поровну между всеми рамами.

Все узлы сопряжения колонн и ригелей при расчете продольных рам принимались жесткими, за исключением узла сопряжения колонн с конструкцией покрытия трехэтажных зданий с высотой этажей 4,8 м - который принимался шарнирным. (В этих зданиях продольный ригель в уровне покрытия не устанавливается).

При расчете продольного каркаса учтена работа колонн, не входящих в состав однопролетных рам, расположенных в пределах блока здания длиной 36 м.

Величина ветровой нагрузки на продольную раму определялась с учетом числа однопролетных рам, устанавливаемых в продольном ряду колонн каждого деформационного блока.

При расчете ригелей продольных рам учитывалась также вертикальная нагрузка с продольной полосы шириной 1,5 м.

Расчетные усилия в ригелях определялись по грани колонны.

ТК
1972

Пояснительная записка

ЛИУ20-3/70

Лист 7

9. Расчет каркасов на нагрузки, действующие в период возведения здания без немедленного замоноличивания

Узлов

Каркасы зданий в период возведения рассчитаны на сочетании следующих нагрузок: нагрузки от собственного веса конструкций, от веса навесных панельных стен, ветровой нагрузки, а также монтажной расчетной нагрузки равной 250 кг/м².

Величина коэффициента перегрузки на кратковременные нагрузки снижена на 20% в соответствии с пунктом I.13 главы СНиП П-В.1-62*.

Расчетная схема поперечного каркаса в период возведения принята в виде поперечных рам со всеми жесткими узлами без учета участков повышенной жесткости.

После сварки опорной арматуры ригелей с выпусками арматуры из колонн, а также сварки закладных деталей ригелей и консолей колонн в узлах, воспринимающих изгибающие моменты отрицательного знака, усилия растяжения воспринимаются опорной арматурой ригеля, а сжатие воспринимается бетоном и арматурой ригеля и консоли колонн.

В узлах, воспринимающих изгибающие моменты положительного знака, усилия растяжения воспринимаются арматурой ригеля и консоли колонн, а усилия сжатия - опорной арматурой ригеля.

Несущая способность незамоноличеного опорного узла определена исходя из максимального усилия, воспринимаемого сварным соединением закладных деталей консоли колонн и ригеля.

Прочность и устойчивость каркаса в продольном направлении в период монтажа обеспечивается постановкой постоянных вертикальных связей или устройством продольных рам (без замоноличенных узлов). Расчетная схема продольного каркаса при расчете на монтажные нагрузки принята такой же, что при воздействии эксплуатационных нагрузок.

Для схем зданий, в которых не предусмотрена постановка в стадии эксплуатации элементов продольного каркаса: верти-

кальных связей или продольных рам по всем рядам колонн, в период монтажа по рядам, свободным от постоянных элементов продольного каркаса, должны устанавливаться временные инвентарные связи.

Несущая способность незамоноличеного сопряжения ригеля с колонной вычисляется по формуле $M \leq 0,7h_w l_m R_s^{cb} (h_0 - \alpha')$ при этом $0,7h_w l_m R_s^{cb} \leq F_a R_a$

- где M - расчетный изгибающий момент по грани колонн;
 h_w, l_m - соответственно высота и суммарная длина сварных швов, соединяющих закладные детали ригеля и колонны в нижней зоне ригеля;
 R_s^{cb} - расчетное сопротивление угловых швов;
 h_0 - расстояние от низа ригеля до центра тяжести выпусков арматуры;
 α' - расстояние от низа ригеля до центра тяжести сварных швов;
 F_a - площадь сечения выпусков арматуры;
 R_a - расчетное сопротивление выпусков арматуры.

При изгибающих моментах, вызывающих сжатие опорной арматуры, стержни арматуры проверены на устойчивость.

Свободная длина сжатых стержней опорной арматуры при расчете их с учетом продольного изгиба принята равной $0,5 \ell$ где ℓ - расстояние между колонной и гранью ригеля, из которой сделаны выпуски стыкуемой опорной арматуры.

Устойчивость стержней проверяется по формуле:

$$R_a \geq \frac{M}{m Z_a F_a \varphi}$$

где M - расчетный момент по грани колонн;

Z_a - расстояние между центрами тяжести выпусков

ТК
1972

Пояснительная записка

ЦУ20-3/70

Лист 11-2

арматуры и сварных швов, соединяющих закладные детали ригеля и колонны;

φ - коэффициент продольного изгиба, определяемый по СНиП П-В.3-62 в зависимости от гибкости одного стержня и марки стали;

m - коэффициент условия работы, равный 0,8;

F_a - площадь сечения выпусков арматуры.

При незамоноличенных стыках проверена прочность наклонных сечений на участке колонны в зоне между отметками низа ригеля и выпусков арматуры на действие поперечной силы, определяемой по формуле:

$$Q = \frac{M_1 + M_2}{z}$$

где:

M_1, M_2 - изгибающие моменты в колоннах; на уровне верха консоли и стыкуемых выпусков;

z - расстояние от низа ригеля до центра тяжести выпусков.

Прочность и жесткость стыка колонн до его замоноличивания достигается приваркой стыковых накладок к стальным оголовкам стыкуемых колонн.

Несущая способность незамоноличенного сопряжения определена из условия

$$N_e \leq m R_a F_a z_a$$

(при симметричном расположении арматурных накладок).

где N - продольная сила в сечении стыка.

e - расстояние между точкой приложения силы до центра тяжести арматурных накладок, расположенных у грани наиболее удаленной от точки приложения продольной силы.

F_a - площадь сечения накладок, расположенных по одну сторону от оси симметрии колонны, перпендикулярной действию изгибающего момента.

z_a - расстояние между равнодействующими усилиями в арматурных стержнях, ближайших и наиболее удаленных от продольной силы.

m - коэффициент условия работы равный 0,9.

10. Расчет элементов каркаса

Расчет железобетонных элементов произведен по СНиП П-В.1-62* "Бетонные и железобетонные конструкции. Нормы проектирования".

Расчет стальных конструкций произведен по СНиП П-В.3-62 "Стальные конструкции. Нормы проектирования".

10.1. Расчет колонн

В соответствии с воспринимаемыми нагрузками колонны подразделяются на связевые, рядовые, торцевые и колонны у температурных швов.

К связевым колоннам относятся колонны, входящие в состав связевых устоев, образованных с применением вертикальных связей.

Связевые колонны и колонны продольных рам рассчитаны на две комбинации воздействия нагрузок: на горизонтальные и вертикальные нагрузки, действующие в плоскости поперечных рам; а также на вертикальные нагрузки, действующие в плоскости поперечных рам, и горизонтальные нагрузки, действующие на плоскости поперечных рам.

Усилия от нагрузок, действующих из плоскости поперечных рам, определены при расчете каркаса здания в продольном направлении при обеих схемах конструктивного решения: с использованием вертикальных связей и продольных рам.

При расчете связевых колонн учитывались дополнительные усилия от смещения продольного каркаса здания от действия

горизонтальных ветровых нагрузок, а также от эксцентричного крепления связей, определяемые, как для неразрезной балки.

Рядовые и торцевые колонны рассчитаны на усилия от нагрузок действующих в плоскости поперечных рам, а также на усилия из плоскости рам, определяемые величиной смещения продольного каркаса, решенного с применением вертикальных связей, или усилиями, определяемыми расчетом продольных рам.

Торцевые колонны, кроме того, рассчитаны на усилия от кручения ригелей, вызванного односторонним приложением вертикальных нагрузок.

Значения усилий (изгибающих моментов и нормальных сил) в расчетных сечениях колонн определялись из условия наиболее невыгодного сочетания нагрузок.

Величина нормальной силы в колоннах снижена за счет введения коэффициента 0,8 к величине временной длительной нагрузки для перекрытий, расположенных над колоннами рассматриваемого этажа, за исключением перекрытия над данным этажом.

Расчетная длина колонн в плоскости поперечных рам принята равной расстоянию между жесткими участками колонн.

Расчетная длина колонн из плоскости рам принята равной высоте этажа, за исключением колонн первого этажа, для которых расчетная длина принята равной 0,8 от высоты этажа. Расчетная длина колонн верхних этажей с укрупненной сеткой колонн принята по СНиП, как для колонн одноэтажных зданий.

Несущая способность консолей колонн установлена с учетом жесткой конструкции стыка ригеля с колонной в соответствии с положениями п.7.43 СНиП П-В.1-62.

10.2. Расчет ригелей

Ригели рассчитаны как элементы рам с жесткими узлами. Расчетные усилия в опорных сечениях ригелей поперечных рам определены для сечений, проходящих по границам жестких участ-

ков, а для ригелей продольных рам для сечений, проходящих по граням колонн. Размеры жестких участков приведены на стр.29.

Подбор сечения опорной и пролетной арматуры произведен с учетом перераспределения усилий в ригеле, в соответствии с "Инструкцией по расчету статически неопределимых железобетонных конструкций с учетом перераспределения усилий".

Сечение опорной арматуры проверено, а высота сварных швов назначена с учетом усилий, возникающих в раме каркаса в период монтажа конструкций без одновременного замоноличивания стыков.

Ригели рассчитаны по прочности, деформациям и раскрытию трещин.

10.3. Расчет плит

Плиты перекрытий рассчитаны на следующие нагрузки: собственный вес плит с учетом заливки швов, вес пола и перегородок, а также на временные длительные нагрузки. Плиты применяемые в покрытии, рассчитаны на собственный вес плит с учетом заливки швов, вес конструкции кровли и снеговую нагрузку для IV географического района СССР.

Плиты рассчитаны как разрезные. Плиты, запроектированные под нормативную временную длительную нагрузку 2500 кг/м², дополнительно рассчитаны на действие нагрузки от напольного транспорта типа погрузчика 4004 грузоподъемностью 750 кг при толщине конструкции пола в пределах 50-100 мм. Наибольшая нормативная нагрузка от давления одного колеса принята равной 1190 кг при расстоянии между колесами 760 мм. Нагрузка от напольного транспорта и равномерно распределен-

ная временная длительная нагрузка принимаются действующими одновременно.

Примечание. Применение указанного типа погрузчика для плит, рассчитанных под временные длительные нагрузки 1000-2000 кг/м², возможно при замене армирования полок этих плит на армирование дольки плиты под нагрузку 2500 кг/м².

Плиты междуэтажных перекрытий под временные длительные нагрузки 500-2500 кг/м² проверены также на действие погрузчика типа ЭП-500 грузоподъемностью 500 кг при отсутствии пола (для использования, например, в период строительства).

Плиты рассчитаны по прочности, деформациям и раскрытию трещин. Полки плит рассчитаны с учетом "Инструкции по расчету статически неспределимых железобетонных конструкций с учетом перераспределения усилий".

II. Общие указания по монтажу железобетонных конструкций каркасов

В настоящем разделе приводятся основные требования к монтажу сборных железобетонных конструкций, соблюдение которых в процессе возведения многоэтажных зданий является обязательным.

Указание по возведению лестничных клеток приведены в серии ИИ20-Р (альбом I).

Монтаж железобетонных конструкций, электросварку и работы по замоноличиванию стыков элементов и швов перекрытий следует производить в соответствии с требованиями действующих технических условий и технологических правил, а также в соответствии с СНиП II-V.3-62 "Бетонные и железобетонные конструкции сборные. Правила производства и приема монтажных работ" и "Инструкции по монтажу сборных железобетонных конструкций промышленных зданий и сооружений" (СН 319-65).

При выполнении монтажных работ рекомендуется пользоваться "Технологическими рекомендациями на электросварку и

заделку стыков сборных железобетонных конструкций многоэтажных промзданий", разработанных совместно ВНИИмонтажспецстроем, ПИ Промстальконструкцией, ВНИПИТеплопроектом в изданных центральным бюро технической информации Минмонтажспецстрой в 1966г. При разработке проекта орг низации строительно-монтажных работ рекомендуется пользоваться практическим пособием - "Возведение многоэтажных промышленных зданий унифицированных габаритных схем", составленным ЦНИИОМТП с участием ряда других организаций и изданных Стройиздатом в 1969 г.

Описание монтажа конструкций дается с момента завершения работ нулевого цикла.

Перед установкой колонн должна быть проведена тщательная проверка правильности разбивки фундаментов, совпадения положения осей фундаментов с разбивочными осями, и определены фактические отметки дне стаканов фундаментов.

Монтаж конструкций должен производиться в следующем порядке:

I. Стаканы фундаментов колонн очищаются от мусора, грязи и воды, а в зимнее время от снега и наледи.

На дно стакана фундамента укладывается слой жесткого бетона до проектной отметки низа колонны, определенной с учетом фактической длины колонн. Замена бетонного выравнивающего слоя металлическими подкладками не допускается.

Колонны устанавливаются в стаканы фундаментов.

Все колонны, устанавливаемые в стаканы фундаментов, двухэтажной или 3-х этажной разрезки. После установки, выверки и временного закрепления колонны, зазоры между стенками стаканов и колонной заполняются бетоном марки не менее 300 на мелком гравии или щебне.

ТК
1972

Пояснительная записка

ИИ-20 3/10
Лист 1

Монтаж следующих конструкций может производиться после достижения бетоном замоналичивания 70%^{х)} проектной прочности в летнее время года, - 100% проектной прочности в зимнее время года.

2. На консоли колонн устанавливаются с точным соблюдением проектного положения ригеля первого этажа. Перед выполнением ванной сварки выпусков арматуры из ригеля и колонны, ригели должны быть раскреплены от потери устойчивости.

Ванная сварка выпусков арматуры класса А-III должна выполняться в медных формах, обеспечивающих наиболее качественное выполнение сварного соединения. Допускается, в случае необходимости, ванную сварку производить одним из способов, рекомендуемых СНиП П-В.1-62.*

В целях снижения количества сварных стыков предусмотрено использование вкладышей из арматуры класса А-III только в одном из двух узлов каждого пролета; в противоположном узле арматура ригеля и колонны непосредственно соединяется ванной сваркой, при этом на монтаже должна соблюдаться оптимальная величина зазора между стыкуемыми стержнями и их соосность.

По согласованию между монтажной организацией и заводом-изготовителем ригели могут поставяться на строительство с измененной длиной выпусков арматуры, позволяющей исключить применение вкладышей при стыковании арматуры во всех соединениях ригелей с колоннами.

Сварку закладных деталей ригелей с закладными деталями консолей колонн рекомендуется производить после выполнения ванной сварки во всех пролетах поперечной рамы.

3. Устанавливаются и выверяются вертикальные стальные связи или ригели продольных рам.

х) Монтаж конструкций первого перекрытия может производиться после достижения бетоном 50% прочности; к моменту монтажа второго перекрытия прочность бетона должна быть не менее 70%.

Связи крепятся электросваркой к закладным деталям колоны.

Продольные ригели устанавливаются на стальные листы, выпущенные из колонны, и привариваются к ним. Затем ригель соединяется с колонной путем приварки вертикальных накладок (щек) к закладным деталям ригеля и колонны. После этого выполняется ванная сварка выпусков арматуры из продольного ригеля и колонны.

4. Устанавливаются межколонные плиты. Межколонные плиты укладываются вдоль продольных разбивочных осей и привариваются в четырех точках к закладным деталям ригелей, стальным столикам; последние крепятся на сварке к закладным деталям колонн до монтажа плит. Номинальная длина площадки опирания плит - 100 мм. Продольные ребра плит соединяются на сварке стальными накладками. В торцах плит устанавливаются упорные уголки и привариваются к закладным деталям полок плит. Перед сваркой уголки следует плотно прижать одной стороной к колонне.

5. Устанавливаются рядовые плиты. Плиты укладываются на полки ригелей и привариваются в двух точках к закладным деталям, за исключением одной плиты в каждом пролете (ввиду трудности выполнения сварки).

6. Выполняется монтаж элементов торцевого фахверка с последующей приваркой опорных стальных столиков под стеновые панели (при навесных панельных стенах).

7. Устанавливаются стеновые панели.

Цокольные панели первого этажа устанавливаются на фундаментные бадки. Навесные панели последующих этажей при ленточном остеклении устанавливаются на стальные столики, привариваемые к закладным деталям колонн. Последовательность монтажа панелей устанавливается в зависимости от конкретных обстоятельств.

ТК
1972

Пояснительная записка

УУ20-3/70

Лист 11-32

8. После проверки качества сварных соединений тщательно замоноличиваются узлы сопряжений поперечных и продольных ригелей с колоннами. Перед заполнением бетоном полость между торцом ригеля и колонной тщательно очищают. Бетон для замоноличивания применяется марки 300 на мелком щебне или гравии. Укладка должна производиться с применением вибрирования.

9. Замоноличиваются швы перекрытий.

Перед заполнением бетоном швы тщательно очищаются. Замоноличивание осуществляется бетоном марки не ниже 200 на мелком гравии или щебне.

10. Монтаж и замоноличивание конструкций второго и третьего этажей (при трехэтажной разрезке колонн) производится в той же последовательности, что и монтаж конструкций первого этажа.

По окончании монтажа перекрытия над вторым этажом (при двухэтажной разрезке колонн) или над третьим этажом (при трехэтажной разрезке колонн) устанавливаются колонны следующего яруса.

При установке колонн должна соблюдаться приведенная ниже последовательность операций.

Определяются отметки верха ранее установленных колонн. К центрирующей прокладке колонны привариваются рихтовочные пластинки. Толщина пластинки уточняется по месту в зависимости от фактической длины монтируемой колонны и фактической отметки верха колонны нижележащего этажа.

Примечание. По согласованию между монтажной организацией и заводом-изготовителем колонны на строительство могут поставляться с приваренными рихтовочными пластинами. В этом случае отклонение длины колонн от проектного размера не должно превышать ± 3 мм.

Устанавливаются колонны следующего яруса и производится выверка их положения в соответствии с требованиями проекта. Установку колонны производят с помощью кондуктора.

Стальные оголовки колонн соединяют на сварке с помощью накладок из стержней периодического профиля класса А-Ш.

Последовательность выполнения сварки стержней должна исключать искривление колонн вследствие усадочных деформаций швов.

После проверки качества сварки зазор между торцами колонн тщательно зачеканивается жестким раствором марки не ниже 300, устанавливаются сетки, и стык омоноличивается бетоном марки 300 на мелком гравии или щебне, или раствором марки 300.

Монтаж перекрытий последующих этажей производится аналогично монтажу перекрытий первого и второго этажей.

В случае необходимости, например, при монтаже в зимнее время, допускается осуществление монтажа конструкций без немедленного замоноличивания стыков и швов во всех этажах здания.

Для зданий, монтируемых этим способом, сохраняется порядок монтажа конструкций, изложенный в данном разделе. Однако, и в этом случае сохраняется требование в части немедленного замоноличивания колонн в фундаментах: монтаж последующих конструкций допускается после достижения бетоном замоноличивания стыка колонн с фундаментами 70%^{х)} проектной прочности в летнее время года и 100% проектной прочности в зимнее время. Прочность бетона колонн, монтируемых указанным способом, должна быть в момент их монтажа не менее 85% проектной прочности на сжатие.

х) Монтаж конструкций первого перекрытия может производиться после достижения бетоном 50% прочности; к моменту монтажа второго перекрытия прочность бетона должна быть не менее 70%.

В случае монтажа без немедленного замоноличивания стыков конструкций следует предусматривать установку инвентарных вертикальных связей по тем продольным рядам колонн, в которых в стадии эксплуатации не предусмотрена постановка связей или продольных рам.

При замоноличивании конструкций в зимнее время года должен быть обеспечен прогрев бетонной смеси для достижения 100% проектной прочности.

В процессе монтажа при температуре от минус 30° и ниже конструкции необходимо предохранять от ударов динамических нагрузок и статической перегрузки. В период монтажа или после его окончания их можно загружать при температуре ниже минус 30° лишь статической нагрузкой, не превышающей 0,7 расчетной.

Соединение при монтаже сборных конструкций путем сварки при температуре ниже 30° следует производить в соответствии с требованиями, предъявляемыми к изготовлению и монтажу стальных конструкций при низких температурах.

Для конструкций, находящихся под непосредственным воздействием вибрационной или динамической нагрузки, сварку закладных деталей на монтаже следует производить электродами типа Э42А-Ф в соответствии с требованиями главы СНиП П-В.1-62*.

12. Применение конструкций в зданиях с агрессивными средами

Сборные железобетонные конструкции разработаны с учетом применения их, как в условиях неагрессивной, так и слабо и средне-агрессивной газовой среды.

При применении конструкций в зданиях, эксплуатируемых в условиях со слабо- или среднеагрессивной среде, в проекте здания в соответствии с конкретными условиями эксплуатации и требованиями СН 262-67 должны быть дополнительно приведены:

а) требования по плотности бетона с указанием марки по водонепроницаемости и водоцементного отношения;

б) марка и расход цемента, состав заполнителей и применяемых добавок;

в) виды защиты и способы их нанесения на бетонную поверхность изделий и на поверхность стальных закладных элементов;

г) требования к качеству бетонной поверхности;

д) требования к защите закладных деталей и сварных швов после соединения закладных деталей электросваркой в процессе монтажа.

Показатели плотности бетона, характеризующихся маркой по водонепроницаемости, приведены в нижеследующей таблице:

№ № п.п.	Плотность бетона	Марка бетона по водонепроницаемости
1.	Нормальная	В-4
2.	Повышенная	В-6
3.	Особо плотный	В-8

Примечание: Марка бетона по водонепроницаемости определяется в возрасте 28 суток по ГОСТ 4800-68 "Бетон гидротехнический. Методы испытания бетона".

При разработке конструкций учтены требования "Указаний" СН 262-67 в части толщины защитных слоев бетона для арматуры, как для конструкций подвергающихся воздействию слабо или среднеагрессивной среды.

ТК
1972

Пояснительная записка

ЦУ20-3/70

Лист П-34

Примечание: Продольные ребра отдельно стоящих плит (в местах устройства проемов, у стен и т.п.), имеющих шпонки в случае их применения в условиях слабо или среднеагрессивной среды должны защищаться слоем бетона толщиной не менее 25 мм.

В маркировочных схемах поперечных рам зданий, а также в маркировочных схемах плит междуэтажных перекрытий и покрытий дана раздельная маркировка железобетонных изделий:

- для случая применения в зданиях с обычной средой указаны марки конструкции, имеющие ширину раскрытия трещин не более 0,3 мм;
- для случая применения в зданиях со слабо и среднеагрессивными средами указаны марки конструкций, имеющие ширину раскрытия трещин 0,2 мм.

Ширина раскрытия трещин в колоннах и продольных ригелях не превышает 0,2 мм, что по данному признаку удовлетворяет условиям их применения в неагрессивной, слабо- и среднеагрессивной газовой среде.

13. Применение конструкций в условиях низких температур и динамических нагрузок

В спецификациях к рабочим чертежам элементов железобетонных конструкций указан только класс стали без указания марки стали.

В проектах конкретных зданий должны быть указаны марки стали арматуры и закладных деталей, а так же стальных конструкций.

Назначение марок стали должно производиться в зависимости от температурных условий эксплуатации конструкций и характера нагрузок (статические, динамические), в соответствии с действующими нормативными документами.

При назначении для железобетонных конструкций марок стали, соответствующих классу, указанному в спецификациях,

можно пользоваться таблицей № 6, в которой приведены наиболее употребительные марки стали, при минимальных требованиях к качеству стали.

Проектирование, изготовление и монтаж стальных конструкций, эксплуатируемых при температуре ниже минус 40°С, должно производиться в соответствии с "Указаниями по проектированию, изготовлению и монтажу строительных стальных конструкций, предназначенных для эксплуатации в условиях низких температур" (СН 363-66).

Для железобетонных конструкций, рассчитанных на эксплуатацию при температурах выше минус 30°, в случае их монтажа в условиях температур минус 30° и ниже, должны предусматриваться временные ограничения по их загрузению.

Такие конструкции разрешается загружать только статической нагрузкой, равной не более 0,7 от расчетной, впредь до создания постоянных условий эксплуатации конструкций при температурах не ниже минус 30°.

14. Общие указания по применению рабочих чертежей

1. Сборные железобетонные изделия заводского изготовления, чертежи которых приведены в альбомах, могут применяться для строительства многоэтажных промышленных зданий и сооружений в соответствии с маркировочными схемами и положениями настоящего выпуска.

2. Для зданий и сооружений, конструкции которых подвержены воздействию, кроме статических, также и динамических нагрузок, назначение марок железобетонных элементов должно производиться на основе соответствующего расчета и с соблюдением дополнительных требований СНиП П-В.1-62* и "Инструкции по проектированию и расчету несущих конструкций промышленных зданий и сооружений на динамические нагрузки".

ТК
1972

Пояснительная записка

УУ20-3/70

Лист 17-35

Класс стали	Диаметр арматур мм	Условия эксплуатации конструкций						
		Статические нагрузки				Динамические нагрузки		
		в отапливаемых зданиях	на открытом воздухе и в неотапливаемых зданиях при расчетных температурах наружного воздуха			в отапливаемых зданиях	на открытом воздухе и в неотапливаемых зданиях при расчетных температурах наружного воздуха	
			до -30°C	от -30°C до -40°C	ниже -40°C		до -30°C	от -30°C до -40°C
Марка стали				Марка стали				
A-I	6-40	Ст.3кп3	Ст.3кп3	Ст.3пс3	Ст.3сп3	Ст.3кп3	Ст.3кп3	В.Ст.3пс2
A-II	10-16	ВСт.5пс2	ВСт.5пс2	ВСт.5пс2	ВСт.5пс2 ^{x)}	ВСт.5пс2	ВСт.5пс2	ВСт.5пс2 ^{x)}
	18-40	ВСт.5пс2	ВСт.5пс2	-	-	ВСт.5пс2	ВСт.5пс2 ^{x)}	-
A-III	10-32	10 ГТ	10 ГТ	10РТ	10РТ	10РТ	10РТ	10РТ
	6-40	35ГС	35ГС	35ГС	25Г2С	35ГС	35ГС	25Г2С
A-IV	10-18	20ХГСТ;80С.	20ХГСТ;80С	-	-	20ХГСТ;80С	20ХГСТ;80С	-
	10-32	20ХГ2Ц	20ХГ2Ц	20ХГ2Ц	-	20ХГ2Ц	20ХГ2Ц	20ХГ2Ц
Прокат для конструкций связей и каркаса		ВСт.3кп2	ВСт.3кп2	ВСт.3кп2	ВСт.3сп5			
Прокат зак- ладных деталей		ВСт.3пс2	ВСт.3пс2	ВСт.3пс6 ^{x)} ВСт.3пс5	-	ВСт.3сп5	ВСт.3сп5	ВСт.3сп5

x) Арматурная сталь может применяться только в вязанных каркасах и сетках.

xx) В числителе - для толщены 4-10 мм, в знаменателе - 11-25 мм

Примечания: 1. Данные для назначения марок арматурной стали класса A-II и A-IV в зависимости от температуры эксплуатации зданий и диаметра арматуры приняты в соответствии с "Указаниями по применению в железобетонных конструкциях стержневой арматуры" (СН 390-69).

2. Данные для назначения марок стали для проката при расчетной температуре эксплуатации зданий ниже минус 40°C приняты в соответствии с "Указаниями по проектированию, изготовлению и монтажу строительных стальных конструкций, предназначенных для эксплуатации в условиях низких температур" (СН 363-66).

3. Для конструкций, монтируемых при температуре -40° и ниже монтажные петли должны применяться из стали класса A-I марки ВСт.3сп2, а при температуре выше минус -40° - из стали класса A1 марки ВСт.3пс2.

4. Применение железобетонных конструкций, находящихся под непосредственным воздействием подвижных и вибрационных нагрузок, при расчетных температурах ниже минус 40°C не допускается.

5. Расчетные зимние температуры наружного воздуха устанавливаются по наиболее холодной пятидневке в зависимости от района строительства.

6. В таблице за динамические нагрузки приняты такие нагрузки, которые в расчетах конструкций учитываются с коэффициентом динамичности I, I и более.

JK
16/12

Пояснительная записка

ИЛ20-3/70

Лист 17/35

3. При применении конструкций настоящей серии в условиях постоянного воздействия температуры выше $+50^{\circ}\text{C}$ назначенные марки изделий должны производиться на основе расчета с соблюдением требований главы СНиП П-В.7-67.

4. В случае отличия нагрузок проектируемого здания от равномерно распределенных, принятых при расчете конструкций серии ИИ20 и приведенных в альбоме, каркас следует пересчитать на действие фактической нагрузки и назначить марки элементов поперечного и продольного каркаса в соответствии с полученными усилиями, используя при этом типовые изделия необходимой несущей способности.

Назначение марок элементов для зданий, не предусмотренных габаритными схемами, следует производить на основе статического расчета, используя при этом типовые железобетонные элементы необходимой несущей способности.

Для зданий и сооружений, на всех перекрытиях которых прикладываются 100% значение принятой в настоящей работе временной длительной нагрузки, назначение марок колонн следует производить на основе статического расчета, так как в данном случае не применим понижающий коэффициент $m = 0,8$ к временной длительной нагрузке, принятый при расчете колонн и учитывающий степень одновременности приложения нагрузки.

Для подбора марок изделий можно использовать характеристики конструкций по прочности, жесткости и ширине раскрытий трещин, приведенные в альбоме ИИ20-5 для тех марок изделий серии ИИ20/70, маркировка которых отличается от марок, указанных в альбоме ИИ20-5, наличием индекса "И" в начале марки.

5. Конструкции многоэтажных промышленных зданий разработаны для зданий и сооружений, возводимых на непросадочных грунтах. Конструкции могут быть использованы для зданий, возводимых на основаниях, сложенных просадочными грунтами,

при условии выполнения требований СНиП П-Б.2-62 по проектированию оснований и конструктивных мероприятий, обеспечивающих общую устойчивость и эксплуатационную пригодность зданий.

6. Выбор варианта конструктивного решения продольного каркаса, решаемого либо с использованием вертикальных связей, размещаемых по всем или части продольных рядов колонн, либо путем устройства по внутренним рядам колонн продольных рам, — производится при проектировании конкретных объектов с учетом требований в части жесткости каркаса здания, а также фактической жесткости дисков перекрытий.

Жесткость каркаса в продольном направлении, характеризуется величиной смещения зданий в уровне покрытия, которая в случае обеспечения продольной устойчивости путем постановки вертикальных связей — не превышает $\frac{I \cdot H}{1000}$ (H — высота от верха фундамента до покрытия верхнего этажа).

Жесткости связей подобраны таким образом, что величина относительного прогиба каркаса при постановке связей разрезно или по всем рядам колонн меняется незначительно.

Величина смещения здания в уровне покрытия в случае обеспечения продольной устойчивости путем устройства продольных однопролетных рам не превышает $\frac{I}{750}$ H.

7. В случае постановки связей по каждому продольному ряду колонн допускается образование проемов в перекрытиях без ограничения площади и местоположения, однако установка межколонных плит между всеми колоннами является обязательной.

В случае постановки связей по части продольных рядов колонн не допускается образование проемов в ячейках, примыкающих к торцам здания; кроме того, число ячеек каждого пролета, имеющего проемы, не должно превышать 50%, в противном случае, следует установить связи и по прилегающим к ним

ТК
1972

Пояснительная записка

ИИ20-3/70

Лист 17-37

ному пролету рядом колонн. Установка межколонных плит (между всеми колоннами) является обязательной.

В двухпролетных зданиях с горизонтальными нагрузками, по величине не превышающими принятых в расчете, но не симметричными по отношению к поперечной или продольной осям симметрии здания не допускается применение каркасов с вертикальными связями, располагаемыми только по среднему ряду колонн. В таких случаях следует обеспечить продольную устойчивость здания решать индивидуально.

В зданиях, состоящих из нескольких температурных блоков, связи должны устанавливаться в каждом блоке.

8. При решении продольного каркаса, предусматривающего устройство однопролетных продольных рам по внутренним рядам, не допускается образование проемов в ячейках примыкающих к торцам здания. Кроме того, число ячеек крайних пролетов, имеющих проемы, не должны превышать 50%. В ячейках средних (внутренних) пролетов допускается образование проемов без ограничения площади, однако установка межколонных плит между всеми колоннами является обязательной.

В двухпролетных зданиях с горизонтальными нагрузками, по величине не превышающими принятых в расчете, но несимметричными по отношению к поперечной или продольной оси симметрии здания, не допускается применение каркасов с продольными рамами по среднему ряду колонн.

Число однопролетных рам в каждом среднем ряду устанавливается по материалам настоящего альбома с учетом числа температурных блоков здания.

9. В тех случаях, когда полная расчетная нагрузка в одном из двух примыкающих к ригелю пролетах более, чем в два раза превышает полную расчетную нагрузку в другом из этих пролетов, ригели должны быть проверены на совместное действие крутящего и изгибающего моментов, а также на совместное действие крутящего момента и поперечной силы.

10. Рабочие марки плит и балок покрытий в зданиях с укрупненной сеткой колонн верхнего этажа устанавливаются по фактической для данного района снеговой нагрузке — нагрузка от конструкции кровли и от подвесного транспорта.

В балках следует предусмотреть закладные детали для крепления вертикальных связей, устанавливаемых по колоннам, пример установки закладных деталей дан на стр.46.

В торцах балок, а также плитах покрытия, укладываемых у наружных продольных стен необходимо предусмотреть установку закладных деталей для крепления парпетных плит в соответствии с материалами альбома ТДМ25-1/70 выпуск 0.

11. Чертежи фундаментов разрабатываются в конкретных проектах индивидуально с учетом местных условий.

Нагрузки от колонн для расчета фундаментов приведены в настоящем альбоме на листах 82+III.

12. На монтажных схемах каркасов и перекрытий проставляются марки железобетонных изделий, а также номера монтажных деталей и дается ссылка на соответствующие альбомы конструкции и альбомы монтажных деталей.

В соответствии с указаниями по ориентации крайних ригелей, приведенными на странице 46, на монтажных схемах даются соответствующие пояснения, а в случае применения продольных рам даются указания о том, что при установке колонн продольных рам выпуска арматуры, предназначенные для соединения с арматурой продольных ригелей, должны быть обращены в сторону ригелей продольных рам (навстречу друг другу).

В зависимости от конкретных условий эксплуатации конструкций в проекте приводятся указания о защите конструкций от коррозии и назначаются марки сталей.

Для изделий, применяемых с небольшими изменениями (в части закладных деталей и т.д.), в конкретных проектах даются

ТК
1972

Пояснительная записка

ИИ20-37
Лист 17

12181 42

чертежи, в которых отражается вносимое изменение: - опалубочные чертежи с выборкой стали, показателями расхода материалов и т.д., а также чертежи дополнительных элементов, например, закладных деталей и т.п.

В проекте указывается, что данные чертежи должны рассматриваться совместно с типовыми чертежами соответствующих марок изделия. В проектах типовые чертежи изделий, а также типовые детали не вычерчиваются.

13. Проект конкретного здания должен содержать общие указания по монтажу конструкций.

15. Маркировка железобетонных изделий

Маркировка железобетонных изделий принята в соответствии с "Указаниями по унификации элементов железобетонных конструкций (серия I-268)".

Первая часть марки, исключая индекс "И", является обозначением типоразмера конструкции и состоит из буквенного обозначения типа конструкций (К - колонны, Б - ригели, П - плиты и т.д.) и порядкового номера типоразмера в пределах каждого типа конструкций.

Вторая часть марки обозначает несущую способность железобетонных конструкций и проставляется порядковым номером в пределах каждого типоразмера конструкций.

Третья часть марки обозначает разновидность конструкций вызванную различием в закладных деталях, наличии отверстий и т.д.

Примеры маркировки конструкций: колонны - ИК1-1; ИК1-1-1; ИК1-1-2; плиты ИП1-1; ИП1-2-1; ИП1-2-2; ригели ИБ1-1-1; ИБ1-2-1 и т.д.

Изделиям, применяемым в проектах с небольшими изменениями (в части закладных деталей, отверстий), наличие которых не влияет на основные характеристики изделий, присваиваются марки, состоящие из обозначения, принятого в настоящей работе, с добавлением буквенного индекса, например, ИБ1-2а, ИБ1-2-1а, ИК1-2а, ИК1-2-1б.

В марку конструкций, применяемых в условиях агрессивных сред, низких температур и т.п., с соблюдением дополнительных

требований, устанавливаемых в конкретных проектах, следует вводить дополнительное буквенное обозначение.

Для конструкций, применяемых в условиях слабо и средней агрессивной среды рекомендуется дополнительно к установленной марке добавлять следующие буквенные обозначения:

"к" - при изготовлении конструкций с нормальной плотностью бетона;

"кп" - при изготовлении конструкций с повышенной плотностью бетона;

"ко" - при изготовлении конструкций с особо плотным бетоном.

Например, если при отсутствии специальных требований к плотности бетона применяется колонна или плита марок ИК21-2-4, ИП1-1-2, то маркировка при специальных требованиях принимается:

- при требуемой нормальной плотности бетона ИК21-2-4-К
ИП1-1-2-К
- при требуемой повышенной плотности бетона ИК21-2-4-КП
ИП1-1-2-КП
- при требуемом особо плотном бетоне ИП21-2-4-КО
ИП1-2-2-КО

16. Показатели расхода материалов

Определение расхода материалов произведено по средней секции 4-х этажного здания длиной 6 м при ширине 18 м.

Расход материалов дан на 1 м² площади 2-го сверху этажа высотой 4,8 м под нормативные временные длительные нагрузки 1000, 1500, 2000 и 2500 кг/м².

Показатели расхода материалов на 1 м² этажа приведены на все железобетонные элементы (таблица 9); отдельно на плиты перекрытия (таблица 7); на поперечные ригели и колонны (таблица 8).

Расход материалов определен для зданий как с обычной, так и слабо и средне агрессивными средами.

ТК
1972

Пояснительная записка

ЦУ20-3/70

Лист 11/39

Расход материалов по ж.б. плитам на 1 м² площади покрытия и перекрытия Таблица №7.

Количество пролетов	Армирование плит	Бетон, в м ³				Сталь (натуральная), в кг						
		Сборный		Монолитный	Всего	Класс стали	Плиты покрытий	Временные длительные нормативные нагрузки кг/м ²				
		Ненапряженный	Предварит. напряжен.					500	1000	1500	2000	2500
3	Напряженные	—	0,107	0,014	0,121	АШВ	78/78	91/92	110/110	131/13,1	159/15,9	199/19,9
						АIV	78/78	85/8,6	103/10,3	120/12,0	147/14,7	186/18,6

Расход материалов на ж.б. ригели и колонны на 1 м² площади перекрытия 2^{го} сверху этажа Таблица №8.

Количество пролетов	Армирование конструкций	Бетон, в м ³			Сталь (натуральная) в кг								
		Сборный	Монолитный	Всего	Вид конструкций	Временные длительные нормативные нагрузки кг/м ²							
						1000	1500	2000	2500				
3	Ненапряженное	0,067	0,003	0,070	Колонны	7,1	148/153	7,1	159/161	7,8	175/175	9,5	194/20,5
					ригели	77/8,2	88/9,0	97/9,7	99/11,0				

Расход материалов на ж.б. элементы на 1 м² площади перекрытия 2^{го} сверху этажа Таблица №9.

Количество пролетов	Армирование плит	Бетон, в м ³			Сталь (натуральная), в кг				
		Сборный	Монолитный	Всего	Класс стали плит	Временные длительные нормативные нагрузки кг/м ²			
						1000	1500	2000	2500
3	Напряженное	0,174	0,017	0,191	АШВ	258/26,3	290/29,2	334/33,4	393/40,4
					АIV	251/25,6	279/28,1	323/32,2	39,0/39,1

Примечание:

В числителе дан расход стали для конструкций, применяемых в неагрессивной среде, в знаменателе для конструкций, применяемых в слабо и среднеагрессивной среде.

ТК
1972Таблица по расходу материалов
Пояснительная записка.

ИИ 20-3170

Лист

12/81 44

МАРКИРОВОЧНЫЕ СХЕМЫПояснительная записка

1. Маркировочные схемы поперечных рам даны на листах применительно к каждой унифицированной габаритной схеме. Типы поперечных рам обозначены цифрами, например, 2-6-4/48; П-6-4/60,48, цифровые и буквенные обозначения которых означают следующее: а) для рамы 2-6-4/48/2 - число пролетов; 6 - длина пролета в метрах; 4 - количество этажей; 48 - высота каждого этажа в дециметрах;

б) для рамы П-6-4/60,48/ - П - число пролетов, не менее 3; 6 - длина пролета в метрах; 4 - количество этажей; 60,48 - высота первого этажа равная 60 дециметрам и высота последующих этажей равная 48 дециметрам;

в) для рамы 3-6-4/48, 48,72/-3 - число пролетов; 6 - длина пролета в метрах, 4 - количество этажей, 48,48,72 - высота первого и последующего этажей, за исключением верхнего, равная 48 дециметрам и высота последнего этажа равная 72 дециметрам.

2. К рядовым колоннам в маркировочных схемах отнесены колонны поперечных рам, ^{(за исключением поперечных рам,} расположенных в торцах зданий), к которым не крепятся ригели продольных рам или вертикальные стальные связи.

К колоннам продольных рам отнесены колонны, входящие в состав поперечных рам несущего каркаса, и которые одновременно используются для крепления ригелей рам продольного направления.

К связевым колоннам отнесены колонны, входящие в состав поперечных рам несущего каркаса и используемые для крепления вертикальных стальных связей продольного направления.

К торцевым колоннам отнесены колонны, входящие в состав поперечных рам, расположенные у торцов зданий.

Таким образом, каждая поперечная рама, за исключением рам, расположенных у торцов и деформационных швов, составляется:

- только из марок "рядовых" колонн - в тех случаях, когда в данную раму не входят связевые колонны или колонны продольных рам;

- из марок "рядовых" колонн и "колонн продольных рам" - в тех случаях, когда в данную раму входят также колонны продольных рам.

- из марок "рядовых" колонн и "связевых" колонн - в тех случаях, когда в данную раму входят также связевые колонны;

- из марок "связевых" колонн, если связи устанавливаются по каждому ряду колонн.

Торцевые рамы состояются из марок "торцевых" колонн.

Рамы, расположенные у деформационных швов, составляются на основе марок колонн, приведенных в графе "торцевые" колонны.

При этом: маркировка колонн, наружных рядов (крайних) - принимается без изменений; маркировка колонн внутренних рядов (средних) принимается с изменением, а именно: из марки колонны, указанной в графе "торцевые" колонны следует исключить 3-й цифровой индекс, означающий различие по закладным деталям; например, если указана марка средней колонны ИК18-3-1, то назначаются марки ИК18-3.

3. В графе "связевые колонны" в строке с индексом "а" даны марки колонн, принимаемые в случае разреженной постановки связей, а в строке с индексом "б" даны марки колонн, принимаемые в случае постановки связей по каждому продольному ряду колонн.

4. Наличие в графе "колонны продольных рам" или "связевые" колонны (строка "а") только одних прочерков означает, что при данных условиях нельзя либо подобрать по серии ИИ22/70 марку колонны необходимой несущей способности, либо - в случае решения продольной устойчивости с помощью рам - величина смещения каркаса здания в продольном направлении превышает $\frac{I}{750}$ и при числе рам по каждому внутреннему ряду колонн равным 3.

В этом случае продольная устойчивость здания решается путем постановки связей по каждому продольному ряду колонн, или по индивидуальному проекту.

В последнем случае, можно, например, предусмотреть установку связей или продольных рам по наружным рядам колонн, запроектировать колонны с более высокой маркой бетона или процентом армирования, увеличить число связевых узлов или рам в ряду и т.п.

5. Марки ригелей остальных поперечных рам назначаются по маркам ригелей, приведенным в строке, расположенной против наименования типов колонн: "рядовые, колонны продольных рам, связевые и торцевые".

6. В тех случаях, когда марки ригелей указаны в виде дроби - в числителе дана марка ригеля, ширина раскрытия в котором не превышает 0,3 мм, - а в знаменателе дана марка ригеля, ширина раскрытия трещины в котором не превышает 0,2 мм. Если в графе указана одна марка ригеля, то ширина раскрытия трещины не превышает 0,2 мм.

Ширина раскрытия трещин в колоннах не превышает 0,2 мм.

7. Для зданий с укрупненной сеткой колонн верхнего этажа марка бадки покрытия по серии I.462-3 принимается по факти-

ческой нагрузке, предусмотрев в ней закладные детали для крепления вертикальных связей, устанавливаемых по колоннам наружного ряда.

8. Марка монтажной детали - 2, указанная в скобках, используется в случае смещения оси торцевых колонн, или колонн у температурного шва с поперечной разбивочной оси на 500 мм внутрь здания.

9. Маркировочные схемы вертикальных связей по колоннам даны: для случая постановки связей по каждому ряду колонн на листах 74-76; для случая разреженной постановки связей на листах 58-64.

10. Количество однопролетных продольных рам, устанавливаемых по каждому внутреннему продольному ряду колонн, определяется по материалам таблиц, приведенных на листах 54+57.

11. Маркировочные схемы поперечных рам с высотами этажей 6,0 м, а также высотой первого этажа 7,2 м и высотой последующих этажей 6,0 м с двухэтажной разрезкой колонн двух верхних этажей для четырех и пятиэтажных зданий даны на листах I4, I6+20, а с поэтажной разрезкой колонн верхних этажей - на листах 45+49.

Примечание: Рекомендуется, как правило, применять колонны с укрупненной разрезкой.

12. Маркировочные схемы плит междуэтажных перекрытий даны на листах 78,79.

13. Ориентация ригелей крайних пролетов поперечных рам указана в таблице на стр.46 Колонны продольных рам должны ориентироваться закладными деталями для крепления продольных ригелей - в сторону продольных ригелей (навстречу друг другу).

ТК 1972	Пояснительная записка	ИИ20-3/70	
		Лист	11-42

Указания по ориентации ригелей в монтажных схемах рам

Марка ригеля	Длина ригеля мм	Местоположение ригеля в раме.
УБ7-1	5000	крайний ригель междуэтажного перекрытия
УБ7-2		"
		"
УБ7-4		"
УБ7-9		"
УБ7-10		"
УБ8-1	5300	крайний ригель междуэтажного перекрытия
УБ8-2		"
		"
УБ8-4		"
УБ8-20		крайний ригель покрытия
УБ8-21		крайний ригель междуэтажного перекрытия.
УБ8-22		"

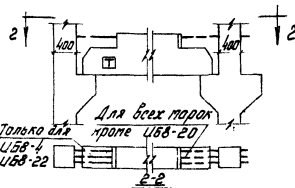
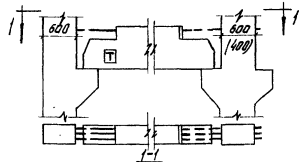

М1 для 1БДР18
 М2 для 2БДР18
 М3 для 3БДР18

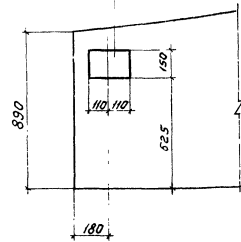

Пример установки закладной детали для крепления связей в балке покрытия.

Примечания

1. Конец ригеля, обозначенный буквой "Т" ориентируется к крайней колонне.
2. Закладные детали М1, М2, М3 см. серия ЦЦ29-4/70 лист 37

ТК
1972

Пояснительная записка

ЦЦ20-3/70

Лист П-43

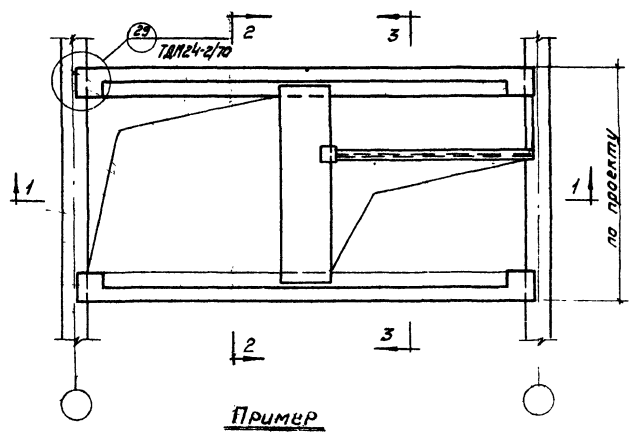

Пример

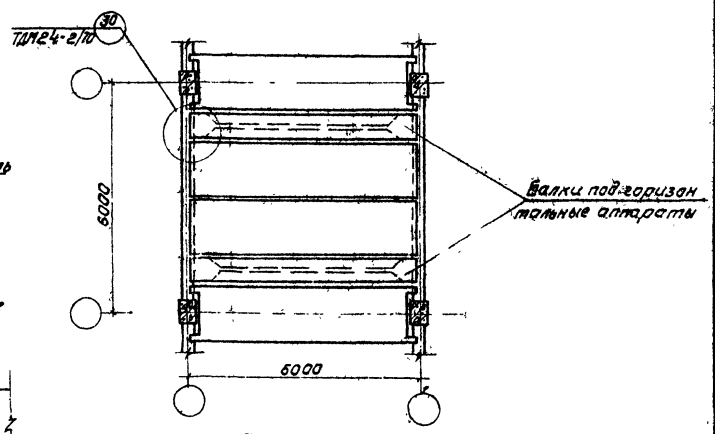
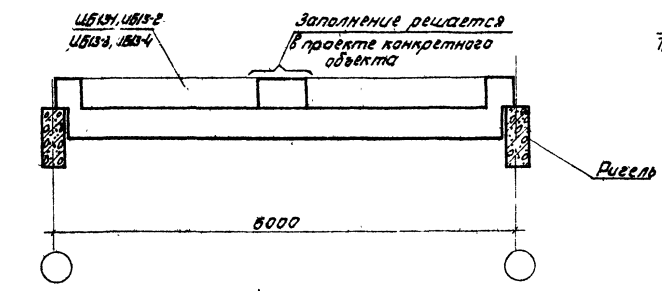
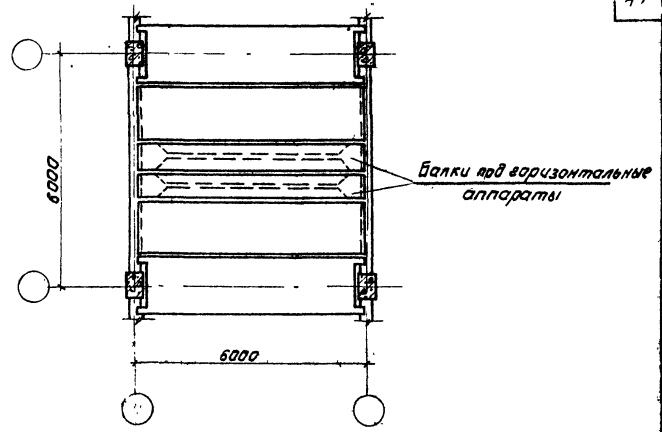

Пример

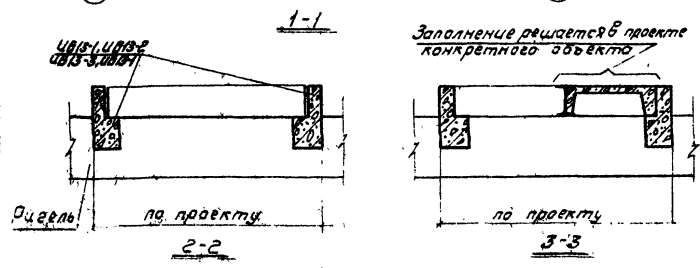

ТК 1972	Пояснительная записка	УБ20-3/70
	Примеры компоновки монтажных панелей и примеры раскладки балок под горизонтальные аппараты по серии УБ20-3/70	
	Лист	П-44



Схема поперечной рамы



Схема продольной рамы

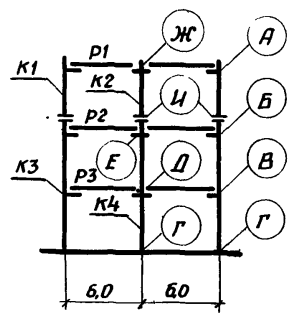

Перечень листов альбома, рассматриваемых совместно с данным листом

Содержание листа	№ листа
Маркировочная схема вертикальных связей: а. Вариант разреженной постановки	58
б. Вариант постановки в каждом ряду	74
Таблица подбора числа продольных рам по среднему ряду колонн	54

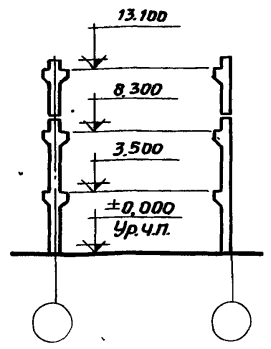
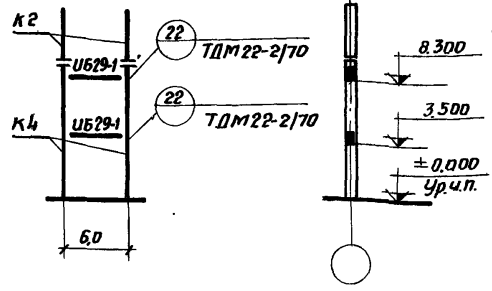
Работы СССР по скорости и направлению ветра	Нормативная временная нагрузка на перекрытие кг/м ²	Тип колонн по положению в каркасе	Условные марки колонн по схемам поперечных и продольных рам				Условные марки ригелей по схеме поперечной рамы				Условные марки монтажных деталей по схеме поперечной рамы															
			К1	К2	К3	К4	Р1	Р2	Р3	А	Б	В	Г	Д	Е	Ж	И									
			Рабочие марки колонн по серии ЦУ 22-2/70				Рабочие марки ригелей по серии ЦУ 23-3/70				Рабочие марки монтажных деталей по серии ТДМ 22-2/70															
I - IV	1000	Рядовые	УК11-1-4	УК12-1	УК13-1-4	УК14-1																				
		Колонны продольных рам	α	—	—	—	УК14-3-3																			
			β	—	—	УК13-1-2	УК14-2-2				УБ8-20	УБ8-1'	УБ8-1				14	3	3	1	9	9	16	23		
	Торцевые	УК11-1-4	УК12-1-2	УК13-1-4	УК14-1-2														1(2)							
	1500	Рядовые	УК11-1-4	УК12-1	УК13-1-4	УК14-3																				
		Колонны продольных рам	α	—	—	—	УК14-3-3																			
			β	—	—	УК13-1-2	УК14-3-2				УБ8-20	УБ8-2	УБ8-2				14	3	3	1	9	9	16	23		
	Торцевые	УК11-1-4	УК12-1-2	УК13-1-4	УК14-3-2														1(2)							
	2000	Рядовые	УК11-2-4	УК12-2	УК13-2-4	УК14-4																				
		Колонны продольных рам	α	—	—	—	УК14-4-3																			
			β	—	—	—	УК14-4-2				УБ8-20	УБ8-4	УБ8-4				14	5	5	1	9	9	16	23		
	Торцевые	УК11-2-4	УК12-2-2	УК13-2-4	УК14-4-2														1(2)							
2500	Рядовые	УК11-2-4	УК12-2	УК17-1-4	УК18-2																					
	Колонны продольных рам	α	—	—	—	УК18-2-3																				
		β	—	—	—	УК18-2-2				УБ8-20	УБ8-4	УБ7-4				14	5	5	1	9	9	16	23			
Торцевые	УК11-2-4	УК12-2-2	УК17-1-4	УК18-2-2														1(2)								

Примечания: 1. Указания по применению маркировочных схем даны в пояснительной записке на страницах 44,45
2. Ригели продольных рам принимаются по альбому ЦУ23-3/70

ТК
1972

Маркировочная схема поперечных рам 2-6-3 (48).
Маркировочная схема продольной рамы

ЦУ20-3/70
Лист 1



Схема поперечной рамы



Схема продольной рамы

Перечень листов альбома, рассматриваемых совместно с данным листом

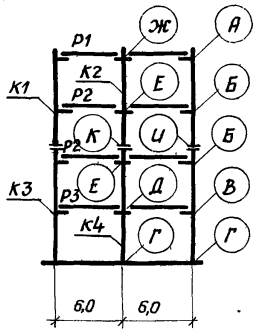
Содержание листа	№ листа
Маркировочная схема вертикальных связей: а. Вариант разреженной постановки	58
б. Вариант постановки в каждом ряду.	74
Таблица подбора числа продольных рам по среднему ряду колонн.	54

Район СССР по скоростному напору ветра	Нормативная временная ветровая нагрузка на перекрытие кг/м ²	Тип колонн по положению в каркасе	Условные марки колонн по схемам поперечных и продольных рам				Условные марки ригелей по схеме поперечной рамы			Условные марки монтажных деталей по схеме поперечной рамы																
			K1	K2	K3	K4	P1	P2	P3	А	Б	В	Г	Д	Е	Ж	Ц	К								
			Рабочие марки колонн по серии ЦУ 22-2/70				Рабочие марки ригелей по серии ЦУ 23-3/70			Рабочие марки монтажных деталей по серии ТДМ 22-2/70																
I - IV	1000	Рядовые колонны продольных рам	УК15-1-4	УК16-1	УК17-1-4	УК18-1																				
		Связевые	а	—	УК16-2-2	—	УК18-2-2	УБ8-20	УБ8-1	УБ7-1	14	3	5	1	9	9	16	25	25							
			б	УК15-1-2	УК16-2-2	УК17-1-2	УК18-1-2																			
	Торцевые	УК15-1-4	УК16-2-2	УК17-1-4	УК18-1-2																					
	1500	Рядовые колонны продольных рам	УК15-1-4	УК16-1	УК17-1-4	УК18-2																				
		Связевые	а	—	УК16-2-2	—	УК18-2-2	УБ8-20	УБ8-2	УБ7-2	14	3	5	1	9	9	16	25	25							
			б	УК15-1-2	УК16-2-2	УК17-1-2	УК18-2-2																			
	Торцевые	УК15-1-4	УК16-2-2	УК17-1-4	УК18-2-2																					
	2000	Рядовые колонны продольных рам	УК15-1-4	УК16-2	УК17-1-4	УК18-3																				
		Связевые	а	—	УК16-2-2	—	УК18-4-2	УБ8-20	УБ8-4	УБ7-4	14	5	5	1	9	9	16	25	25							
			б	УК15-1-2	УК16-2-2	УК17-2-2	УК18-4-2																			
	Торцевые	УК15-1-4	УК16-2-2	УК17-1-4	УК18-3-2																					
2500	Рядовые колонны продольных рам	УК15-2-4	УК16-4	УК17-4-4	УК18-4																					
	Связевые	а	—	УК16-4-2	—	УК18-4-2	УБ8-20	УБ8-4	УБ7-4	14	5	5	1	9	9	16	27	28								
		б	УК15-2-2	УК16-4-2	УК17-4-2	УК18-4-2																				
Торцевые	УК15-2-4	УК16-4-2	УК17-4-4	УК18-4-2																						

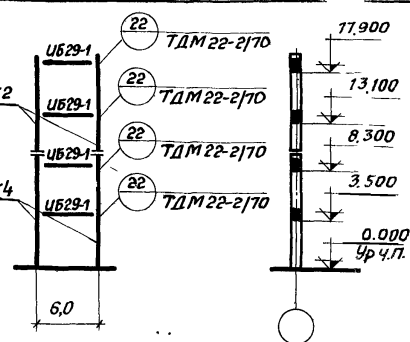
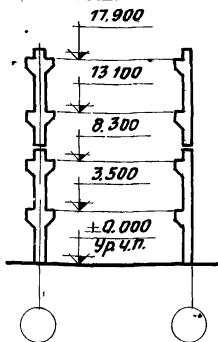
Примечания: 1. Указания по применению маркировочных схем даны в пояснительной записке на страницах 44-45
2. Ригели продольных рам принимаются по альбому ЦУ 23-3/70.

ТК
1972

Маркировочная схема поперечных рам 2-6-4 (48).
Маркировочная схема продольной рамы

ЦУ 20-3/70
Лист 2

Перечень листов альбома,
рассматриваемых совместно с данным листом

Содержание листа	№ листа
Маркировочная схема вертикальных связей:	
а. Вариант разреженной постановки	58
б. Вариант постановки в каждом ряду	74
Таблица подбора числа продольных рам по каждому среднему ряду колонн	54



Схема поперечной рамы



Схема продольной рамы

Район СССР по короткому направлению ветра	Нормативная временная допустимая нагрузка на перекрытие кг/м²	Тип колонн по положению в каркасе	Условные марки колонн по схеме поперечной рамы				Условные марки ригелей по схеме поперечной рамы						Условные марки монтажных деталей по схеме поперечной рамы													
			K1	K2	K3	K4	P1	P2	P3	P4	P5	P6	A	B	B	Г	Д	Е	Ж	И	К	Л	М			
			Рабочие марки колонн по серии УИ 22-2/70				Рабочие марки ригелей по серии УИ 23-3/70						Рабочие марки монтажных деталей по серии ТДМ 22/70													
I-IV	1000	рядовые колонны продольных рам	УК11-1-4	УК12-1	УК13-1-4	УК14-2																				
		связевые	а	—	—	—	УК14-2-2	УБ8-20	УБ8-1	УБ8-1	УБ8-21	УБ9-13	УБ9-2	УБ9-2	14	3	3	1	9	9	16	23	17	12	12	
			б	—	—	УК13-1-2	УК14-2-2																			
		торцевые	УК11-1-4	УК12-1-2	УК13-1-4	УК14-2-2												1(2)								
	1500	рядовые колонны продольных рам	УК11-1-4	УК12-1	УК13-1-4	УК14-3																				
		связевые	а	—	—	—	УК14-3-2	УБ8-20	УБ8-2	УБ8-2	УБ9-13	УБ9-2	УБ9-14	УБ9-14	14	3	3	1	9	9	16	23	17	12	12	
			б	—	—	УК13-1-2	УК14-3-2																			
		торцевые	УК11-1-4	УК12-1-2	УК13-1-4	УК14-3-2												1(2)								
	2000	рядовые колонны продольных рам	УК11-2-4	УК12-2	УК17-1-4	УК18-1																				
		связевые	а	—	—	—	УК18-2-3	УБ8-20	УБ8-4	УБ7-4	УБ9-13	УБ9-3	УБ8-8		14	5	5	1	9	9	16	23	17	12	12	
			б	—	—	УК17-1-2	УК18-1-2																			
		торцевые	УК11-2-4	УК12-2-2	УК17-1-4	УК18-1-2												1(2)								
2500	рядовые колонны продольных рам	УК11-2-4	УК12-2	УК17-1-4	УК18-2																					
	связевые	а	—	—	—	УК18-2-3	УБ8-20	УБ8-4	УБ7-4	УБ9-13	УБ9-4	УБ9-15	УБ8-8	14	5	5	1	9	9	16	23	17	12	12		
		б	—	—	УК17-1-2	УК18-2-2																				
	торцевые	УК11-2-4	УК12-2-2	УК17-1-4	УК18-2-2												1(2)									

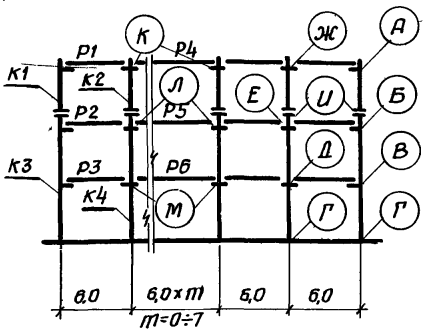
Примечания: 1. Указания по применению маркировочных схем даны в пояснительной записке на страницах 44, 45.
2. Ригели продольных рам принимаются по альбому УИ 23-3/70

ТК 1972	Маркировочная схема поперечных рам п-б-3 (48).	УИ 20-3/70
	Маркировочная схема продольной рамы	Лист 3

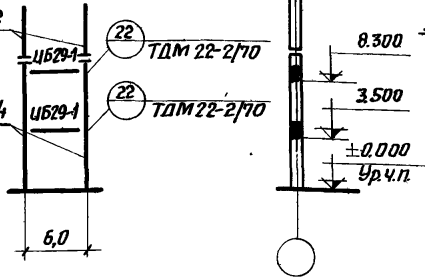
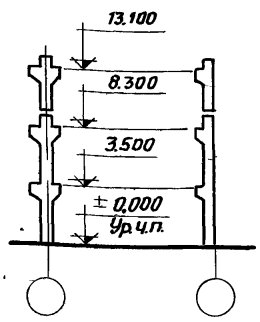

Схема поперечной рамы



Схема продольной рамы

Перечень листов альбома, рассматриваемых совместно с данным листом

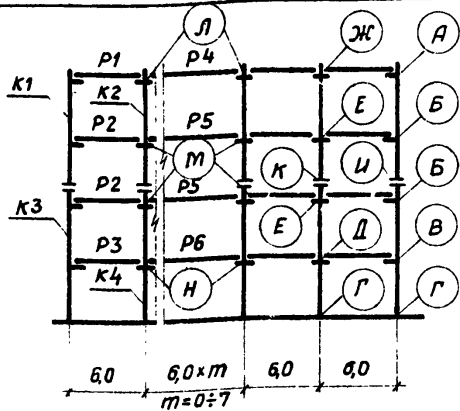
Содержание листа	№ листа
Маркировочная схема вертикальных связей: а. вариант разреженной постановки б. вариант постановки в каждом ряду.	58 74
Таблицы подбора числа продольных рам по каждому среднему ряду колонн.	54

Район СССР по скоростному напору ветра	Нормативная временная длительная нагрузка на перекрыт. кг/м²	Тип колонн по положению в каркасе	Условные марки колонн по схемам поперечных и продольных рам				Условные марки ригелей по схеме поперечной рамы						Условные марки монтажных деталей по схеме поперечной рамы											
			К1	К2	К3	К4	Р1	Р2	Р3	Р4	Р5	Р6	А	Б	В	Г	Д	Е	Ж	И	К	Л	М	Н
			Рабочие марки колонн по серии УИ 22-2/70				Рабочие марки ригелей по серии УИ 23-3/70						Рабочие марки монтажных деталей по серии ТДМ 22-2/70											
I-IV	1000	рядовые	УК15-1-4	УК16-1	УК17-1-4	УК18-1	УБ8-20	УБ8-1	УБ7-1	УБ9-13	УБ9-2	УБ8-23	14	3	5	1	9	9	16	25	25	17	12	12
		колонны продольных рам	—	УК16-2-3	—	УК18-2-3																		
		связевые	а	—	УК16-2-2	—																		
	1500	рядовые	УК15-1-4	УК16-1	УК17-1-4	УК18-2	УБ8-20	УБ8-2	УБ7-2	УБ9-13	УБ9-2	УБ8-6	14	3	5	1	9	9	16	25	25	17	12	12
		колонны продольных рам	—	УК16-2-3	—	УК18-4-3																		
		связевые	а	—	УК16-2-2	—																		
	2000	рядовые	УК15-1-4	УК16-2	УК17-1-4	УК18-3	УБ8-20	УБ8-4	УБ7-4	УБ9-13	УБ9-3	УБ8-8	14	5	5	1	9	9	16	25	25	17	12	12
		колонны продольных рам	—	УК16-2-3	—	УК18-4-3																		
		связевые	а	—	УК15-2-2	—																		
	2500	рядовые	УК15-2-4	УК16-4	УК17-4-4	УК18-4	УБ8-20	УБ8-4	УБ7-4	УБ9-13	УБ9-4	УБ8-8	14	5	5	1	9	9	16	27	28	17	12	12
		колонны продольных рам	—	УК16-4-3	—	УК18-4-3																		
		связевые	а	—	УК16-4-2	—																		

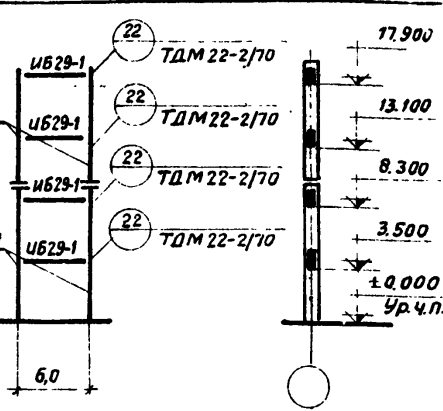
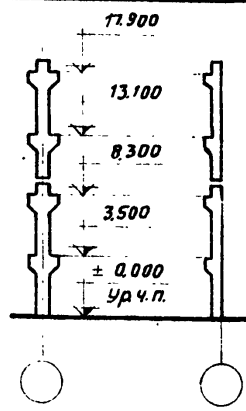
Примечания. 1. Указаны на применение маркировочных схем даны в пояснительной записке на страницах 44, 45
2. Ригели продольных рам принимаются по альбому УИ 23-3/70

ТК
1972

Маркировочная схема поперечных рам п-б-4 (48)
Маркировочная схема продольной рамы

УИ 20-3/70
Лист 4

Перечень листов альбома, рассматриваемых совместно с данным листом

Содержание листа	№ листа
Маркировочная схема вертикальных связей: а. Вариант разреженной постановки	58
б. Вариант постановки в каждом ряду	74
Таблица подбора числа продольных рам по каждому среднему ряду колонн.	54



Схема поперечной рамы



Схема продольной рамы

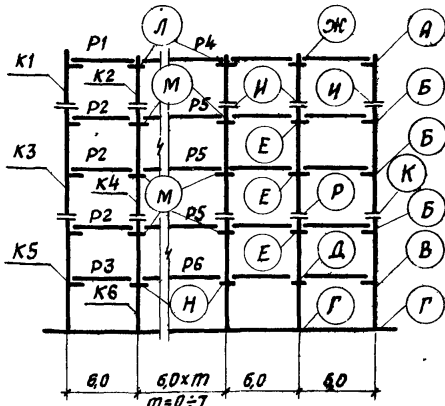

Район СССР по скорости напору ветра	Нормативная временная нагрузка на перекрытие кг/м²	Тип колонн по положению в каркасе	Условные марки колонн по схемам поперечных и продольных рам						Условные марки ригелей по схеме поперечной рамы						Условные марки монтажных деталей по схеме поперечной рамы													
			К1	К2	К3	К4	К5	К6	Р1	Р2	Р3	Р4	Р5	Р6	А	Б	В	Г	Д	Е	Ж	И	К	Л	М	Н	Р	
			Рабочие марки колонн по серии ИИ 22-2/70						Рабочие марки ригелей по серии ИИ 23-3/70						Рабочие марки монтажных деталей по серии ТДМ 22-2/70													
I - II	1000	рядовые	ИК11-1-4	ИК12-1	ИК19-1-4	ИК20-1	ИКТ7-1-4	ИК18-1																				
		колонны продольных рам	—	ИК12-2-3	—	ИК20-3-3	—	ИК18-2-3																				
		связевые	а	—	—	—	ИК20-2-2	—	ИК18-2-2	ИБ8-20	ИБ8-1	ИБ7-1	ИБ9-13	ИБ9-2	ИБ8-23	14	3	5	1	9	9	16	23	25	27	12	12	26
			б	—	—	ИК19-1-2	ИК20-1-2	ИКТ7-1-2	ИК18-2-2																			
		торцевые	ИК11-1-4	ИК12-2-2	ИК19-1-4	ИК20-1-2	ИКТ7-1-4	ИК18-1-2											1(2)									
		1500	рядовые	ИК11-1-4	ИК12-1	ИК19-1-4	ИК20-2	ИКТ7-1-4	ИК18-2																			
	колонны продольных рам		—	ИК12-2-3	—	ИК20-3-3	—	ИК18-4-3																				
	связевые		а	—	—	—	ИК20-3-2	—	ИК18-3-2	ИБ8-20	ИБ8-2	ИБ7-2	ИБ9-13	ИБ9-2	ИБ8-6	14	3	5	1	9	9	16	23	26	27	12	12	26
			б	—	—	ИК19-1-2	ИК20-2-2	ИКТ7-2-2	ИК18-3-2					ИБ9-4	ИБ8-8													
	торцевые		ИК11-1-4	ИК12-2-2	ИК19-1-4	ИК20-2-2	ИКТ7-1-4	ИК18-2-2											1(2)									
	2000		рядовые	ИК11-2-4	ИК12-2	ИК19-2-4	ИК20-3	ИКТ7-3-4	ИК18-5																			
		колонны продольных рам	—	ИК12-2-3	—	ИК20-4-3	—	ИК18-5-3																				
связевые		а	—	—	—	—	—	—	ИБ8-20	ИБ8-4	ИБ7-4	ИБ9-13	ИБ9-3	ИБ8-8	14	5	5	1	9	9	16	23	26	17	12	12	26	
		б	—	—	ИК19-2-2	ИК20-3-2	ИКТ7-3-2	ИК18-5-2					ИБ9-4															
торцевые		ИК11-2-4	ИК12-2-2	ИК19-2-4	ИК20-3-2	ИКТ7-3-4	ИК18-5-2											1(2)										

Примечания:

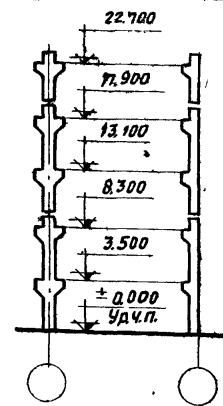
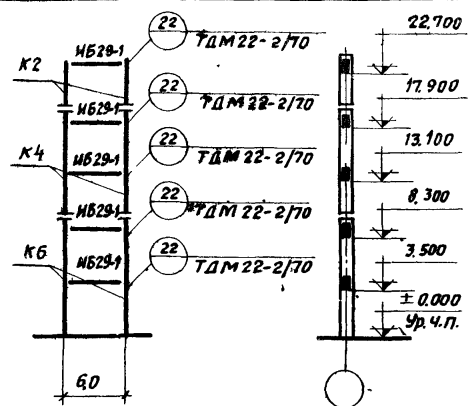
1. Указания по применению маркировочных схем даны в пояснительной записке на страницах 44-45
2. Ригели продольных рам принимаются по альбому ИИ23-3/70

ТК
1973

Маркировочная схема поперечных рам п-6-5 (43).
Маркировочная схема продольных рам

ИИ20-3/70
Лист 5



Схема поперечной рамы



Схема продольной рамы

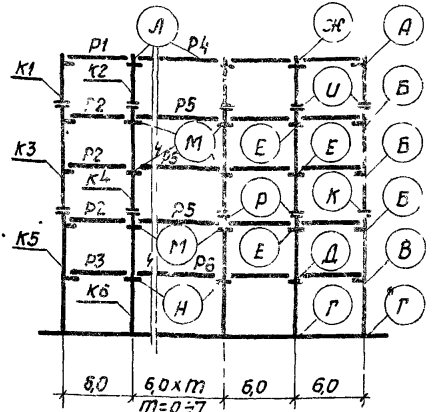

Перечень листов альбома, расставляемых совместно с данным листом

Содержание листа	№ листа
Маркировочная схема вертикальных связей: а. Вариант разреженной постановки	58
б. Вариант постановки в каждом ряду	74
Таблица подбора числа продольных рядов по каждому среднему ряду колонн	54

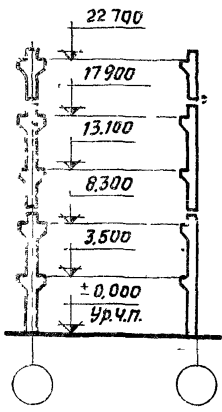
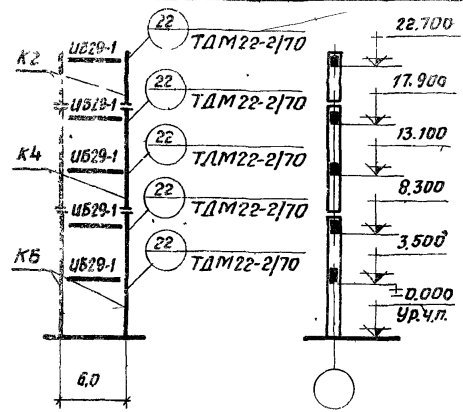
Район СССР по скорости течения ветра	Нормативная временная нагрузка на перекрытия кг/м ²	Тип колонн по положению в каркасе	Условные марки колонн по схемам поперечных и продольных рам						Условные марки ригелей по схеме поперечной рамы						Условные марки монтажных деталей по схеме поперечной рамы													
			K1	K2	K3	K4	K5	K6	P1	P2	P3	P4	P5	P6	A	B	B	Г	Д	Е	Ж	У	К	Л	М	Н	Р	
			Рабочие марки колонн по серии ИУ 22-2/70						Рабочие марки ригелей по серии ИУ 23-3/70						Рабочие марки монтажных деталей по серии ТДМ 22-2/70													
1000		Рядовые	ИК11-1-4	ИК12-1	ИК19-1-4	ИК20-1	ИК17-1-4	ИК18-2																				
		Колонны продольных рам	—	ИК12-2-3	—	ИК20-3-3	—	ИК18-2-3	ИВ8-20	ИВ8-1 ИВ8-21	ИВ7-1	ИВ19-13	ИВ9-2	ИВ8-23	14	3	5	1	9	9	16	23	26	27	12	12	26	
		Связевые	а	—	—	ИК20-2-2	—	ИК18-2-2																				
		б	—	—	ИК19-1-2	ИК20-1-2	ИК17-1-2	ИК18-2-2																				
		Торцевые	ИА11-1-4	ИК12-2-2	ИК19-1-4	ИК20-1-2	ИК17-1-4	ИК18-2-2																				
1500		Рядовые	ИК11-1-4	ИК12-1	ИК19-1-4	ИК20-2	ИК17-2-4	ИК18-3																				
		Колонны продольных рам	—	ИК12-2-3	—	ИК20-3-3	—	ИК18-5-3	ИВ8-20	ИВ8-2	ИВ7-2	ИВ9-13	ИВ9-2 ИВ9-14	ИВ8-6 ИВ8-8	14	3	5	1	9	9	16	23	26	17	12	12	26	
		Связевые	а	—	—	ИК20-3-2	—	ИК18-4-2																				
		б	—	—	ИК19-1-2	ИК20-2-2	ИК17-3-2	ИК18-4-2																				
		Торцевые	ИК11-1-4	ИК12-2-2	ИК19-1-4	ИК20-2-2	ИК17-2-4	ИК18-3-2																				
2000		Рядовые	ИК11-2-4	ИК12-2	ИК19-2-4	ИК20-3	ИК17-3-4	ИК18-5																				
		Колонны продольных рам	—	ИК12-4-3	—	ИК20-4-3	—	ИК18-5-3	ИВ8-20	ИВ8-4	ИВ7-4	ИВ9-13	ИВ9-3 ИВ9-4	ИВ8-8	14	5	5	1	9	9	16	23	28	17	12	12	26	
		Связевые	а	—	—	—	—	—																				
		б	—	—	ИК19-2-2	ИК20-3-2	ИК17-3-2	ИК18-5-2																				
		Торцевые	ИК11-2-4	ИК12-2-2	ИК19-2-4	ИК20-3-2	ИК17-3-4	ИК18-5-2																				

Примечания: 1. Указания по применению маркировочных схем даны в пояснительной записке на страницах 44-45
2. Ригели продольных рам принимаются по альбому ИУ 23-3/70

ТК 1972	Маркировочная схема поперечных рам П-6-5 (48).	ИУ 20-3/70
	Маркировочная схема продольной рамы	Лист 5



Схема поперечной рамы



Схема продольной рамы

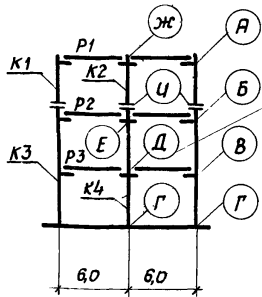

Перечень листов альбома, рассматриваемых совместно с данным листом

Содержание листа	№ листа
Маркировочная схема вертикальных связей: а. Вариант разреженной постановки	58
б. Вариант постановки в каждом ряду.	74
Таблица подбора числа продольных рам по среднему ряду колонн.	55

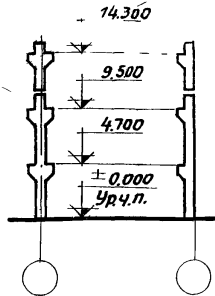
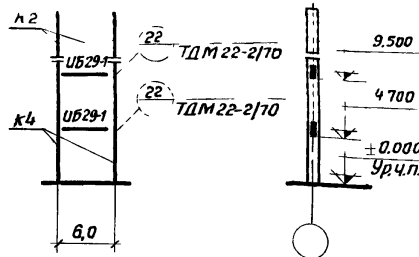
Работы СССР по скорости и напряжению ветра	Нормативная временная нагрузка на перекрытие кг/м ²	Тип колонн по положению в каркасе.	Условные марки колонн по схемам поперечных и продольных рам				Условные марки ригелей по схеме поперечной рамы				Условные марки монтажных деталей по схеме поперечной рамы									
			К1	К2	К3	К4	Р1	Р2	Р3	А	Б	В	Г	Д	Е	Ж	И			
			Рабочие марки колонн по серии ИИ 22-2/70				Рабочие марки ригелей по серии ИИ 23-3/70				Рабочие марки монтажных деталей по серии ТДМ 22-2/70									
I - IV	1000	Рядовые	ИК11-1-4	ИК12-1	ИК21-1-4	ИК22-1														
		Колонны продольных рам	—	—	—	ИК22-4-3														
		Связевые	а	—	—	ИК22-2-2	ИБ8-20	ИБ8-1	ИБ8-1				14	3	3	1	9	9	16	23
			б	—	—	ИК21-1-2	ИК22-2-2													
	Торцевые	ИК11-1-4	ИК12-1-2	ИК21-1-4	ИК22-1-2											1(2)				
	1500	Рядовые	ИК11-1-4	ИК12-1	ИК23-1-4	ИК24-1														
		Колонны продольных рам	—	—	—	ИК24-2-3														
		Связевые	а	—	—	ИК24-1-2	ИБ8-20	ИБ8-2	ИБ7-2				14	3	5	1	9	9	16	23
			б	—	—	ИК23-1-2	ИК24-1-2													
	Торцевые	ИК11-1-4	ИК12-1-2	ИК23-1-4	ИК24-1-2											1(2)				
	2000	Рядовые	ИК11-2-4	ИК12-2	ИК23-1-4	ИК24-1														
		Колонны продольных рам	—	—	—	ИК24-2-3														
Связевые		а	—	—	ИК24-1-2	ИБ8-20	ИБ8-4	ИБ7-4				14	5	5	1	9	9	16	23	
		б	—	—	ИК23-1-2	ИК24-1-2														
Торцевые	ИК11-2-4	ИК12-2-2	ИК23-1-4	ИК24-1-2											1(2)					
2500	Рядовые	ИК11-2-4	ИК12-2	ИК23-1-4	ИК24-2															
	Колонны продольных рам	—	—	—	ИК24-2-3															
	Связевые	а	—	—	ИК24-2-2	ИБ8-20	ИБ8-4	ИБ7-4				14	5	5	1	9	9	16	23	
		б	—	—	ИК23-1-2	ИК24-2-2														
Торцевые	ИК11-2-4	ИК12-2-2	ИК23-1-4	ИК24-2-2											1(2)					

Примечания: 1. Указания по применению маркировочных схем даны в пояснительной записке на страницах 44,45
2. Ригели продольных рам принимаются по альбому ИИ 23-3/70

ТК
1972

Маркировочная схема поперечных рам 2-6-3 (60,48)
Маркировочная схема продольной рамы

ИИ 20-3/70
Листа 7

Перечень листов альбома, рассматриваемых совместно с данным листом

Содержание листа	№ листа
Маркировочная схема вертикальных связей а. Вариант разреженной постановки	59
б. Вариант постановки в каждом ряду	74
Таблица подбора числа продольных рам по среднему ряду колонн	55



Схема поперечной рамы



Схема продольной рамы

Район СССР по скоростному напору ветра	Нормативная временная допустимая нагрузка на перекрытие кг/м²	Тип колонн по положению в каркасе	Условные марки колонн по схемам поперечных и продольных рам				Условные марки ригелей по схеме поперечной рамы				Условные марки монтажных деталей по схеме поперечной рамы									
			К1	К2	К3	К4	Р1	Р2	Р3	А	Б	В	Г	Д	Е	Ж	Ц	К		
			Рабочие марки колонн по серии ИУ 22-2/70				Рабочие марки ригелей по серии ИУ 23-3/70				Рабочие марки монтажных деталей по серии ТДМ 22-2/70									
I - IV	1000	Рядовые	ИК15-1-4	ИК16-1	ИК23-1-4	ИК24-1														
		Колонны продольных рам	—	ИК16-2-3	—	ИК24-2-3														
		Связевые	а	—	ИК16-2-2	—	ИК24-1-2	ИБ8-20	ИБ8-1	ИБ7-1										
		б	ИК15-1-2	ИК16-2-2	ИК23-1-2	ИК24-1-2				14	3	5	1	9	9	16	25	25		
		Торцевые	ИК15-1-4	ИК16-2-2	ИК23-1-4	ИК24-1-2								1(2)						
		Рядовые	ИК15-1-4	ИК16-1	ИК23-1-4	ИК24-1														
	1570	Колонны продольных рам	—	ИК16-2-3	—	ИК24-4-3														
		Связевые	а	—	ИК16-2-2	—	ИК24-2-2	ИБ8-20	ИБ8-2	ИБ7-2										
		б	ИК15-1-2	ИК16-2-2	ИК23-1-2	ИК24-2-2				14	3	5	1	9	9	16	25	25		
		Торцевые	ИК15-1-4	ИК16-2-2	ИК23-1-4	ИК24-1-2								1(2)						
		Рядовые	ИК15-1-4	ИК16-1	ИК23-1-4	ИК24-1														
		Колонны продольных рам	—	ИК16-2-3	—	ИК24-4-3														
2000	Связевые	а	—	ИК16-2-2	—	ИК24-4-2	ИБ8-20	ИБ8-4	ИБ7-4											
	б	ИК15-1-2	ИК16-2-2	ИК23-2-2	ИК24-4-2				14	5	5	1	9	9	16	25	25			
	Торцевые	ИК15-1-4	ИК16-2-2	ИК23-1-4	ИК24-3-2								1(2)							
	Рядовые	ИК15-2-4	ИК16-4	ИК23-4-4	ИК24-4															
	Колонны продольных рам	—	ИК16-4-3	—	ИК24-4-3															
	Связевые	а	—	ИК16-4-2	—	ИК24-4-2	ИБ8-20	ИБ8-4	ИБ7-4											
б	ИК15-2-2	ИК16-4-2	ИК23-4-2	ИК24-4-2				ИБ8-22	ИБ7-10											
Торцевые	ИК15-2-4	ИК16-4-2	ИК23-4-4	ИК24-4-2									1(2)							

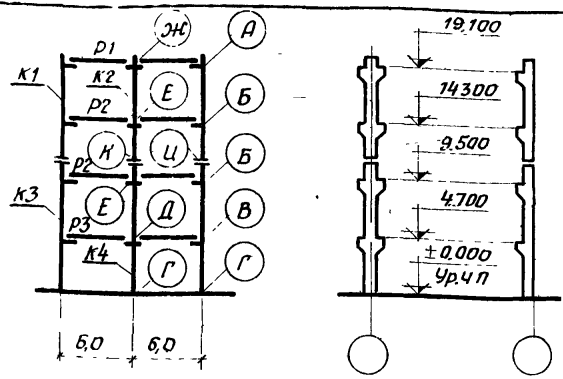
Примечания: 1. Указания по примечанию маркировочных схем даны в пояснительной записке на страницах 44, 45
2. Ригели продольных рам принимаются по альбому ИУ 23-3/70

ТК 1972	Маркировочная схема поперечных рам 2-б-4 (60, 48).	ИУ 20-3/70
	Маркировочная схема продольной рамы	Лист 8

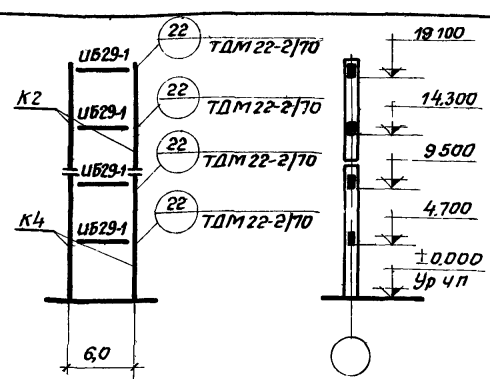
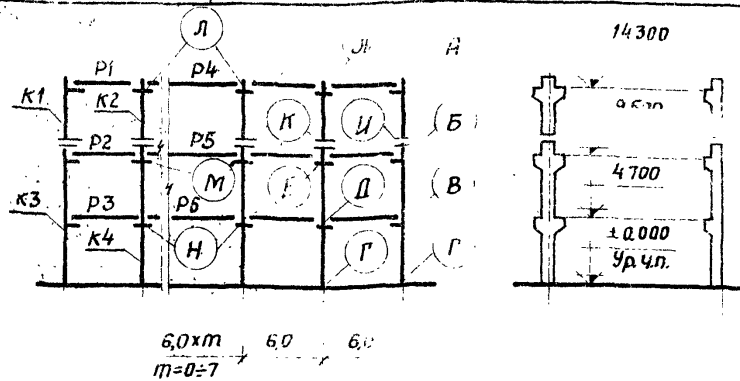

6,0хт
т=0±7

Схема поперечной рамы



Схема продольной рамы

Перечень листов альбома,
расстраиваемых совместно с данным листом

Содержание листа	№ листа
Маркировочная схема вертикальных связей: а. Вариант разреженной постановки	59
б. Вариант постановки в каждом ряду	74
Таблица подбора числа продольных ригелей по каждому среднему ряду колонн	55

Район СССР по скоростному напору ветра	Нормативная бременная нагрузка на перекрытие кг/м²	Тип колонн по положению в каркасе	Условные марки колонн по схемам поперечных и продольных рам				Условные марки ригелей по схеме поперечной рамы						Условные марки монтажных деталей по схеме поперечной рамы														
			K1	K2	K3	K4	P1	P2	P3	P4	P5	P6	А	Б	В	Г	Д	Е	Ж	И	К	Л	М	Н			
			Рабочие марки колонн по серии УИ 22-2/70				Рабочие марки ригелей по серии УИ 23-3/70						Рабочие марки монтажных деталей по серии ТДМ 22-2/70														
I - IV	1000	рядовые	УК11-1-4	УК12-1	УК21-1-4	УК22-1																					
		колонны продольных рам				УК22-4-3																					
			связевые	а			УК22-2-2		У68-20	У68-1	У68-21	У69-13	У69-2	У69-2	14	3	3	1	9	9	16	23	23	17	12	12	
		б			УК21-1-2	УК22-2-2																					
	торцевые	УК11-1-4	УК12-1-2	УК21-1-4	УК22-1-2																						
	1500	рядовые	УК11-1-4	УК12-1	УК23-1-4	УК24-1																					
		колонны продольных рам				УК24-2-3		У68-20	У68-2	У67-2	У69-13	У69-2	У68-6	14	3	5	1	9	9	16	23	23	17	12	12		
			связевые	а			УК24-1-2																				
		б			УК23-1-2	УК24-1-2																					
	торцевые	УК11-1-4	УК12-1-2	УК23-1-4	УК24-1-2																						
	2000	рядовые	УК11-2-4	УК12-2	УК23-1-4	УК24-1																					
		колонны продольных рам				УК24-2-3		У68-20	У68-4	У67-4	У69-13	У69-3	У68-8	14	5	5	1	9	9	16	23	23	17	12	12		
связевые			а			УК24-1-2																					
	б			УК23-1-2	УК24-1-2																						
торцевые	УК11-2-4	УК12-2-2	УК23-1-4	УК24-1-2																							
2500	рядовые	УК11-2-4	УК12-2	УК23-1-4	УК24-2																						
	колонны продольных рам				УК24-2-3		У68-20	У68-4	У67-4	У69-13	У69-4	У68-8	14	5	5	1	9	9	16	23	23	17	12	12			
		связевые	а			УК24-2-2																					
	б			УК23-1-2	УК24-2-2																						
торцевые	УК11-2-4	УК12-2-2	УК23-1-4	УК24-2-2																							

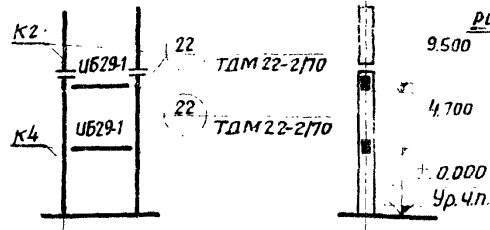
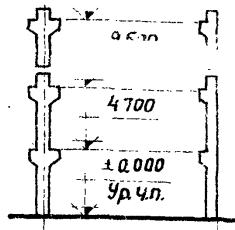
Примечания: 1. Указания по применению маркировочных схем даны в пояснительной записке на страницах 44,45
2. Ригели продольных рам принимаются по альбому УИ 23-3/70

ТК
1972

Маркировочная схема поперечных рам п-б-3 (60, 48).
Маркировочная схема продольной рамы

УИ 23-3/70
Лист 9

Перечень листов альбома, рассматриваемых совместно с данным листом

Содержание листа	№ листа
Маркировочная схема вертикальных связей: а. Вариант разреженной постановки	59
б. Вариант постановки в каждом ряду	74
Таблица подбора числа продольных рам по каждому среднему ряду колонн	55



Схема поперечной рамы



Схема продольной рамы

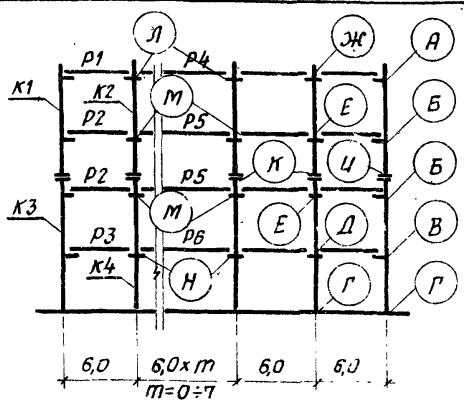

Район СССР по скорости течения ветра	Нормативная бременная длительная нагрузка на перекрытие кг/м²	Тип колонн по положению в каркасе	Условные марки колонн по схемам поперечных и продольных рам				Условные марки ригелей по схеме поперечной рамы						Условные марки монтажных деталей по схеме поперечной рамы											
			К1	К2	К3	К4	Р1	Р2	Р3	Р4	Р5	Р6	А	Б	В	Г	Д	Е	Ж	И	К	Л	М	Н
			Рабочие марки колонн по серии УИ 22-2/70				Рабочие марки ригелей по серии УИ 23-3/70						Рабочие марки монтажных деталей по серии ТДМ 22-2/70											
I-IV	1000	Рядовые	УК15-1-4	УК16-1	УК23-1-4	УК24-1	УБ8-20	УБ8-1 УБ8-21	УБ7-1	УБ9-13	УБ9-2	УБ8-23	14	3	5	1	9	9	16	25	25	17	12	12
		Колонны продольной рамы	—	УК16-2-3	—	УК24-2-3																		
		Связевые	а	—	УК16-2-2	—																		
	б	УК15-1-2	УК16-2-2	УК23-1-2	УК24-1-2																			
	Торцевые	УК15-1-4	УК16-2-2	УК23-1-4	УК24-1-2																			
	1500	Рядовые	УК15-1-4	УК16-1	УК23-1-4	УК24-1	УБ8-20	УБ8-2	УБ7-2	УБ9-13	УБ9-2 УБ9-14	УБ8-6	14	3	5	1	9	9	16	25	25	17	12	12
		Колонны продольной рамы	—	УК16-2-3	—	УК24-4-3																		
		Связевые	а	—	УК16-2-2	—																		
	б	УК15-1-2	УК16-2-2	УК23-1-2	УК24-2-2																			
	Торцевые	УК15-1-4	УК16-2-2	УК23-1-4	УК24-1-2																			
	2000	Рядовые	УК15-1-4	УК16-2	УК23-1-4	УК24-3	УБ8-20	УБ8-4	УБ7-4	УБ9-13	УБ9-3	УБ8-8	14	5	5	1	9	9	16	25	25	17	12	12
		Колонны продольной рамы	—	УК16-2-3	—	УК24-4-3																		
Связевые		а	—	УК16-2-2	—	УК24-4-2																		
б	УК15-1-2	УК16-2-2	УК23-2-2	УК24-4-2																				
Торцевые	УК15-1-4	УК16-2-2	УК23-1-4	УК24-3-2																				
2500	Рядовые	УК15-2-4	УК16-4	УК23-4-4	УК24-4	УБ8-20	УБ8-2 УБ8-22	УБ7-4 УБ7-10	УБ9-13	УБ9-4 УБ9-15	УБ8-8	14	5	5	1	9	9	16	27	28	17	12	12	
	Колонны продольной рамы	—	УК16-4-3	—	УК24-4-3																			
	Связевые	а	—	УК16-4-2	—																			УК24-4-2
б	УК15-2-2	УК16-4-2	УК23-4-2	УК24-4-2																				
Торцевые	УК15-2-4	УК16-4-2	УК23-4-4	УК24-4-2																				

Примечания: 1. Указания по применению маркировочных схем даны в пояснительной записке на страницах 44,45.
2. Ригели продольных рам принимаются по альбому УИ 23-3/70

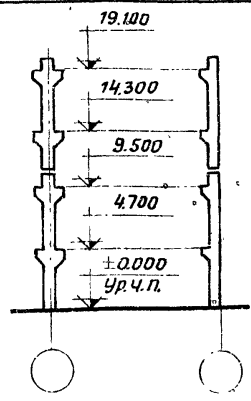
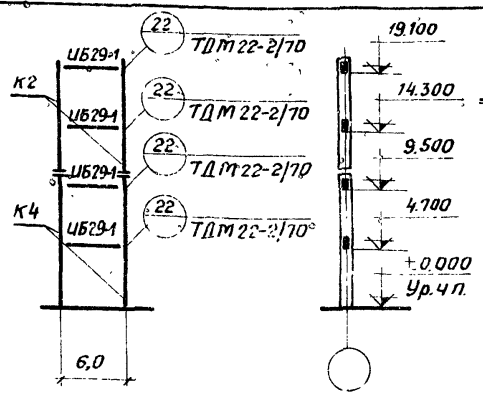
ТК 1972	Маркировочная схема поперечных рам П-6-4 (60, 48).	УИ 28-3/70
	Маркировочная схема продольной рамы	Лист 10



Схема поперечной рамы



Схема продольной рамы

Перечень листов альбома, рассматриваемых совместно с данным листом

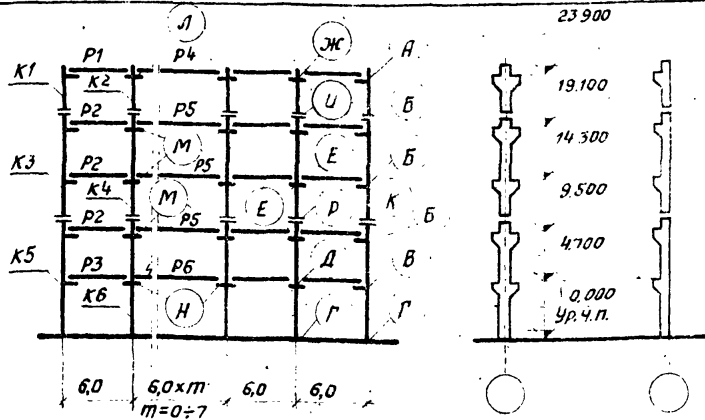
Содержание листа	№ листа
Маркировочная схема вертикальных связей: а. Вариант разреженной постановки.	59
б. Вариант постановки в каждом ряду	74
Таблица подбора числа продольных ригелей по каждому среднему ряду колонн	55

Район СССР по скоростному напору ветра	Нормативная временная длительная нагрузка на перекрытие кг/м²	Тип колонн по положению в каркасе	Условные марки колонн по схемам поперечных и продольных рам						Условные марки ригелей по схеме поперечной рамы						Условные марки монтажных деталей по схеме поперечной рамы													
			К1	К2	К3	К4	К5	К6	Р1	Р2	Р3	Р4	Р5	Р6	А	Б	В	Г	Д	Е	Ж	И	К	Л	М	Н	Р	
			Рабочие марки колонн по серии ИК 22-2/70						Рабочие марки ригелей по серии ИИ 23-3/70						Рабочие марки монтажных деталей по серии ТДМ 22-2/70													
I - II	1000	Рядовые	ИК11-1-4	ИК12-1	ИК19-1-4	ИК20-1	ИК23-1-4	ИК24-1																				
		Колонны продольных рам	—	ИК12-2-3	—	ИК20-3-3	—	ИК24-2-3	И58-20	И58-1	И58-21	И57-1	И59-13	И59-2	И58-23	14	3	5	1	9	9	16	23	26	17	12	12	26
			а	—	—	ИК20-2-2	—	ИК24-2-2																				
		б	—	—	ИК19-1-2	ИК20-1-2	ИК23-1-2	ИК24-2-2																				
	Торцевые	ИК11-1-4	ИК12-2-2	ИК19-1-4	ИК20-1-2	ИК23-1-4	ИК24-1-2																					
	1500	Рядовые	ИК11-1-4	ИК12-1	ИК19-1-4	ИК20-2	ИК23-1-4	ИК24-2																				
		Колонны продольных рам	—	ИК12-2-3	—	ИК20-3-3	—	ИК24-4-3	И58-20	И58-2	И57-2	И59-13	И59-2	И58-6	14	3	5	1	9	9	16	23	26	17	12	12	26	
			а	—	—	ИК20-3-2	—	ИК24-4-2																				
		б	—	—	ИК19-1-2	ИК20-2-2	ИК23-2-2	ИК24-3-2																				
	Торцевые	ИК11-1-4	ИК12-2-2	ИК19-1-4	ИК20-2-2	ИК23-1-4	ИК24-2-2																					
	2000	Рядовые	ИК11-2-4	ИК12-2	ИК19-2-4	ИК20-3	ИК23-3-4	ИК24-5																				
		Колонны продольных рам	—	ИК12-2-3	—	ИК20-4-3	—	ИК24-5-3	И58-20	И58-4	И57-4	И59-13	И59-3	И58-8	14	5	5	1	9	9	16	23	28	17	12	12	26	
а			—	—	—	—	—																					
б		—	—	ИК19-2-2	ИК20-3-2	ИК23-3-2	ИК24-5-2																					
Торцевые	ИК11-2-4	ИК12-2-2	ИК19-2-4	ИК20-3-2	ИК23-3-4	ИК24-5-2																						

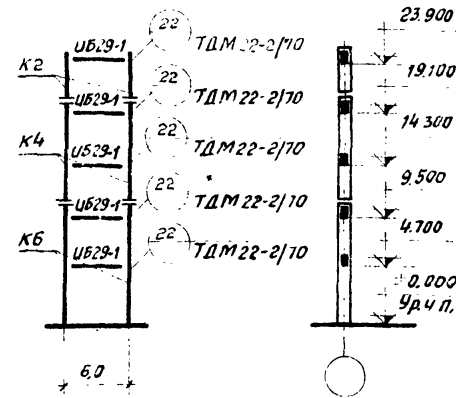
Примечания: 1. Указания по применению маркировочных схем даны в пояснительной записке на страницах 44, 45.
2. Ригели продольных рам принимаются по альбому ИИ 23-3/70



Схема поперечной рамы



Схема продольной рамы

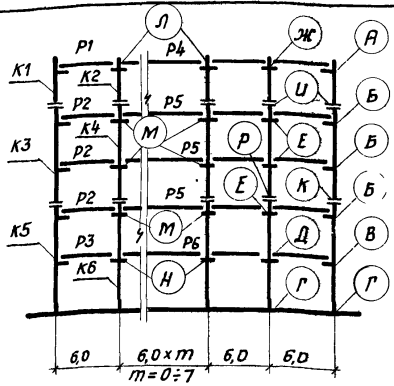

Перечень листов альбома, рассматриваемых совместно с данным листом

Содержание листа	№ листа
Маркировочная схема вертикальных связей	59
а Вариант разреженной постановки	
б Вариант постановки в каждом ряду	74
Таблица выбора числа продольных рам по каждому среднему ряду колонн	55

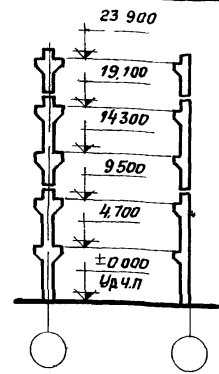
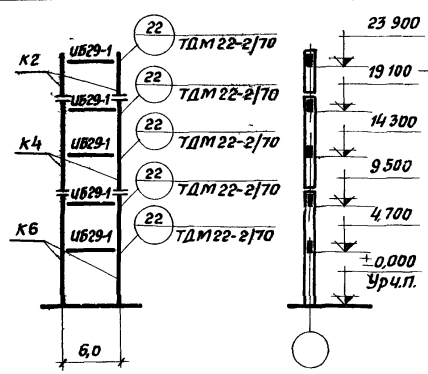
Район СССР по климатическому поясу и высоте центра	Нормативная временная нагрузка на перекрытие кг/м ²	Тип колонн по положению в каркасе	Условные марки колонн по схемам поперечных и продольных рам						Условные марки ригелей по схеме поперечной рамы						Условные марки монтажных деталей по схеме поперечной рамы													
			К1	К2	К3	К4	К5	К6	Р1	Р2	Р3	Р4	Р5	Р6	А	Б	В	Г	Д	Е	Ж	И	К	Л	М	Н	Р	
			Рабочие марки колонн по серии ИК22-2/70						Рабочие марки ригелей по серии ИР23-3/70						Рабочие марки монтажных деталей по серии ТДМ 22-2/70													
III - V	1000	Рядовые Колонны продольных рам	ИК11-1-4	ИК12-1	ИК19-1-4	ИК20-1	ИК23-1-4	ИК24-2																				
		Связевые	а	—	—	—	ИК20-2-2	—	ИК24-2-3	ИБ9-20	ИБ8-21	ИБ7-1	ИБ9-13	ИБ9-2	ИБ8-23	14	3	5	1	9	9	15	23	26	17	12	12	26
			б	—	—	ИК19-1-2	ИК20-1-2	ИК23-1-2	ИК24-2-2																			
		Торцевые	ИК11-1-4	ИК12-2-2	ИК19-1-4	ИК20-1-2	ИК23-1-4	ИК24-2-2												1(2)								
		Рядовые Колонны продольных рам	а	—	—	—	ИК20-2	ИК23-2-4	ИК24-3																			
			б	—	—	—	ИК20-3-2	—	ИК24-5-3	ИБ9-20	ИБ8-2	ИБ7-2	ИБ9-13	ИБ9-2	ИБ8-6	14	3	5	1	9	9	16	23	26	17	12	12	26
	Торцевые	ИК11-1-4	ИК12-2-2	ИК19-1-4	ИК20-2-2	ИК23-2-4	ИК24-3-2												1(2)									
	1500	Рядовые Колонны продольных рам	а	—	—	—	—	—																				
			б	—	—	ИК19-1-2	ИК20-2-2	ИК23-3-2	ИК24-4-2					ИБ9-2	ИБ8-8													
		Торцевые	ИК11-1-4	ИК12-2-2	ИК19-1-4	ИК20-2-2	ИК23-2-4	ИК24-3-2												1(2)								
		Рядовые Колонны продольных рам	а	—	—	—	—	—	—																			
			б	—	—	—	—	—	—	ИБ9-20	ИБ8-4	ИБ7-4	ИБ9-13	ИБ9-3	ИБ8-8	14	5	5	1	9	9	16	23	28	17	12	12	26
Торцевые		ИК11-1-4	ИК12-2-2	ИК19-2-4	ИК20-3-2	ИК23-3-4	ИК24-5-2													1(2)								
2000	Связевые	а	—	—	—	—	—																					
		б	—	—	—	—	—	—	ИБ9-20	ИБ8-4	ИБ7-4	ИБ9-13	ИБ9-3	ИБ8-8	14	5	5	1	9	9	16	23	28	17	12	12	26	
Торцевые	ИК11-1-4	ИК12-2-2	ИК19-2-4	ИК20-3-2	ИК23-3-4	ИК24-5-2													1(2)									

Примечания:

1. Указания по применению маркировочных схем даны в пояснительной записке на страницах 44, 45
2. Ригели продольных рам принимаются по альбому ИР23-3/70

ТК
1972

Маркировочная схема поперечных рам п-6-5 (60, 48).
Маркировочная схема продольной рамы

ИИ20-3/70
Лист 12



Схема поперечной рамы



Схема продольной рамы

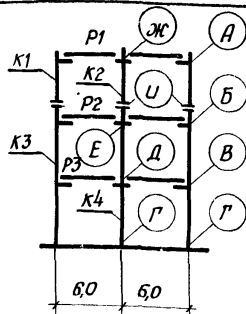

Перечень листов альбома рассматриваемых совместно с сайтным листом

Содержание листа	№ листа
Маркировочная схема вертикальных связей:	
а. вариант разреженной постановки	60
б. вариант постановки в каждом ряду	74
Таблица подбора числа продольных рам по среднему ряду колонн.	56

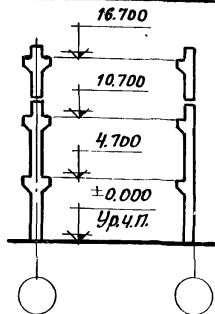
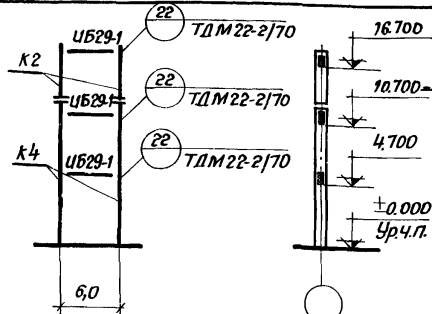
60

Район СССР по скоростному напору ветра	Нормативная временная длительная нагрузка на перекрытие кг/м ²	Тип колонн по положению в каркасе	Условные марки колонн по схемам поперечных и продольных рам				Условные марки ригелей по схеме поперечной рамы				Условные марки монтажных деталей по схеме поперечной рамы																
			К1	К2*	К3	К4	Р1	Р2	Р3	А	Б	В	Г	Д	Е	Ж	И										
			Рабочие марки колонн по серии ИУ 22-3/70				Рабочие марки ригелей по серии ИУ 23-3/70				Рабочие марки монтажных деталей по серии ТДМ 22-2/70																
I-IV	1000	Рядовые колонны продольных рам	ИК25-1-4	ИК26-1	ИК27-1-4	ИК28-1	ИБ8-20	ИБ8-1	ИБ8-1	14	3	3	1	9	9	16	23										
		Связевые	а	—	—	ИК28-1-2												ИБ8-21	ИБ8-1	14	3	3	1	9	9	16	23
			б	—	—	ИК27-1-2																					
	Торцевые	ИК25-1-4	ИК26-1-2	ИК27-1-4	ИК28-1-2	ИБ8-20	ИБ8-2	ИБ7-2	14	3	5	1	9	9	16	23											
	Рядовые колонны продольных рам	ИК25-1-4	ИК26-1	ИК29-1-4	ИК30-1												ИБ8-20	ИБ8-2	ИБ7-2	14	3	5	1	9	9	16	23
		Связевые	а	—	—																						
Торцевые	ИК25-1-4	ИК26-1-2	ИК29-1-4	ИК30-1-2	ИБ8-20	ИБ8-4	ИБ7-4	14	5	5	1	9	9	16	23												
Рядовые колонны продольных рам	ИК25-1-4	ИК26-1	ИК29-1-4	ИК30-1												ИБ8-20	ИБ8-4	ИБ7-4	14	5	5	1	9	9	16	23	
	Связевые	а	—	—																							ИК30-1-2
Торцевые	ИК25-1-4	ИК26-1-2	ИК29-2-2	ИК30-1-2	ИБ8-20	ИБ8-4	ИБ7-4	14	5	5	1	9	9	16	23												
Рядовые колонны продольных рам	ИК25-1-4	ИК26-1	ИК29-2-4	ИК30-1												ИБ8-20	ИБ8-4	ИБ7-4	14	5	5	1	9	9	16	23	
	Связевые	а	—	—																							ИК30-2-2
Торцевые	ИК25-1-4	ИК26-1-2	ИК29-3-2	ИК30-2-2	ИБ8-20	ИБ8-4	ИБ7-10	14	5	5	1	9	9	16	23												
Рядовые колонны продольных рам	ИК25-1-4	ИК26-1	ИК29-2-4	ИК30-1-2												ИБ8-20	ИБ8-4	ИБ7-10	14	5	5	1	9	9	16	23	
	Связевые	а	—	—																							ИК30-2-2
Торцевые	ИК25-1-4	ИК26-1-2	ИК29-2-4	ИК30-1-2	ИБ8-20	ИБ8-4	ИБ7-10	14	5	5	1	9	9	16	23												

Примечания: 1. Указания по применению маркировочных схем даны в пояснительной записке на страницах 44, 45.
2. Ригели продольных рам принимаются по альбому ИУ 23-3/70.

ТК
1972

Маркировочная схема поперечных рам 2-6-3 (60).
Маркировочная схема продольной рамы.

ИУ 20-3/70
Лист 13



Схема поперечной рамы



Схема продольной рамы

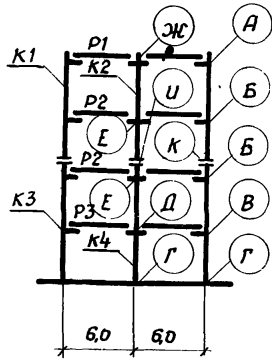

Перечень листов альбома рассматриваемых совместно с данным листом

Содержание листа	№ листа
Маркировочная схема вертикальных связей: а. Вариант разреженной постановки	60
б. Вариант постановки в каждом ряду.	74
Таблица подбора числа продольных рам по среднему ряду колонн.	56

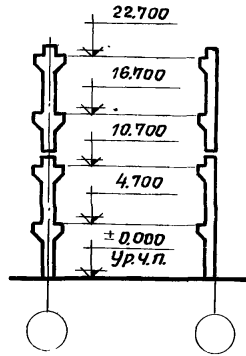
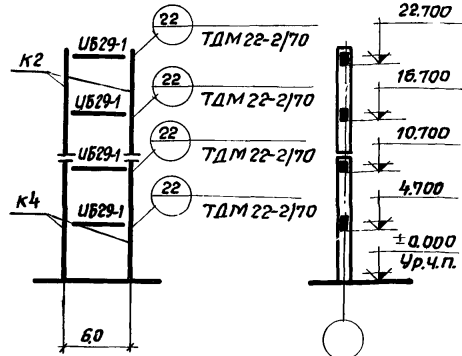
Работы СССР по скоростному напору ветра	Нормативная временная нагрузка на перекрытие кг/м²	Тип колонн по положению в каркасе	Условные марки колонн по схемам поперечных и продольных рам						Условные марки ригелей по схеме поперечной рамы						Условные марки монтажных деталей по схеме поперечной рамы									
			К1	К2	К3	К4	К5	К6	Р1	Р2	Р3				А	Б	В	Г	Д	Е	Ж	И	К	
			Рабочие марки колонн по серии ИИ 22-3/70						Рабочие марки ригелей по серии ИЦ 23-3/70						Рабочие марки монтажных деталей по серии ТДМ 22-2/70									
I - IV	1000	Рядовые	ИК69-1-4	ИК70-1	ИК29-1-4	ИК30-1																	25	
		Колонны продольных рам	—	ИК70-2-3	—	ИК30-2-3																	27	
		Связевые	а	—	ИК70-1-2	—	ИК30-1-2			ИБ58-20	ИБ58-1	ИБ7-1				14	3	5	1	9	9	16	24	
			б	ИК69-1-2	ИК70-1-2	ИК29-1-2	ИК30-1-2																	25
	Торцевые	ИК69-1-4	ИК70-1-2	ИК29-1-4	ИК30-1-2													1(2)						
	1500	Рядовые	ИК69-1-4	ИК70-1	ИК29-1-4	ИК30-1																	25	
		Колонны продольных рам	—	ИК70-2-3	—	ИК30-2-3																	27	
		Связевые	а	—	ИК70-1-2	—	ИК30-2-2			ИБ58-20	ИБ58-2	ИБ7-2				14	3	5	1	9	9	16	24	
			б	ИК69-1-2	ИК70-1-2	ИК29-2-2	ИК30-2-2																	25
	Торцевые	ИК69-1-4	ИК70-1-2	ИК29-1-4	ИК30-1-2													1(2)						
	2000	Рядовые	ИК69-1-4	ИК70-1	ИК29-1-4	ИК30-2																	25	
		Колонны продольных рам	—	ИК70-2-3	—	ИК30-3-3																	27	
Связевые		а	—	ИК70-1-2	—	ИК30-3-2			ИБ58-20	ИБ58-4	ИБ7-4				14	5	5	1	9	9	16	24		
		б	ИК69-2-2	ИК70-1-2	ИК29-2-2	ИК30-3-2																	25	
Торцевые	ИК69-1-4	ИК70-1-2	ИК29-1-4	ИК30-2-2													1(2)					24		
2500	Рядовые	ИК69-2-4	ИК70-2	ИК29-2-4	ИК30-3																	27		
	Колонны продольных рам	—	ИК70-3-3	—	ИК30-3-3																	28		
	Связевые	а	—	ИК70-2-2	—	ИК30-3-2			ИБ58-20	ИБ58-4	ИБ7-4				14	5	5	1	9	9	16	27		
		б	ИК69-2-2	ИК70-2-2	ИК29-3-2	ИК30-3-2				ИБ58-22	ИБ7-10												27	
Торцевые	ИК69-2-4	ИК70-2-2	ИК29-2-4	ИК30-3-2													1(2)							

Примечания: 1. Указания по применению маркировочных схем даны в пояснительной записке на страницах 48, 49.
2. Маркировочная схема рамы с поэтажной разрезкой колонн двух верхних этажей дана на листе 45.
3. Ригели продольных рам принимаются по альбому ИЦ 23-3/70.

TK
1972

Маркировочная схема поперечных рам 2-6-4 (60).
Маркировочная схема продольной рамы

ИИ 20-3/70
Лист 14



Схема поперечной рамы



Схема продольной рамы

Перечень листов альбома
расставляемых совместно с данными листами

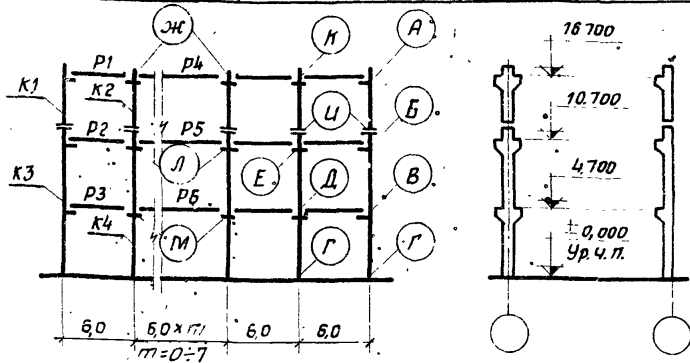
Содержание листа	№ листа
Маркировочная схема вертикальных связей: а. Вариант разрезанной постановки. б. Вариант постановки в каждом ряду.	60 74
Таблица подбора числа продольных рам по каждому среднему ряду колонн	56

Район СССР по скоростному напору ветра	Нормативная временная нагрузка на перекрытие кг/м²	Тип колонн по положению в каркасе	Условные марки колонн по сметам поперечных и продольных рам				Условные марки ригелей по схеме поперечной рамы						Условные марки монтажных деталей по схеме поперечной рамы																											
			К1	К2	К3	К4	Р1	Р2	Р3	Р4	Р5	Р6	А	Б	В	Г	Д	Е	Ж	И	К	Л	М																	
			Рабочие марки колонн по серии ИИ 22-3/70				Рабочие марки ригелей по серии ИИ 23-3/70						Рабочие марки монтажных деталей по серии ТДМ 22-2/70																											
I - II	1000	Рядовые	ИК25-1-4	ИК26-1	ИК27-1-4	ИК28-1	ИБ8-20	ИБ8-1	ИБ8-21	ИБ9-13	ИБ9-2	ИБ9-2	14	3	3	1	9	9	17	23	16	12	12																	
		Колонны продольных рам	—	ИК26-1-3	—	ИК28-1-3																																		
		Связевые	а	—	—	—																		ИК28-1-2																
			б	—	—	ИК27-1-2																		ИК28-1-2																
		Торцевые	ИК25-1-4	ИК26-1-2	ИК27-1-4	ИК28-1-2																												1(2)						
		1500	Рядовые	ИК25-1-4	ИК26-1	ИК29-1-4																		ИК30-1	ИБ8-20	ИБ8-2	ИБ7-2	ИБ9-13	ИБ9-2	ИБ8-6	14	3	5	1	9	9	17	23	16	12
	Колонны продольных рам		—	ИК26-1-3	—	ИК30-1-3																																		
	Связевые		а	—	—	—	ИК30-1-2																																	
			б	—	—	ИК29-1-2	ИК30-1-2																																	
	Торцевые		ИК25-1-4	ИК26-1-2	ИК29-1-4	ИК30-1-2											1(2)																							
	2000		Рядовые	ИК25-1-4	ИК26-1	ИК29-1-4	ИК30-1	ИБ8-20	ИБ8-4	ИБ7-4	ИБ9-13	ИБ9-3	ИБ8-8	14	5	5	1	9	9	17	23	16	12	12																
		Колонны продольных рам	—	ИК26-1-3	—	ИК30-1-3																																		
Связевые		а	—	—	—	ИК30-1-2																																		
		б	—	—	ИК29-2-2	ИК30-1-2																																		
Торцевые		ИК25-1-4	ИК26-1-2	ИК29-1-4	ИК30-1-2																												1(2)							
2500		Рядовые	ИК25-1-4	ИК26-1	ИК29-2-4	ИК30-1	ИБ8-20																		ИБ8-4	ИБ7-4	ИБ9-13	ИБ9-4	ИБ8-8	14	5	5	1	9	9	17	23	16	12	12
	Колонны продольных рам	—	ИК26-1-3	—	ИК30-2-3																																			
	Связевые	а	—	—	—	ИК30-2-2																																		
		б	—	—	ИК29-3-2	ИК30-2-2																																		
	Торцевые	ИК25-1-4	ИК26-1-2	ИК29-2-4	ИК30-1-2												1(2)																							

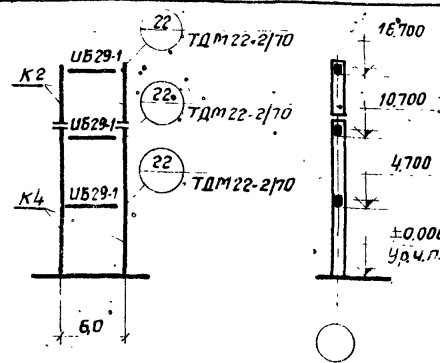
Примечания: 1. Указания по применению маркировочных схем даны в пояснительной записке на страницах 44, 45.
2. Ригели продольных рам принимаются по альбому ИИ 23-3/70.

ТК 1972	Маркировочная схема поперечных рам п-б-3 (60).	ИИ 20-3/70
	Маркировочная схема продольной рамы.	Лист 15



Схема поперечной рамы



Схема продольной рамы

Перечень листов альбома рассматриваемых совместно с данным листом

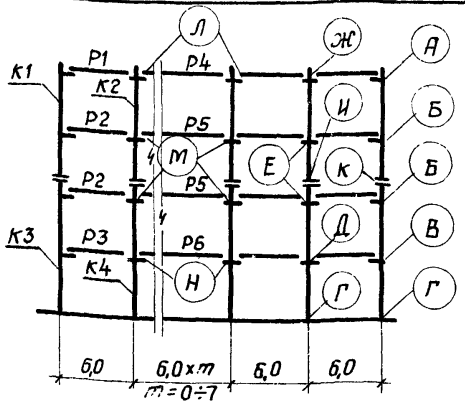
Содержание листа	№ листа
Маркировочные схемы вертикальных связей: а. Вариант разрезной постановки	60
б. Вариант постановки в каждом ряду	74
Таблица подбора числа продольных рам по каждому среднему ряду колонн	58

Район СССР по скорости ветра	Нормативная временная нагрузка на перекрытие кг/м²	Тип колонн по положению в каркасе	Условные марки колонн по схемам поперечных и продольных рам				Условные марки ригелей по схеме поперечной рамы						Условные марки монтажных деталей по схеме поперечной рамы													
			К1	К2	К3	К4	Р1	Р2	Р3	Р4	Р5	Р6	А	Б	В	Г	Д	Е	Ж	И	К	Л	М	Н		
			Рабочие марки колонн по серии ИИ 22-3/70				Рабочие марки ригелей по серии ИИ 23-3/70						Рабочие марки монтажных деталей по серии ТДМ 22-2/70													
I - IV	1000	Рядовые	ИК69-1-4	ИКТ0-1	ИК29-1-4	ИК30-1																				
		Колонны продольных рам	а	—	ИКТ0-3	—	ИК30-1-3	УБ8-20	УБ8-1	УБ7-1	УБ9-1-3	УБ9-2	УБ8-2-3	14	3	5	1	9	9	16	25	25	17	12	12	
			б	ИК69-1-2	ИКТ0-1-2	ИК29-1-2	ИК30-1-2																			
		Торцевые	ИК69-1-4	ИКТ0-1-2	ИК29-1-4	ИК30-1-2																				
	1500	Рядовые	ИК69-1-4	ИКТ0-1	ИК29-1-4	ИК30-1																				
		Колонны продольных рам	а	—	ИКТ0-2-3	—	ИК30-2-3	УБ8-20	УБ8-2	УБ7-2	УБ9-1-3	УБ9-2	УБ8-2-3	14	3	5	1	9	9	16	25	25	17	12	12	
			б	ИК69-1-2	ИКТ0-1-2	ИК29-2-2	ИК30-2-2																			
		Торцевые	ИК69-1-4	ИКТ0-1-2	ИК29-1-4	ИК30-1-2																				
	2000	Рядовые	ИК69-1-4	ИКТ0-1	ИК29-1-4	ИК30-2																				
		Колонны продольных рам	а	—	ИКТ0-2-3	—	ИК30-3-3	УБ8-20	УБ8-4	УБ7-4	УБ9-1-3	УБ9-3	УБ8-3	14	5	5	1	9	9	16	25	25	17	12	12	
			б	ИК69-2-2	ИКТ0-1-2	ИК29-2-2	ИК30-3-2																			
		Торцевые	ИК69-1-4	ИКТ0-1-2	ИК29-1-4	ИК30-2-2																				
2500	Рядовые	ИК69-2-4	ИКТ0-2	ИК29-2-4	ИК30-3																					
	Колонны продольных рам	а	—	ИКТ0-3-3	—	ИК30-3-3	УБ8-20	УБ8-4	УБ7-4	УБ9-1-3	УБ9-4	УБ8-4	14	5	5	1	9	9	16	27	27	17	12	12		
		б	ИК69-2-2	ИКТ0-2-2	ИК29-3-2	ИК30-3-2																				
	Торцевые	ИК69-2-4	ИКТ0-2-2	ИК29-2-4	ИК30-3-2																					

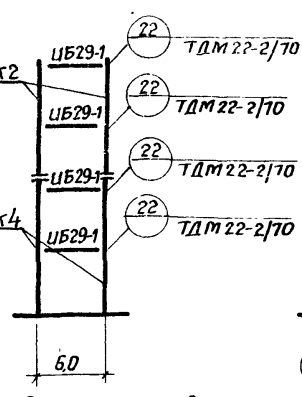
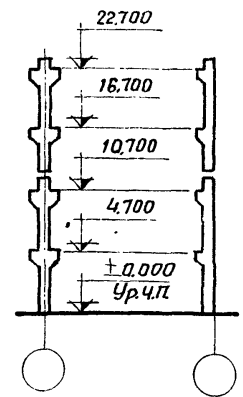
Примечания: 1. Указания по применению маркировочных схем даны в пояснительной записке на страницах 44, 45
 2. Маркировочная схема рамы с поэтажной разрезкой колонн двух верхних этажей дана на листе 46
 3. Ригели продольных рам принимаются по альбому ИИ 23-3/70.

ТК 1972
 Маркировочная схема поперечных рам п-б-4 (60).
 Маркировочная схема продольной рамы.
 ИИ 20-3/70
 Лист 17



Схема поперечной рамы



Схема продольной рамы

Перечень листов альбома рассматриваемых совместно с данным листом

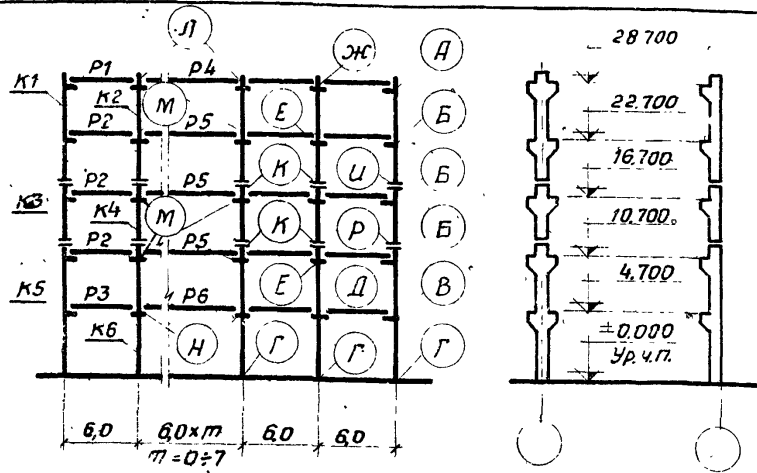
Содержание листа	№ листа
Маркировочные схемы вертикальных связей: а. вариант разреженной постановки б. вариант постановки в каждом ряду.	60 74
Таблица подбора числа продольных ригелей по каждому среднему ряду колонн.	56

Работы СССР по коростности и нагрузке ветра	Нормативная временная длительная нагрузка на перекрытие кг/м ²	Тип колонн по положению в каркасе	Условные марки колонн по схемам поперечных и продольных рам						Условные марки ригелей по схеме поперечной рамы						Условные марки монтажных деталей по схеме поперечной рамы													
			K1	K2	K3	K4	K5	K6	P1	P2	P3	P4	P5	P6	А	Б	В	Г	Д	Е	Ж	И	К	Л	М	Н	Р	
			Рабочие марки колонн по серии УУ 22-3/70						Рабочие марки ригелей по серии ИИ 23-3/70						Рабочие марки монтажных деталей по серии ТДМ 22-2/70													
I - IV	1000	Рядовые	ИК69-1-4	ИК70-2	ИК31-1-4	ИК32-2	ИК29-1-4	ИК30-2																				
		Колонны продольных рам	—	ИК70-3-3	—	ИК32-3-3	—	ИК30-3-3	ИБ8-20	ИБ8-1	ИБ7-1	ИБ9-13	ИБ9-2	ИБ8-23	74	3	5	1	9	9	16	25	28	17	12	12	26	
		Связевые	а	ИК70-2-2	—	ИК32-2-2	—	ИК30-3-2																				
		б	ИК69-1-2	ИК70-2-2	ИК31-1-2	ИК32-2-2	ИК29-2-2	ИК30-3-2																				
I - IV	1500	Рядовые	ИК69-2-4	ИК70-2	ИК31-2-4	ИК32-2	ИК29-2-4	ИК30-3																				
		Колонны продольных рам	—	ИК70-3-3	—	ИК32-3-3	—	ИК30-3-3	ИБ8-20	ИБ8-2	ИБ7-2	ИБ9-13	ИБ9-2	ИБ8-6	ИБ8-8	14	3	5	1	9	9	16	27	28	17	12	12	28
		Связевые	а	ИК70-2-2	—	ИК32-2-2	—	ИК30-4-2																				
		б	ИК69-2-2	ИК70-2-2	ИК31-2-2	ИК32-2-2	ИК29-3-2	ИК30-3-2																				
I - IV	2000	Рядовые	ИК69-3-4	ИК70-2	ИК31-3-4	ИК32-3	ИК29-3-4	ИК30-4																				
		Колонны продольных рам	—	—	—	—	—	—	ИБ8-20	ИБ8-4	ИБ7-4	ИБ9-13	ИБ9-3	ИБ8-8	14	5	5	1	9	9	16	28	28	17	12	12	28	
		Связевые	а	ИК70-3-2	—	ИК32-3-2	—	ИК30-4-2																				
		б	ИК69-3-2	ИК70-2-2	ИК31-3-2	ИК32-3-2	ИК29-4-2	ИК30-4-2																				
I - IV		Торцевые	ИК69-3-4	ИК70-2-2	ИК31-3-4	ИК32-3-2	ИК29-3-4	ИК30-4-2																				

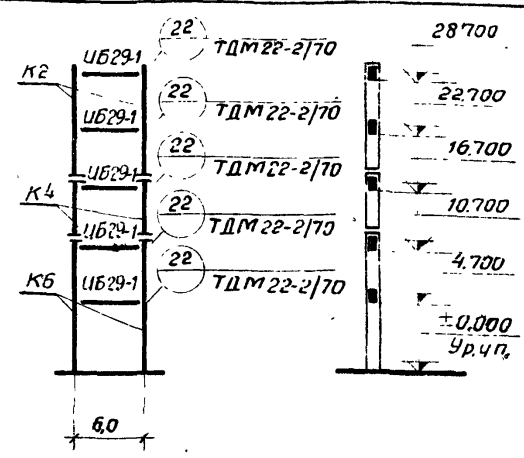
Примечания: 1. Указания по применению маркировочных схем даны в пояснительной записке на страницах 44,45
2. Маркировочная схема рамы с поэтажной разрезкой колонн двух верхних этажей дана на листе 47
3. Ригели продольных рам принимаются по альбому ИИ23-3/70.

ТК
1972

Маркировочная схема поперечных рам п-б-5 (60)
Маркировочная схема продольной рамы.

ИИ20-3/70
Лист 17

Перечень листов альбома рассматриваемых совместно с данным листом

Содержание листа	№ листа
Маркировочная схема вертикальных связей:	
а. Вариант разреженной постановки.	60
б. Вариант постановки в каждом ряду.	74
Таблица подбора числа продольных рам по каждому среднему ряду колонн.	57



Схема поперечной рамы



Схема продольной рамы

Район СССР по скорости напоры ветра	Нормативная ветровая нагрузка по длительной нагрузке на перекрытие кг/м²	Тип колонн по положению в каркасе	Условные марки колонн по схемам поперечных и продольных рам				Условные марки ригелей по схеме поперечной рамы						Условные марки монтажных деталей по схеме поперечной рамы													
			К1	К2	К3	К4	Р1	Р2	Р3	Р4	Р5	Р6	А	Б	В	Г	Д	Е	Ж	И	К	Л	М			
			Рабочие марки колонн по серии ИИ 22-3/70				Рабочие марки ригелей по серии ИИ 23-3/70						Рабочие марки монтажных деталей по серии ТДМ 22-2/70													
I - IV	1000	Рядовые	ИК25-1-4	ИК26-1	ИК33-1-4	ИК34-1																				
		Колонны продольных рам	—	ИК26-1-3	—	ИК34-1-3																				
		Связевые	а	—	—	ИК34-1-2		ИБ8-20	ИБ8-1	ИБ7-1	ИБ9-13	ИБ9-2	ИБ8-23	14	3	5	1	9	9	16	23	17	12	12		
		б	—	—	ИК33-2-2	ИК34-1-2											1(2)									
	Торцевые		ИК25-1-4	ИК26-1-2	ИК33-1-4	ИК34-1-2																				
	1500	Рядовые	ИК25-1-4	ИК26-1	ИК33-1-4	ИК34-1																				
		Колонны продольных рам	—	ИК26-1-3	—	ИК34-1-3																				
		Связевые	а	—	—	ИК34-1-2		ИБ8-20	ИБ8-2	ИБ7-2	ИБ9-13	ИБ9-2	ИБ8-6	14	3	5	1	9	9	16	23	17	12	12		
		б	—	—	ИК33-2-2	ИК34-1-2						ИБ9-14														
	Торцевые		ИК25-1-4	ИК26-1-2	ИК33-1-4	ИК34-1-2											1(2)									
	2000	Рядовые	ИК25-1-4	ИК26-1	ИК33-1-4	ИК34-2																				
		Колонны продольных рам	—	ИК26-1-3	—	ИК34-1-3																				
Связевые		а	—	—	ИК34-1-2		ИБ8-20	ИБ8-4	ИБ7-4	ИБ9-13	ИБ9-3	ИБ8-8	14	5	5	1	9	9	16	23	17	12	12			
	б	—	—	ИК33-2-2	ИК34-1-2											1(2)										
Торцевые		ИК25-1-4	ИК26-1-2	ИК33-1-4	ИК34-2-2																					
2500	Рядовые	ИК25-1-4	ИК26-1	ИК33-2-4	ИК34-2																					
	Колонны продольных рам	—	ИК26-1-3	—	ИК34-1-3																					
	Связевые	а	—	—	ИК34-1-2		ИБ8-20	ИБ8-4	ИБ7-4	ИБ9-13	ИБ9-4	ИБ8-8	14	5	5	1	9	9	16	23	17	12	12			
	б	—	—	ИК33-2-2	ИК34-1-2						ИБ9-15															
Торцевые		ИК25-1-4	ИК26-1-2	ИК33-2-4	ИК34-2-2											1(2)										

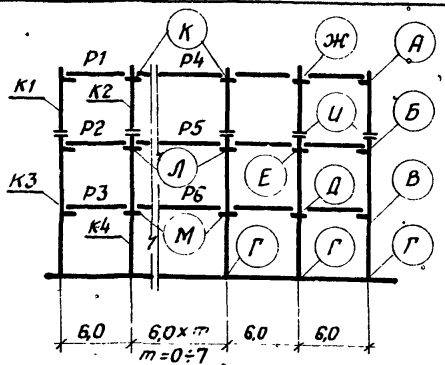
Примечания: 1. Указания по применению маркировочных схем даны в пояснительной записке на страницах 44,45
2. Ригели продольных рам принимаются по альбому ИИ23-3/70.

ТК 1972	Маркировочная схема поперечных рам л-б-3 (72;60).	ИИ20-3/70
	Маркировочная схема продольной рамы.	Лист 18

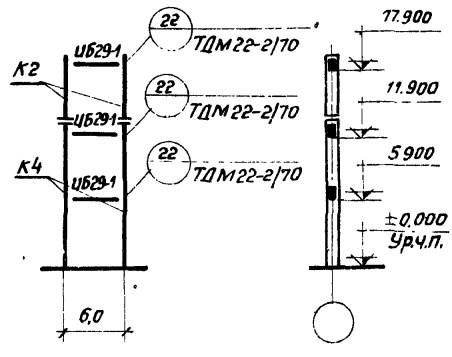
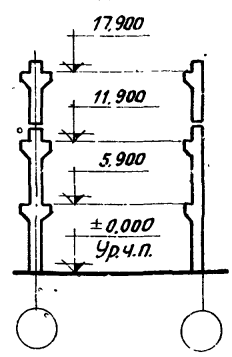

Схема поперечной рамы



Схема продольной рамы

Перечень листов альбома рассматриваемых совместно с данным листом

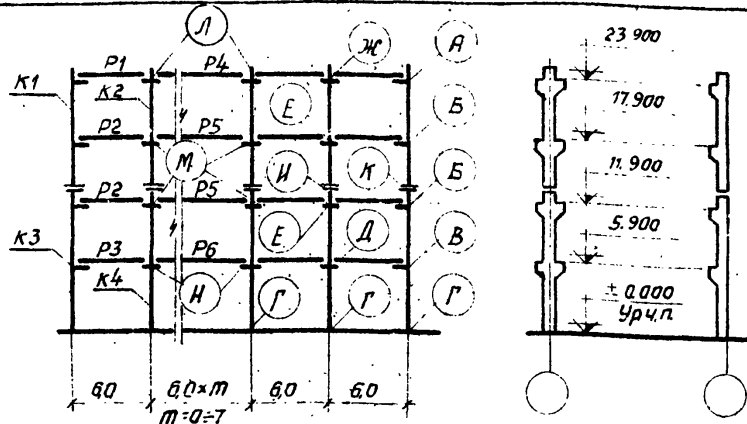
Содержание листа	№ листа
Маркировочные схемы вертикальных связей а, вариант разреженной постановки б, вариант постановки в каждом ряду.	60 74
Таблица подбора числа продольных рам по каждому среднему ряду колонн.	57

Район СССР по скорости ветра	Нормативная временная длительная нагрузка на перекрытие кг/м²	Тип колонн по положению в каркасе	Условные марки колонн по схемам поперечных и продольных рам				Условные марки ригелей по схеме поперечной рамы						Условные марки монтажных деталей по схеме поперечной рамы													
			К1	К2	К3	К4	Р1	Р2	Р3	Р4	Р5	Р6	А	Б	В	Г	Д	Е	Ж	И	К	Л	М	Н		
			Рабочие марки колонн по серии УИ 22-3/70				Рабочие марки ригелей по серии УИ 23-3/70						Рабочие марки монтажных деталей по серии ТДМ 22-2/70													
I-IV	1000	Рядовые	УК69-4	УК70-1	УК33-4	УК34-1																				
		Колонны продольных рам	—	УК70-1-3	—	УК34-1-3																				
		Связевые	а	—	УК70-1-2	—	УК34-1-2	УБ8-20	УБ8-21	УБ7-1	УБ9-13	УБ9-2	УБ8-23	14	3	5	1	9	9	16	25	24	17	12	12	
			б	УК69-4-2	УК70-1-2	УК33-2-2	УК34-1-2																			
	Торцевые	УК69-4-4	УК70-1-2	УК33-1-4	УК34-1-2											1(2)										
	1500	Рядовые	УК69-4	УК70-1	УК33-4	УК34-2																			25	
		Колонны продольных рам	—	УК70-2-3	—	УК34-3-3																			27	
		Связевые	а	—	УК70-1-2	—	УК34-3-2	УБ8-20	УБ8-2	УБ7-2	УБ9-13	УБ9-2	УБ8-8	14	3	5	1	9	9	16	25	24	17	12	12	
			б	УК69-4-2	УК70-1-2	УК33-2-2	УК34-3-2					УБ9-14														25
	Торцевые	УК69-4-4	УК70-1-2	УК33-1-4	УК34-2-2											1(2)										
	2000	Рядовые	УК69-4	УК70-1	УК33-4	УК34-3																			25	
		Колонны продольных рам	—	УК70-2-3	—	УК34-4-3																			27	24
Связевые		а	—	УК70-1-2	—	УК34-4-2	УБ8-20	УБ8-4	УБ7-4	УБ9-13	УБ9-3	УБ8-8	14	5	5	1	9	9	16	25	24	17	12	12		
		б	УК69-2-2	УК70-1-2	УК33-2-2	УК34-4-2																			25	27
Торцевые	УК69-4-4	УК70-1-2	УК33-1-4	УК34-3-2											1(2)									24		
2500	Рядовые	УК69-4	УК70-1	УК33-4	УК34-4																			27		
	Колонны продольных рам	—	УК70-3-3	—	УК34-4-3																			28		
	Связевые	а	—	УК70-2-2	—	УК34-5-2	УБ8-20	УБ8-4	УБ7-4	УБ9-13	УБ9-4	УБ8-8	14	5	5	1	9	9	16	27	27	17	12	12		
		б	УК69-2-2	УК70-2-2	УК33-3-2	УК34-4-2					УБ9-15														27	
Торцевые	УК69-4-4	УК70-2-2	УК33-2-4	УК34-4-2											1(2)											

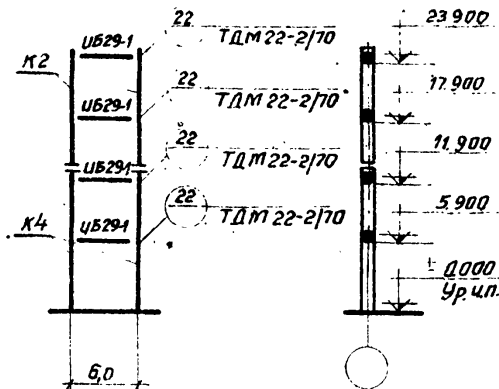
Примечания: 1. Указания по применению маркировочных схем даны в пояснительной записке на страницах 44,45
 2. Маркировочная схема рамы с поэтажной разрежкой колонн двух верхних этажей дана на листе 48
 3. Ригели продольных рам принимаются по альбому УИ23-3/70.

ТК
1972

Маркировочная схема поперечных рам п-в-4 (72;60)
 Маркировочная схема продольной рамы.

Перечень листов альбома рассматриваемых совместно с данным листом

Содержание листа	№ листа
Маркировочные схемы вертикальных связей: а. Вариант разреженной постановки. б. Вариант постановки в каждом ряду	60 74
Таблица подбора числа продольных рам по каждому среднему ряду колонн.	57



Схема поперечной рамы



Схема продольной рамы

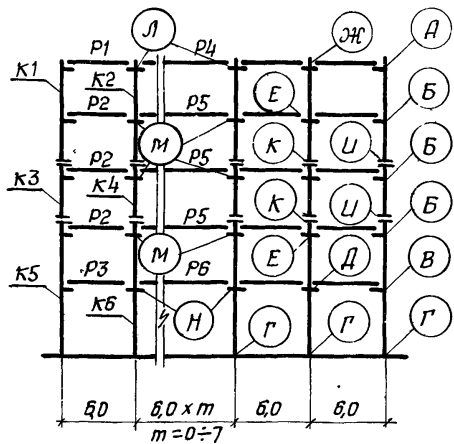

Район СССР по скоростному напору ветра	Нормативная временная длительная нагрузка на перекрытие кг/м²	Тип колонн по положению в каркасе	Условные марки колонн по схемам поперечных и продольных рам						Условные марки ригелей по схеме поперечной рамы						Условные марки монтажных деталей по схеме поперечной рамы												
			K1	K2	K3	K4	K5	K6	P1	P2	P3	P4	P5	P6	A	B	B	Г	Д	Е	Ж	Ц	К	Л	М	Н	
			Рабочие марки колонн по серии ИИ 22-3/70						Рабочие марки ригелей по серии ИИ 23-3/70						Рабочие марки монтажных деталей по серии ТДМ 22-2/70												
I-IV	1000	Рядовые	ИК69-4	ИК70-2	ИК31-4	ИК32-2	ИК33-4	ИК34-2																			
		Колонны продольных рам	—	ИК70-2-3	—	ИК32-3-3	—	ИК34-3-3																			
		Связевые	а	—	ИК70-2-2	—	ИК32-2-2	—	ИК34-4-2	И68-20	И68-21	И67-1	И69-13	И69-2	И68-23	14	3	5	1	9	9	16	26	28	17	12	12
		б	ИК69-4-2	ИК70-2-2	ИК31-1-2	ИК32-2-2	ИК33-2-2	ИК34-3-2																			
Торцевые	ИК69-1-4	ИК70-2-2	ИК31-1-4	ИК32-2-2	ИК33-1-4	ИК34-2-2												1(2)									
I	1500	Рядовые	ИК69-3-4	ИК70-2	ИК31-2-4	ИК32-2	ИК33-2-4	ИК34-3																			
		Колонны продольных рам	—	ИК70-2-3	—	ИК32-3-3	—	ИК34-4-3																			
		Связевые	а	—	ИК70-2-2	—	ИК32-2-2	—	ИК34-4-2	И68-20	И68-2	И67-2	И69-13	И69-2	И68-6	14	3	5	1	9	9	16	28	28	17	12	12
		б	ИК69-2-2	ИК70-2-2	ИК31-2-2	ИК32-2-2	ИК33-3-2	ИК34-4-2																			
Торцевые	ИК69-2-4	ИК70-2-2	ИК31-2-4	ИК32-2-2	ИК33-2-4	ИК34-3-2												1(2)									
I-III	2000	Рядовые	ИК69-3-4	ИК70-2	ИК31-3-4	ИК32-2	ИК33-3-4	ИК34-4																			
		Связевые	а	—	ИК70-3-2	—	ИК32-3-2	—	ИК34-5-2	И68-20	И68-4	И67-4	И69-13	И69-3	И68-8	14	5	5	1	9	9	16	28	28	17	12	12
		б	ИК69-3-2	ИК70-2-2	ИК31-3-2	ИК32-2-2	ИК33-4-2	ИК34-5-2																			
		Торцевые	ИК69-3-4	ИК70-2-2	ИК31-3-4	ИК32-2-2	ИК33-3-4	ИК34-4-2												1(2)							

Примечания: 1. Указания по применению маркировочных схем даны в пояснительной записке на страницах 44, 45.
2. Маркировочная схема рамы с поэтажной разрезкой колонн двух верхних этажей дана на листе 49.
3. Ригели продольных рам принимаются по альбому ИИ 23-3/70.

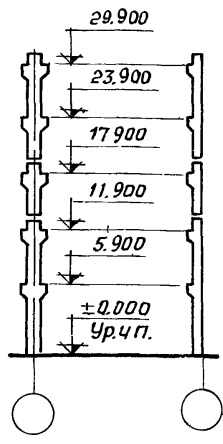
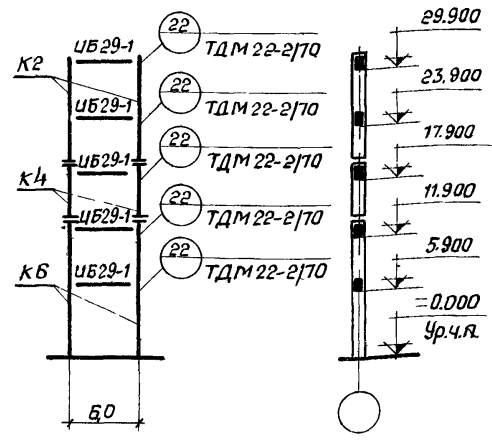
ТК
1972

Маркировочная схема поперечных рам п-б-5 (тг;60)
Маркировочная схема продольной рамы.

ИИ 20-3/70
Лист 20

Лист инженер

Перечень листов альбома,
рассматриваемых совместно с данным листом

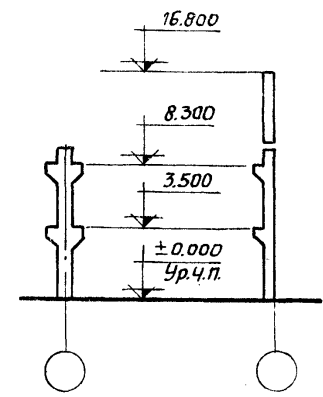
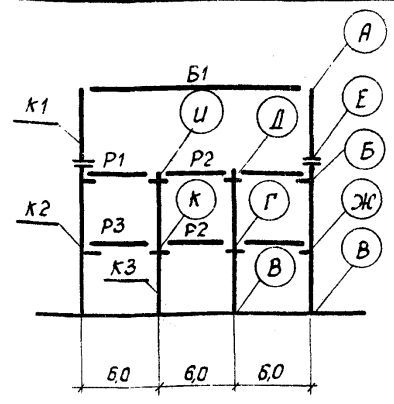

Содержание листа	№ листа
Маркировочная схема вертикальных связей:	
а. Вариант разреженной постановки	61
б. Вариант постановки в каждом ряду	75

Схема рамы

Регион СССР по скоростному напору ветра	Нормативная временная нагрузка на перекрытие кг/м²	Тип колонн по положению в каркасе	Условные марки колонн по схеме поперечной рамы				Условные марки ригелей и балок покрытия по схеме поперечной рамы				Условные марки монтажных деталей по схеме поперечной рамы										
			K1	K2	K3		P1	P2	P3	B1	A	B	B	Г	Д	Е	Ж	И	К		
			Рабочие марки колонн по серии ИК 22-2/70, ИК 22-3/70				Рабочие марки: ригелей по серии ИК 23-3/70; балок по серии 1.462-3				Рабочие марки монтажных деталей по серии ТДМ 22-2/70										
I-II	1000	Рядовые	ИК44-1-4	ИК13-3-4	ИК36-1																
		Связевые	а	ИК44-1-2	ИК13-3-2	—					УБ8-1	УБ9-2	УБ8-1								
			б	ИК44-1-2	ИК13-3-2	ИК36-1-2					УБ8-21										
	Торцевые	ИК44-1-2	ИК13-3-4	ИК36-1-2																	
	1500	Рядовые	ИК44-1-4	ИК13-3-4	ИК36-2																
		Связевые	а	ИК44-1-2	ИК13-3-2	—					УБ8-2	УБ9-2 УБ9-14	УБ8-2	1БДР18							
			б	ИК44-1-2	ИК13-3-2	ИК36-2-2								2БДР18							
	Торцевые	ИК44-1-2	ИК13-3-4	ИК36-2-2																	
	2000	Рядовые	ИК44-1-4	ИК13-3-4	ИК36-3																
		Связевые	а	ИК44-1-2	ИК13-3-2	—					УБ8-4	УБ9-3	УБ8-4	3БДР18							
			б	ИК44-1-2	ИК13-3-2	ИК36-4-2															
	Торцевые	ИК44-1-2	ИК13-3-4	ИК36-3-2																	
2500	Рядовые	ИК44-1-4	ИКТА-5-4	ИК36-5																	
	Связевые	а	ИК44-1-2	ИКТА-5-2	—					УБ8-4	УБ9-4 УБ9-15	УБ7-4									
		б	ИК44-1-2	ИКТА-5-2	ИК36-5-2					УБ8-22											
Торцевые	ИК44-1-2	ИКТА-5-4	ИК36-5-2																		

Примечания:

1. Указания по применению маркировочных схем даны в пояснительной записке на страницах 44,45
2. Марка балок покрытия принимается по фактическим нагрузкам

ТК 1972	Маркировочная схема поперечных рам 3-6-3 (48, 48, 72)	20-3/70	
		Лист	21

Перечень листов альбома, рассматриваемых совместно с данным листом

Содержание листа	№ листа
Маркировочная схема вертикальных связей: а) вариант разреженной постановки	61
б) вариант постановки в каждом ряду	75



Схема рамы

Режим СССР по скоростному напору ветра	Нормативная временная нагрузка на перекрытие кг/м²	Тип колонн по положению в каркасе	Условные марки колонн по схеме поперечной рамы				Условные марки ригелей и балок покрытия по схеме поперечной рамы				Условные марки монтажных деталей по схеме поперечной рамы												
			К1	К2	К3		Р1	Р2	Р3	Б1	А	Б	В	Г	Д	Е	Ж	И	К				
			Рабочие марки колонн по серии ИУ 22-2/70, ИУ 22-3/70				Рабочие марки ригелей по серии ИУ 23-3/70; балок по серии 1.462-3				Рабочие марки монтажных деталей по серии ТДМ 22-2/70												
III - IV	1000	рядовые	ИК 44-2-4	ИК 13-3-4	ИК 36-1																		
		связевые	а	ИК 44-2-2	ИК 13-3-2	—					УБВ-1	УБВ-2	УБВ-1		32	3	1	9	18	27	3	20	12
			б	ИК 44-2-2	ИК 13-3-2	ИК 36-1-2					УБВ-21							2					
	торцевые	ИК 44-2-2	ИК 13-3-4	ИК 36-1-2																			
	1500	рядовые	ИК 44-2-4	ИК 13-3-4	ИК 36-2																		
		связевые	а	ИК 44-2-2	ИК 13-3-2	—					УБВ-2	УБВ-2	УБВ-2	1БДР1В	32	3	1	9	18	27	3	20	12
			б	ИК 44-2-2	ИК 13-3-2	ИК 36-2-2					УБВ-2	УБВ-14						2					
	торцевые	ИК 44-2-2	ИК 13-3-4	ИК 36-2-2									2БДР1В										
	2000	рядовые	ИК 44-2-4	ИК 13-3-4	ИК 36-3																		
		связевые	а	ИК 44-2-2	ИК 13-3-2	—					УБВ-4	УБВ-3	УБВ-4	3БДР1В	32	5	1	9	18	27	5	20	12
			б	ИК 44-2-2	ИК 13-3-2	ИК 36-4-2												2					
	торцевые	ИК 44-2-2	ИК 13-3-4	ИК 36-3-2																			
2500	рядовые	ИК 44-2-4	ИК 17А-5-4	ИК 36-5																			
	связевые	а	ИК 44-2-2	ИК 17А-5-2	—					УБВ-4	УБВ-4	УБВ-4		32	5	1	10	18	27	6	20	13	
		б	ИК 44-2-2	ИК 17А-5-2	ИК 36-5-2					УБВ-4	УБВ-15						2						
торцевые	ИК 44-2-2	ИК 17А-5-4	ИК 36-5-2																				

Примечания:

1. Указания по применению маркировочных схем даны в пояснительной записке на страницах 44, 45
2. Марка балок покрытия принимается по фактическим нагрузкам

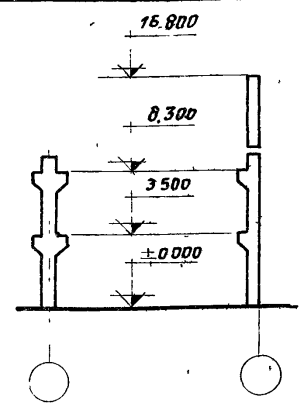
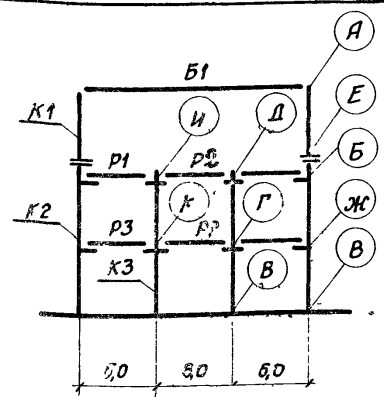
ТК 1972	Маркировочная схема поперечных рам 3-6-3 (48, 48, 72)	ИУ 20-3/70	
		Лист	22

Перечень листов альбома, рассматриваемых совместно с данным листом

Содержание листа	№ листа
Маркировочная схема вертикальных связей:	
а. Вариант разреженной постановки	61
б. Вариант постановки в каждом ряду	75



Схема рамы

Район СССР по скоростно-напору ветра	Нормативная временная длительная нагрузка на перекрытие кг/м²	Тип колонн по положению в каркасе	Условные марки колонн по схеме поперечной рамы					Условные марки ригелей и балок покрытия по схеме поперечной рамы					Условные марки монтажных деталей по схеме поперечной рамы																																	
			K1	K2	K3	K4	K5	P1	P2	P3	P4	Б1	А	Б	В	Г	Д	Е	Ж	И	К	Л	М	Н	Р																					
			Рабочие марки колонн по серии ИУ 22-2/70, ИУ 22-3/70					Рабочие марки ригелей по серии ИУ 23-3/70; балок по серии 1.462-3					Рабочие марки монтажных деталей по серии ТДМ 22-2/70																																	
I-II	1000	рядовые	ИК44-1-4	ИК35-1-4	ИК12-2	ИКТ7-1-4	ИК18-1	ИБ8-1 ИБ8-21	ИБ7-1	ИБ9-2	ИБ8-23	ИБДР18	32	3	5	1	9	18	9	27	28	20	12	12	28	25																				
		связевые	а	ИК44-1-2	ИК35-1-2	—	ИКТ7-1-2																				—	ИБ8-21	ИБ7-1	ИБ9-2	ИБ8-23	ИБДР18	32	3	5	1	9	18	9	27	28	20	12	12	28	25
			б	ИК44-1-2	ИК35-1-2	ИК12-4-2	ИКТ7-1-2																				ИК18-1-2																			
		торцевые	ИК44-1-2	ИК35-1-4	ИК12-2-2	ИКТ7-1-4	ИК18-1-2																				ИБ8-21	ИБ7-1	ИБ9-2	ИБ8-23	ИБДР18	32	3	5	1	9	18	9	27	28	20	12	12	28	25	
		рядовые	ИК44-1-4	ИК35-1-4	ИК12-2	ИКТ7-1-4	ИК18-1																																							ИБ8-21
		связевые	а	ИК44-1-2	ИК35-1-2	—	ИКТ7-1-2																				—	ИБ8-21	ИБ7-1	ИБ9-2	ИБ8-23	ИБДР18	32	3	5	1	9	18	9	27	28	20	12	12	28	
	б	ИК44-1-2	ИК35-1-2	ИК12-4-2	ИКТ7-1-2	ИК18-1-2	ИБ8-21	ИБ7-1	ИБ9-2	ИБ8-23	ИБДР18	32	3	5	1	9	18	9	27	28	20	12	12	28	25																					
	торцевые	ИК44-1-2	ИК35-1-4	ИК12-2-2	ИКТ7-1-4	ИК18-1-2																				ИБ8-21	ИБ7-1	ИБ9-2	ИБ8-23	ИБДР18	32	3	5	1	9	18	9	27	28	20	12	12	28	25		
	рядовые	ИК44-1-4	ИК35-1-4	ИК12-2	ИКТ7-1-4	ИК18-2	ИБ8-21	ИБ7-1	ИБ9-2	ИБ8-23	ИБДР18	32	3	5	1	9	18	9	27	28	20	12	12	28	25																					
	связевые	а	ИК44-1-2	ИК35-1-2	—	ИКТ7-3-2																				—	ИБ8-21	ИБ7-1	ИБ9-2	ИБ8-23	ИБДР18	32	3	5	1	9	18	9	27	28	20	12	12	28	25	
	б	ИК44-1-2	ИК35-1-2	ИК12-4-2	ИКТ7-3-2	ИК18-3-2	ИБ8-21	ИБ7-1	ИБ9-2	ИБ8-23	ИБДР18	32	3	5	1	9	18	9	27	28	20	12	12	28	25																					
	торцевые	ИК44-1-2	ИК35-1-4	ИК12-2-2	ИКТ7-1-4	ИК18-2-2																				ИБ8-21	ИБ7-1	ИБ9-2	ИБ8-23	ИБДР18	32	3	5	1	9	18	9	27	28	20	12	12	28	25		
рядовые	ИК44-1-4	ИК35-2-4	ИК12-2	ИКТ7-3-4	ИК18-4	ИБ8-21	ИБ7-1	ИБ9-2	ИБ8-23	ИБДР18	32	3	5	1	9	18	9	27	28	20	12	12	28	25																						
связевые	а	ИК44-1-2	ИК35-2-2	—	ИКТ7-3-2																				—	ИБ8-21	ИБ7-1	ИБ9-2	ИБ8-23	ИБДР18	32	3	5	1	9	18	9	27	28	20	12	12	28	25		
б	ИК44-1-2	ИК35-2-2	ИК12-4-2	ИКТ7-3-2	ИК18-4-2	ИБ8-21	ИБ7-1	ИБ9-2	ИБ8-23	ИБДР18	32	3	5	1	9	18	9	27	28	20	12	12	28	25																						
торцевые	ИК44-1-2	ИК35-2-4	ИК12-2-2	ИКТ7-3-4	ИК18-4-2																				ИБ8-21	ИБ7-1	ИБ9-2	ИБ8-23	ИБДР18	32	3	5	1	9	18	9	27	28	20	12	12	28	25			

Примечания:

- Указания по применению маркировочных схем даны в пояснительной записке на страницах 44,45
- Марка балок покрытия принимается по фактическим нагрузкам

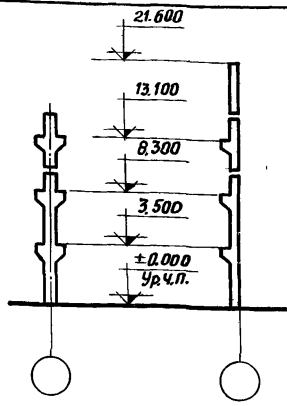
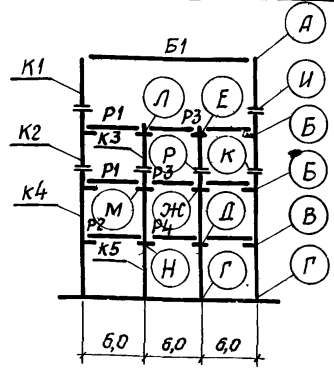
TK
1972

Маркировочная схема поперечных рам
3-6-4 (48, 48, 72)

ИУ 20-3/70
Лист 23

Перечень листов альбома, рассматриваемых совместно с данным листом

Содержание листа	№ листа
Маркировочная схема вертикальных связей:	
а. Вариант разреженной постановки	БГ
б. Вариант постановки в каждом ряду	Г5



Схема рамы

Район СССР по скоростному напору ветра	Нормативная временная длительная нагрузка на перекрытие кг/м²	Тип колонн по положению в каркасе	Условные марки колонн по схеме поперечной рамы					Условные марки ригелей и балок покрытия по схеме поперечной рамы					Условные марки монтажных деталей по схеме поперечной рамы																															
			К1	К2	К3	К4	К5	Р1	Р2	Р3	Р4	Б1	А	Б	В	Г	Д	Е	Ж	И	К	Л	М	Н	Р																			
			Рабочие марки колонн по серии ИУ 22-2/70, ИУ 22-3/70					Рабочие марки: ригелей по серии ИУ 23-3/70; балок по серии 1482-3					Рабочие марки монтажных деталей по серии ТДМ 22-2/70																															
III-IV	1000	рядовые	ИК44-2-4	ИК35-2-4	ИК12-2	ИКТ7-1-4	ИК18-1	ИБ8-1 ИБ8-21	ИБ7-1	ИБ9-2	ИБ8-23	ИБДР18	32	3	5	1	9	9	18	27	28	20	12	12	25																			
		связевые	а	ИК44-2-2	ИК35-2-2	—	ИКТ7-3-2																			—	ИБ8-2	ИБ7-2	ИБ9-4	ИБ8-6	ИБДР18	32	3	5	1	9	9	18	27	28	20	12	12	28
			б	ИК44-2-2	ИК35-2-2	ИК12-4-2	ИКТ7-3-2																			ИК18-1-2																		
		торцевые	ИК44-2-2	ИК35-2-4	ИК12-2-2	ИКТ7-1-4	ИК18-1-2																			ИБ8-2	ИБ7-2	ИБ9-4	ИБ8-6	ИБДР18	32	3	5	1	9	9	18	27	28	20	12	12	25	
		рядовые	а	ИК44-2-2	ИК35-2-2	—	ИКТ7-3-2																																					—
			б	ИК44-2-2	ИК35-2-2	ИК12-4-2	ИКТ7-3-2																			ИК18-1-2	ИБ8-2	ИБ7-2	ИБ9-4	ИБ8-6	ИБДР18	32	3	5	1	9	9	18	27	28	20	12	12	28
	торцевые	ИК44-2-2	ИК35-2-4	ИК12-2-2	ИКТ7-1-4	ИК18-1-2	ИБ8-2	ИБ7-2	ИБ9-4	ИБ8-6	ИБДР18	32	3	5	1	9	9	18	27	28	20	12	12	25																				
	2000	рядовые	ИК44-2-4	ИК35-2-4	ИК12-2	ИКТ7-1-4																			ИК18-2	ИБ8-4	ИБ7-4	ИБ9-3	ИБ8-8	ИБДР18	32	5	5	1	9	9	18	27	28	20	12	12	28	
		связевые	а	ИК44-2-2	ИК35-2-2	—	ИКТ7-3-2	—	ИБ8-4	ИБ7-4	ИБ9-3	ИБ8-8	ИБДР18	32	5	5	1	9	9	18	27	28	20	12	12																			28
			б	ИК44-2-2	ИК35-2-2	ИК12-4-2	ИКТ7-3-2	ИК18-3-2																																				
		торцевые	ИК44-2-2	ИК35-2-4	ИК12-2-2	ИКТ7-1-4	ИК18-2-2	ИБ8-4	ИБ7-4	ИБ9-3	ИБ8-8	ИБДР18	32	5	5	1	9	9	18	27	28	20	12	12	25																			
		рядовые	а	ИК44-2-4	ИК35-2-4	ИК12-2	ИКТ7-3-4																																					ИК18-4
б			ИК44-2-2	ИК35-2-2	—	ИКТ7-3-2	—	ИБ8-4	ИБ7-4	ИБ9-4	ИБ8-8	ИБДР18	32	5	5	1	9	9	18	27	28	20	12	12	28																			
торцевые	ИК44-2-2	ИК35-2-4	ИК12-2-2	ИКТ7-3-4	ИК18-4-2	ИБ8-4	ИБ7-4																			ИБ9-4	ИБ8-8	ИБДР18	32	5	5	1	9	9	18	27	28	20	12	12	25			

Примечания:

1. Указания по применению маркировочных схем даны в пояснительной записке на страницах 44,45
2. Марка балок покрытия принимается по фактическим нагрузкам

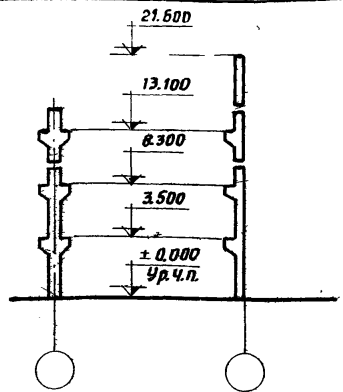
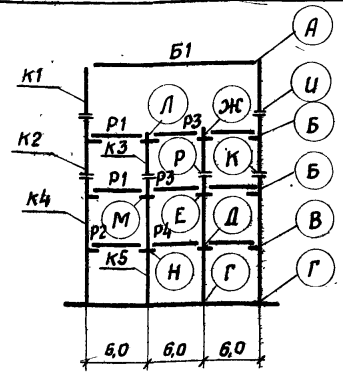
ТК
1972

Маркировочная схема поперечных рам
3-6-4 (48, 48, 72)

ИУ 20-3/70
Лист 24

Перечень листов альбома,
рассматриваемых совместно с данным листом

Содержание листа	№ листа
Маркировочные схемы вертикальных связей:	
а. Вариант разреженной постановки	61
б. Вариант постановки в каждом ряду	75

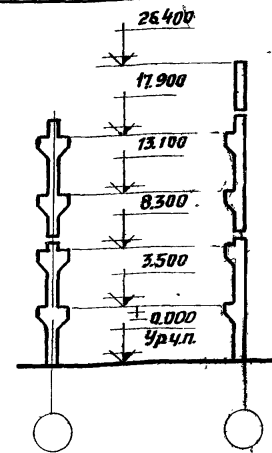
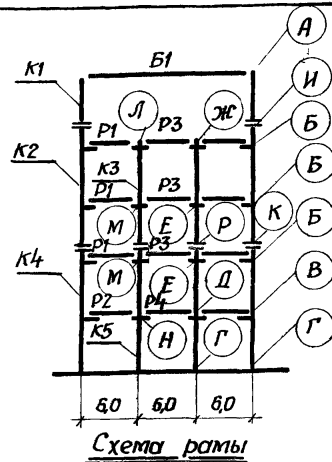

Район СССР по скоростно-му ветру	Нормативная временная длительная нагрузка по перекритию кг/м ²	Тип колонн по положению в каркасе	Условные марки колонн по схеме поперечной рамы					Условные марки ригелей и балок покрытия по схеме поперечной рамы					Условные марки монтажных деталей по схеме поперечной рамы																																	
			K1	K2	K3	K4	K5	P1	P2	P3	P4	Б	А	Б	В	Г	Д	Е	Ж	И	К	Л	М	Н	Р																					
			Рабочие марки колонн по серии ИИ 22-2/70, ИИ 22-3/70					Рабочие марки: ригелей по серии ИИ 23-3/70; балок по серии 1.482					Рабочие марки монтажных деталей по серии ТДМ 22-2/70																																	
I - II	1000	рядовые	ИК44-4	ИК19-3-4	ИК16-2	ИКТ7-1-4	ИКТ8-1	И68-1 И68-21	И67-1	И69-2	И68-23	И6ДР18	32	3	5	1	9	9	18	27	28	20	12	12	28	26																				
		связевые	а	ИК44-1-2	ИК19-3-2	—	ИКТ7-1-2																				—	И68-2	И67-2	И69-2 И69-14	И68-6 И68-8	26ДР18	32	3	5	1	9	9	18	27	28	20	12	12	28	26
			б	ИК44-1-2	ИК19-3-2	ИК16-4-2	ИКТ7-1-2																				ИКТ8-1-2																			
	торцевые	ИК44-1-2	ИК19-3-4	ИК16-2-2	ИКТ7-1-4	ИКТ8-1-2	И68-4	И67-4	И69-3 И69-4	И68-8	32	5	5	1	9	9	18	27	28	20	12	12	28	26																						
	рядовые	а	ИК44-1-2	ИК19-3-2	—	ИКТ7-3-2																			—	И68-4	И67-4	И69-3 И69-4	И68-8	32	5	5	1	9	9	18	27	28	20	12	12	28	26			
		б	ИК44-1-2	ИК19-3-2	ИК16-4-2	ИКТ7-3-2																			ИКТ8-3-2																			2		
	2000	рядовые	ИК44-4	ИК19-3-4	ИК16-3	ИКТ7-3-4	ИКТ8-3	И68-4	И67-4	И69-3 И69-4	И68-8	32	5	5	1	9	9	18	27	28	20	12	12	28	26																					
		связевые	а	ИК44-1-2	ИК19-3-2	—	ИКТ7-3-2																			—	И68-4	И67-4	И69-3 И69-4	И68-8	32	5	5	1	9	9	18	27	28	20	12	12	28	26		
			б	ИК44-1-2	ИК19-3-2	ИК16-4-2	ИКТ7-3-2																			ИКТ8-4-2																			2	
торцевые	ИК44-4	ИК19-3-4	ИК16-3-2	ИКТ7-3-4	ИКТ8-3-2	И68-4	И67-4	И69-3 И69-4	И68-8	32	5	5	1	9	9	18	27	28	20	12	12	28	26																							

Примечания:

- Указания по применению маркировочных схем даны в пояснительной записке на страницах 44, 45
- Марка балок покрытия принимается по фактическим нагрузкам

ТК 1972	Маркировочная схема поперечных рам 3-8-5 (48, 48, 72)	ИИ 20-3/70
		Лист 25

Перечень листов альбома,
рассматриваемых совместно с данным листом

Содержание листа	№ листа
Маркировочные схемы вертикальных связей:	
а. Вариант разреженной постановки	81
б. Вариант постановки в каждом ряду	75



Схема рамы



Район СССР по скорости и направлению ветра	Нормативная временная длительная нагрузка на перекрытие кг/м²	Тип колонн по положению в каркасе	Условные марки колонн по схеме поперечной рамы					Условные марки ригелей и балок покрытия по схеме поперечной рамы					Условные марки монтажных деталей по схеме поперечной рамы														
			K1	K2	K3	K4	K5	P1	P2	P3	P4	Б	А	Б	В	Г	Д	Е	Ж	И	К	Л	М	Н	Р		
			Рабочие марки колонн по серии ИИ 22-2/70, ИИ 22-3/70					Рабочие марки: ригелей по серии ИИ 23-3/70; балок по серии 1.462-3					Рабочие марки монтажных деталей по серии ТАМ 22-2/70														
III-IV	1000	рядовые	ИК44-3-4	ИК19-3-4	ИК16-2	ИКТ7-4-4	ИК18-1																				26
		связевые	а	ИК44-3-2	ИК19-3-2	—	ИКТ7-3-2	—	ИБ8-1	ИБ7-1	ИБ8-2	ИБ8-23	32	3	5	1	9	9	18	28	28	20	12	12		20	
			б	ИК44-3-2	ИК19-3-2	ИК16-4-2	ИКТ7-3-2	ИК18-1-2	ИБ8-21																		20
	торцевые	ИК44-3-2	ИК19-3-4	ИК16-2-2	ИКТ7-1-4	ИК18-1-2																				20	
	1500	рядовые	ИК44-3-4	ИК19-3-4	ИК16-2	ИКТ7-3-4	ИК18-3					ИБ8-18														28	
		связевые	а	ИК44-3-2	ИК19-3-2	—	ИКТ7-5-2	—	ИБ8-2	ИБ7-2	ИБ9-2	ИБ8-6	ИБ8-23	ИБ8-18	32	3	5	1	9	9	18	28	28	20	12	12	28
			б	ИК44-3-2	ИК19-3-2	ИК16-4-2	ИКТ7-5-2	ИК18-4-2			ИБ9-14	ИБ8-8															28
	торцевые	ИК44-3-2	ИК19-3-4	ИК16-2-2	ИКТ7-3-4	ИК18-3-2					ИБ8-18															28	
	2000	рядовые	ИК44-3-4	ИК19-3-4	ИК16-3	ИКТ7-3-4	ИК18-4																				28
связевые		а	ИК44-3-2	ИК19-3-2	—	ИКТ7-5-2	—	ИБ8-4	ИБ7-4	ИБ9-3	ИБ8-8			32	5	5	1	9	9	18	28	28	20	12	12	28	
		б	ИК44-3-2	ИК19-3-2	ИК16-4-2	ИКТ7-5-2	ИК18-4-2			ИБ9-4																28	
торцевые	ИК44-3-2	ИК19-3-4	ИК16-3-2	ИКТ7-3-4	ИК18-4-2																				28		

Примечания:

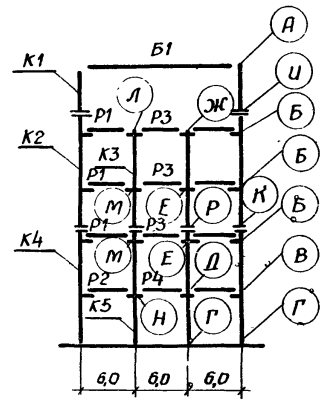
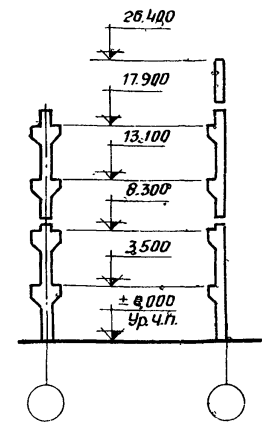
- Указания по применению маркировочных схем даны в пояснительной записке на страницах 44,45
- Марка балок покрытия принимается по фактическим нагрузкам

ТК 1972	Маркировочная схема поперечных рам 3-6-5 (48,48,72)	ИИ 20-3/70	
		Лист	26

Перечень листов альбома рассматриваемых совместно с данным листом

Содержание листа	№ листа
Маркировочные схемы вертикальных связей:	
а. Вариант разреженной постановки	62
б. Вариант постановки в каждом ряду.	75

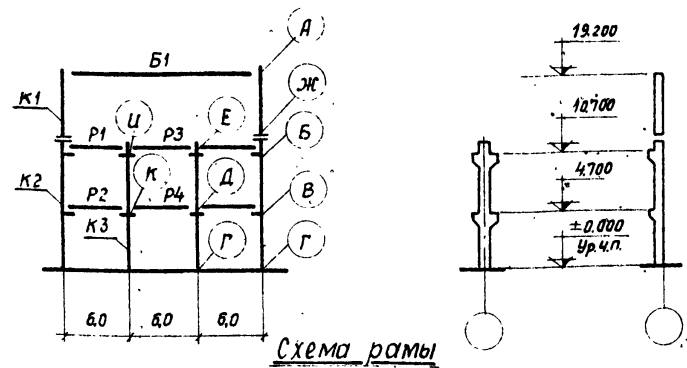

Район СССР по скоростному напору ветра	Нормативная временная длительная нагрузка на покрытие кг/м²	Тип колонн по положению в каркасе	Условные марки колонн по схеме поперечной рамы				Условные марки ригелей и балок покрытия по схеме поперечной рамы					Условные марки монтажных деталей по схеме поперечной рамы															
			K1	K2	K3		P1	P2	P3	P4	B1	A	Б	В	Г	Д	Е	Ж	И	К							
			Рабочие марки колонн по серии ИИ 22-3/70				Рабочие марки: ригелей по серии ИИ 23-3/70; балок по серии 1462-3					Рабочие марки монтажных деталей по серии ТДМ 22-2/70															
I-II	1000	рядовые	ИК44-1-4	ИК27-2-4	ИК38-1																						
		связевые	а	ИК44-1-2	ИК27-2-2	—						ИБ8-1	ИБ8-1	ИБ9-2	ИБ9-2		32	3	3	1	9	18	27	20	12		
			б	ИК44-1-2	ИК27-2-2	ИК38-1-2						ИБ8-21									2						
		торцевые	ИК44-1-2	ИК27-2-4	ИК38-1-2																						
		1500	рядовые	ИК44-1-4	ИК27-2-4	ИК38-1																					
			связевые	а	ИК44-1-2	ИК27-2-2	—						ИБ8-2	ИБ8-2	ИБ9-2	ИБ9-2	1БДР18	32	3	3	1	9	18	27	20	12	
	б			ИК44-1-2	ИК27-2-2	ИК38-1-2								ИБ9-14	ИБ9-14												
	торцевые	ИК44-1-2	ИК27-2-4	ИК38-1-2																							
	2000	рядовые	ИК44-1-4	ИК27-2-4	ИК38-2																						
		связевые	а	ИК44-1-2	ИК27-2-2	—						ИБ8-4	ИБ8-4	ИБ9-3	ИБ9-3	3БДР18	32	5	5	1	9	18	27	20	12		
			б	ИК44-1-2	ИК27-2-2	ИК38-2-2																					
	торцевые	ИК44-1-2	ИК27-2-4	ИК38-2-2																							
2500	рядовые	ИК44-1-4	ИК29-2-4	ИК40-1																							
	связевые	а	ИК44-1-2	ИК29-2-2	—						ИБ8-4	ИБ7-4	ИБ9-4	ИБ8-8		32	5	5	1	9	18	27	20	12			
		б	ИК44-1-2	ИК29-2-2	ИК40-1-2						ИБ8-22	ИБ7-10	ИБ9-15														
торцевые	ИК44-1-2	ИК29-2-4	ИК40-1-2																								

Примечания:
 1. Указания по применению маркировочных схем даны в пояснительной записке на страницах 44, 45
 2. Марка балок покрытия принимается по фактическим нагрузкам.

ТК
1972

Маркировочная схема поперечных рам
3-6-3 (60; 60; 72)

ИИ 20-3/70
Лист 27



Схема рамы



Перечень листов альбома
рассматриваемых совместно с данным листом

Содержание листа	№ листа
Маркировочные схемы вертикальных связей;	62
а, вариант разреженной постановки	
б вариант постановки в каждом ряду.	75

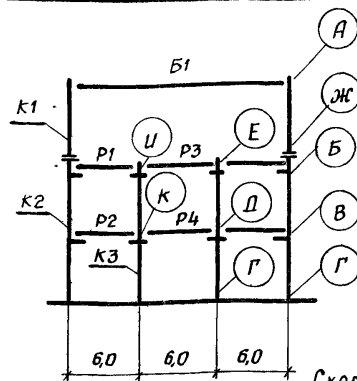
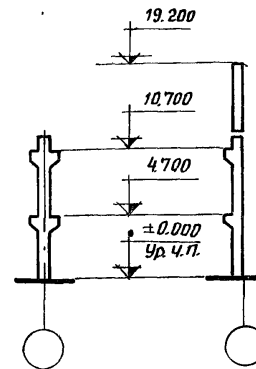
Работы СССР по скоростному напару ветра	Нормативная временная длительная нагрузка на перекрытие кг/м²	Тип колонн по положению в каркасе	Условные марки колонн по схеме поперечной рамы					Условные марки ригелей и балок покрытия по схеме поперечной рамы					Условные марки монтажных деталей по схеме поперечной рамы														
			K1	* K2	K3			P1	P2	P3	P4	B1	A	Б	В	Г	Д	Е	Ж	Ц	К						
			Рабочие марки колонн по серии ИИ 22-3/70					Рабочие марки ригелей по серии ИИ 23-3/70; балок по серии 1.462-3					Рабочие марки монтажных деталей по серии ТДМ 22-2/70														
III-IV	1000	Рядовые	ИК44-2-4	ИК27-3-4	ИК38-1																						
		Связевые	а	ИК44-2-2	ИК27-3-2	—							УБ8-1	УБ8-1	УБ9-2	УБ9-2											
			б	ИК44-2-2	ИК27-3-2	ИК38-1-2								УБ8-21	УБ8-1	УБ9-2	УБ9-2	32	3	3	1	9	18	27	20	12	
	Торцевые	ИК44-2-2	ИК27-3-4	ИК38-1-2																							
	1500	Рядовые	ИК44-2-4	ИК27-3-4	ИК38-1																						
		Связевые	а	ИК44-2-2	ИК27-3-2	—							УБ8-2	УБ8-2	УБ9-2	УБ9-2											
			б	ИК44-2-2	ИК27-3-2	ИК38-1-2								УБ8-2	УБ8-2	УБ9-2	УБ9-14	УБ9-14	15ДР18	32	3	3	1	9	18	27	20
	Торцевые	ИК44-2-2	ИК27-3-4	ИК38-1-2																							
	2000	Рядовые	ИК44-2-4	ИК27-3-4	ИК38-2																						
		Связевые	а	ИК44-2-2	ИК27-3-2	—							УБ8-4	УБ8-4	УБ9-3	УБ9-3											
			б	ИК44-2-2	ИК27-3-2	ИК38-2-2								УБ8-4	УБ8-4	УБ9-3	УБ9-3	35ДР18	32	3	3	1	9	18	27	20	12
	Торцевые	ИК44-2-2	ИК27-3-4	ИК38-2-2																							
2500	Рядовые	ИК44-2-4	ИК29-3-4	ИК40-1																							
	Связевые	а	ИК44-2-2	ИК29-3-2	—							УБ8-4	УБ7-4	УБ9-4	УБ8-8												
		б	ИК44-2-2	ИК29-3-2	ИК40-1-2								УБ8-22	УБ7-10	УБ9-15	УБ8-8	32	5	5	1	9	18	27	20	12		
Торцевые	ИК44-2-2	ИК29-3-4	ИК40-1-2																								

Примечания:

- Указания по применению маркировочных схем даны в пояснительной записке на страницах 44, 45.
- Марка балок покрытия принимается по фактическим нагрузкам.

ТК

1972

Маркировочная схема поперечных рам
3-б-3 (60; 60; 72)

ИИ 20-3/70

Лист 28

Перечень листов альбома
рассматриваемых совместно с данным листом.

Содержание листа	№ листа
Маркировочные схемы вертикальных связей: а. Вариант разреженной постановки	62
б. Вариант постановки в каждом ряду.	75



Схема рамы

Район СССР по скоростно-му напору ветра	Нормативная временная длительная нагрузка на перекрытие кг/м²	Тип колонн по положению в каркасе	Условные марки колонн по схеме поперечной рамы					Условные марки ригелей и балок покрытия по схеме поперечной рамы					Условные марки монтажных деталей по схеме поперечной рамы												
			К1	К2	К3	К4	К5	Р1	Р2	Р3	Р4	Б1	А	Б	В	Г	Д	Е	Ж	И	К	Л	М	Н	
			Рабочие марки колонн по серии ИК 22-3/70					Рабочие марки ригелей по серии ИК 23-3/70, балок по серии 1.482-3					Рабочие марки монтажных деталей по серии СТДМ 22-2/70												
I-II	1000	Рядовые	ИК44-1-4	ИК31-2-4	ИК26-2	ИК27-2-4	ИК28-1																		
		Связевые	а	ИК44-1-2	ИК31-2-2	—	ИК27-3-2	—	УБ8-1	УБ8-1	УБ9-2	УБ9-2	32	3	3	1	9	9	18	27	27	20	12	12	
			б	ИК44-1-2	ИК31-2-2	ИК26-2-2	ИК27-3-2	ИК28-1-2	УБ8-21							2									
	Торцевые	ИК44-1-2	ИК31-2-4	ИК26-2-2	ИК27-2-4	ИК28-1-2																			
	1500	Рядовые	ИК44-1-4	ИК31-2-4	ИК26-2	ИК29-1-4	ИК30-1					15ДР18													
		Связевые	а	ИК44-1-2	ИК31-2-2	—	ИК29-2-2	—	УБ9-2	УБ7-2	УБ9-2	УБ8-6	25ДР18	32	3	5	1	9	9	18	27	27	20	12	12
			б	ИК44-1-2	ИК31-2-2	ИК26-2-2	ИК29-2-2	ИК30-2-2			УБ9-14	УБ8-6				2									
	Торцевые	ИК44-1-2	ИК31-2-4	ИК26-2-2	ИК29-1-4	ИК30-1-2					35ДР18														
	2000	Рядовые	ИК44-1-4	ИК31-2-4	ИК26-3	ИК29-1-4	ИК30-2																		
		Связевые	а	ИК44-1-2	ИК31-2-2	—	ИК29-2-2	—	УБ8-4	УБ7-4	УБ9-3	УБ8-8		32	5	5	1	9	9	18	27	28	20	12	12
			б	ИК44-1-2	ИК31-2-2	ИК26-3-2	ИК29-2-2	ИК30-3-2									2								
	Торцевые	ИК44-1-2	ИК31-2-4	ИК26-3-2	ИК29-1-4	ИК30-2-2																			
2500	Рядовые	ИК44-1-4	ИК31-2-4	ИК26-3	ИК29-2-4	ИК30-3																			
	Связевые	а	ИК44-1-2	ИК31-2-2	—	ИК29-3-2	—	УБ8-4	УБ7-4	УБ9-4	УБ8-8		32	5	5	1	9	9	18	27	28	20	12	12	
		б	ИК44-1-2	ИК31-2-2	ИК26-3-2	ИК29-3-2	ИК30-3-2	УБ8-22	УБ7-10	УБ9-15	УБ8-8				2										
Торцевые	ИК44-1-2	ИК31-2-4	ИК26-3-2	ИК29-2-4	ИК30-3-2																				

Примечания:

1. Указания по применению маркировочных схем даны в пояснительной записке на страницах 44, 45
2. Марка балок покрытия принимается по фактическим нагрузкам.

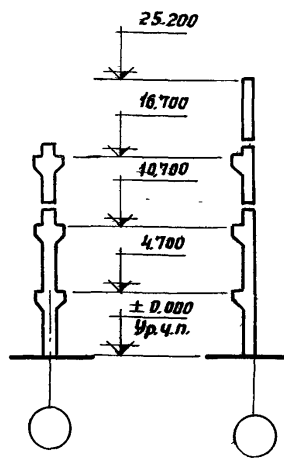
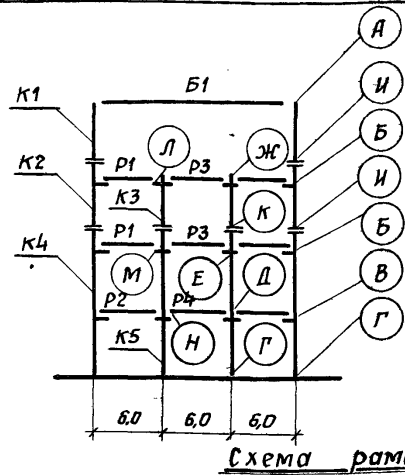
ТК
1972

Маркировочная схема поперечных рам 3-б-4 (60; 60; 72)

ИИ 20-3/70
Лист 29

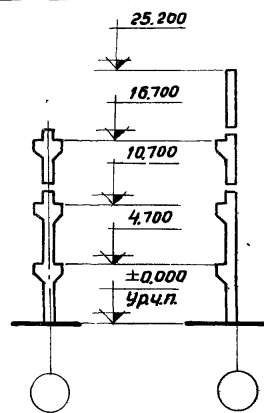
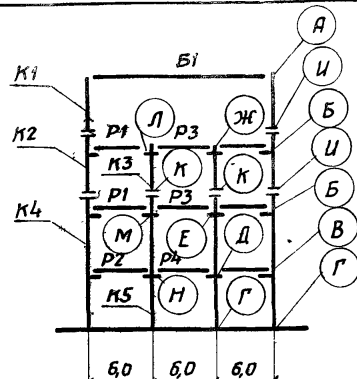

Перечень листов альбома рассматриваемых совместно с данным листом

Содержание листа	№ листа
Маркировочные схемы вертикальных связей:	
а. Вариант разреженной постановки	62
б. Вариант постановки в каждом ряду.	75

Схема рамы

Район СССР по скоростному напору ветра	Нормативная временная длительная нагрузка на перекрытие кг/м ²	Тип колонн по положению в каркасе	Условные марки колонн по схеме поперечной рамы					Условные марки ригелей и балок покрытия по схеме поперечной рамы					Условные марки монтажных деталей по схеме поперечной рамы												
			К1	К2	К3	К4	К5	Р1	Р2	Р3	Р4	Б1	А	Б	В	Г	Д	Е	Ж	И	К	Л	М	Н	
			Рабочие марки колонн по серии УИ 22-3/70					Рабочие марки: ригелей по серии УИ 23-3/70; балок по серии 1.4Б2-3					Рабочие марки монтажных деталей по серии ТДМ 22-2/70												
III-IV	1000	Рядовые	УК44-3-4	УК31-3-4	УК26-2	УК27-2-4	УК28-1																		
		Связевые	а	УК44-3-2	УК31-3-2	—	УК27-3-2	—	УБ8-1	УБ8-1	УБ9-2	УБ9-2	32	3	3	1	9	9	18	28	28	20	12	12	
			б	УК44-3-2	УК31-3-2	УК26-2-2	УК27-3-2	УК28-1-2	УБ8-21	УБ8-1	УБ9-2	УБ9-2				2									
	Торцевые	УК44-2-2	УК31-3-4	УК26-2-2	УК27-2-4	УК28-1-2																			
	1500	Рядовые	УК44-3-4	УК31-3-4	УК26-2	УК29-1-4	УК30-1																		
		Связевые	а	УК44-3-2	УК31-3-2	—	УК29-2-2	—	УБ8-2	УБ7-2	УБ9-2	УБ9-6	32	3	5	1	9	9	18	28	28	20	12	12	
			б	УК44-3-2	УК31-3-2	УК26-2-2	УК29-2-2	УК30-2-2	УБ8-2	УБ7-2	УБ9-2	УБ9-6				2									
	Торцевые	УК44-2-2	УК31-3-4	УК26-2-2	УК29-1-4	УК30-1-2																			
	2000	Рядовые	УК44-3-4	УК31-3-4	УК26-3	УК29-1-4	УК30-2																		
		Связевые	а	УК44-3-2	УК31-3-2	—	УК29-2-2	—	УБ8-4	УБ7-4	УБ9-3	УБ8-8	32	5	5	1	9	9	18	28	28	20	12	12	
			б	УК44-3-2	УК31-3-2	УК26-3-2	УК29-2-2	УК30-3-2	УБ8-4	УБ7-4	УБ9-3	УБ8-8				2									
	Торцевые	УК44-2-2	УК31-3-4	УК26-3-2	УК29-1-4	УК30-2-2																			
2500	Рядовые	УК44-3-4	УК31-3-4	УК26-3	УК29-2-4	УК30-3																			
	Связевые	а	УК44-3-2	УК31-3-2	—	УК29-3-2	—	УБ8-4	УБ7-4	УБ9-4	УБ8-8	32	5	5	1	9	9	18	28	28	20	12	12		
		б	УК44-3-2	УК31-3-2	УК26-3-2	УК29-3-2	УК30-3-2	УБ8-22	УБ7-10	УБ9-15	УБ8-8				2										
Торцевые	УК44-2-2	УК31-3-4	УК26-3-2	УК29-2-4	УК30-3-2																				

Примечания:

- Указания по применению маркировочных схем даны в пояснительной записке на страницах 44, 45
- Марка балок покрытия пр. чинится по фактическим нагрузкам.

ТК
1972

Маркировочная схема поперечных рам 3-Б-4 (60; 60; 72).

УИ 20-3/70
Лист 30



Схема рамы



Перечень листов альбома
рассматриваемых совместно с данным листом

Содержание листа	№ листа
Маркировочные схемы вертикальных связей:	
а. Вариант разреженной постановки.	62
б. Вариант постановки в каждом ряду.	75

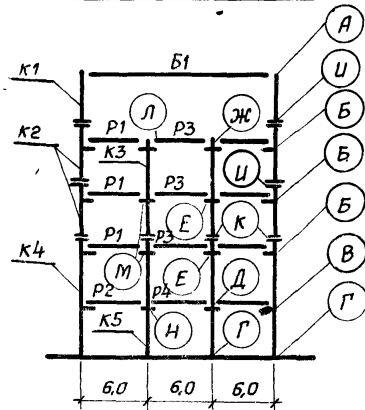
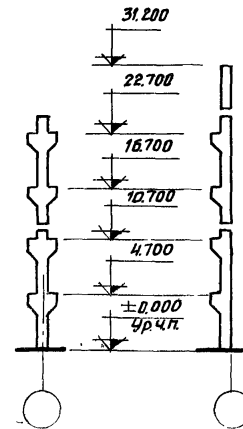
Работы по скручиванию бетона	Нормативная временная длительная нагрузка на перекрытие кг/м ²	Тип колонн по положению в каркасе	Условные марки колонн по схеме поперечной рамы					Условные марки ригелей и балок покрытия по схеме поперечной рамы					Условные марки монтажных деталей по схеме поперечной рамы														
			К1	К2	К3	К4	К5	Р1	Р2	Р3	Р4	Б1	А	Б	В	Г	Д	Е	Ж	И	К	Л	М	Н			
			Рабочие марки колонн по серии ИИ 22-3/70					Рабочие марки ригелей по серии ИИ 23-3/70; балок по серии 1.462-3					Рабочие марки монтажных деталей по серии ТДМ 22-2/70														
I-II	1000	Рядовые	ИК44-1-4	ИК31-2-4	ИК70-2	ИК29-1-4	ИК30-1																				
		Связевые	а	ИК44-1-2	ИК31-2-2	—	ИК29-2-2	—	И68-1	И67-1	И69-2	И68-23															
			б	ИК44-1-2	ИК31-2-2	ИК70-2-2	ИК29-2-2	ИК30-2-2	И68-21																		
		Торцевые	ИК44-1-2	ИК31-2-4	ИК70-2-2	ИК29-1-4	ИК30-1-2																				
		Рядовые	ИК44-1-4	ИК31-2-4	ИК70-2	ИК29-2-4	ИК30-2																				
			Связевые	а	ИК44-1-2	ИК31-2-2	—	ИК29-3-2	—	И68-2	И67-2	И69-2	И68-6	И68-8	26ДР18												
	б			ИК44-1-2	ИК31-2-2	ИК70-2-2	ИК29-3-2	ИК30-3-2							26ДР18												
	Торцевые	ИК44-1-2	ИК31-2-4	ИК70-2-2	ИК29-2-4	ИК30-2-2								36ДР18													
	2000	Рядовые	ИК44-1-4	ИК31-2-4	ИК70-3	ИК29-3-4	ИК30-3																				
		Связевые	а	ИК44-1-2	ИК31-2-2	—	ИК29-4-2	—	И68-4	И67-4	И69-3	И68-8															
			б	ИК44-1-2	ИК31-2-2	ИК70-3-2	ИК29-4-2	ИК30-3-2																			
	Торцевые	ИК44-1-2	ИК31-2-4	ИК70-3-2	ИК29-3-4	ИК30-3-2																					

Примечания:

- Указания по применению маркировочных схем даны в пояснительной записке на страницах 44,45
- Маркировочная схема рамы с поэтажной разрезкой средних колонн верхних этажей дана на листе 50.
- Марка балок покрытия принимается по фактическим нагрузкам.

ТК
1972

Маркировочная схема поперечных
рам 3-6-5 (60;60;72).

ИИ 20-3/70

Лист 31

Перечень листов альбома
рассматриваемых совместно с другим листом

Содержание листа	№ листа
Маркировочные схемы вертикальных связей:	62
а. Вариант разреженной постановки.	
б. Вариант постановки в каждом ряду.	75



Схема рамы



Район СССР по скоростному напору ветра	Нормативная временная длительная нагрузка на перекрытие кг/м ²	Тип колонн по положению в каркасе	Условные марки колонн по схеме поперечной рамы					Условные марки ригелей и балок покрытия по схеме поперечной рамы					Условные марки монтажных деталей по схеме поперечной рамы																						
			К1	К2	К3	К4	К5	Р1	Р2	Р3	Р4	Б1	А	Б	В	Г	Д	Е	Ж	И	К	Л	М	Н											
			Рабочие марки колонн по серии ИУ 22-3/70					Рабочие марки ригелей по серии ИУ 23-3/70; балок по серии 1.4Б2-3					Рабочие марки монтажных деталей по серии ТДМ 22-2/70																						
III-IV	1000	Рядовые	ИК44-3-4	ИК31-3-4	ИК70-2	ИК29-1-4	ИК30-1	ИБ8-1 ИБ8-21	ИБ7-1	ИБ9-2	ИБ8-23	ИБДР18	32	3	5	1	9	9	18	28	28	20	12	12											
		Связевые	а	ИК44-3-2	ИК31-3-2	—	ИК29-2-2						—	ИБ8-2	ИБ7-2	ИБ9-2 ИБ9-14	ИБ8-6 ИБ8-8	2БДР18	32	3	5	1	9	9	18	28	28	20	12	12					
			б	ИК44-3-2	ИК31-3-2	ИК70-2-2	ИК29-2-2						ИК30-2-2						3БДР18	32	3	5	1	9	9	18	28	28	20	12	12				
	Торцевые	ИК44-2-2	ИК31-3-4	ИК70-2-2	ИК29-1-4	ИК30-1-2	ИБ8-4	ИБ7-4	ИБ9-3 ИБ9-4	ИБ8-8	ИБДР18	32	3	5	1	9	9	18		28	28	20	12	12											
	1500	Рядовые	ИК44-3-4	ИК31-3-4	ИК70-2	ИК29-2-4						ИК30-2	ИБ8-4	ИБ7-4	ИБ9-3 ИБ9-4	ИБ8-8	ИБДР18	32	3	5	1	9	9	18	28	28	20	12	12						
		Связевые	а	ИК44-3-2	ИК31-3-2	—						ИК29-3-2						—	ИБ8-4	ИБ7-4	ИБ9-3 ИБ9-4	ИБ8-8	ИБДР18	32	3	5	1	9	9	18	28	28	20	12	12
			б	ИК44-3-2	ИК31-3-2	ИК70-2-2						ИК29-3-2						ИК30-3-2						ИБ8-4	ИБ7-4	ИБ9-3 ИБ9-4	ИБ8-8	ИБДР18	32	3	5	1	9	9	18
	Торцевые	ИК44-2-2	ИК31-3-4	ИК70-2-2	ИК29-2-4	ИК30-2-2						ИБ8-4	ИБ7-4	ИБ9-3 ИБ9-4	ИБ8-8	ИБДР18	32	3	5	1	9	9	18						28	28	20	12	12		
	2000	Рядовые	ИК44-3-4	ИК31-3-4	ИК70-3	ИК29-3-4											ИК30-3	ИБ8-4	ИБ7-4	ИБ9-3 ИБ9-4	ИБ8-8	ИБДР18	32	3	5	1	9	9	18	28	28	20	12	12	
Связевые		а	ИК44-3-2	ИК31-3-2	—	ИК29-4-2	—	ИБ8-4	ИБ7-4	ИБ9-3 ИБ9-4	ИБ8-8						ИБДР18						32	3	5	1	9	9	18	28	28	20	12	12	
		б	ИК44-3-2	ИК31-3-2	ИК70-3-2	ИК29-4-2	ИК30-3-2					ИБ8-4	ИБ7-4	ИБ9-3 ИБ9-4	ИБ8-8	ИБДР18							32	3	5	1	9	9	18	28	28	20	12	12	
Торцевые	ИК44-2-2	ИК31-3-4	ИК70-3-2	ИК29-3-4	ИК30-3-2	ИБ8-4	ИБ7-4	ИБ9-3 ИБ9-4	ИБ8-8	ИБДР18	32						3	5	1	9	9	18	28	28	20	12	12								

Примечания:

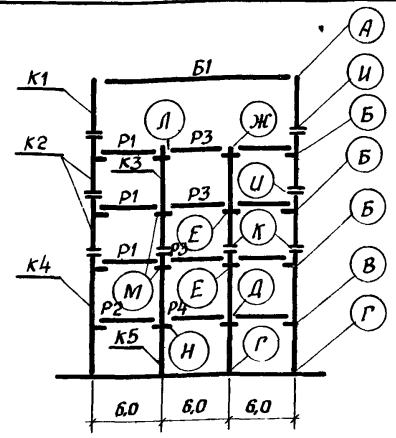
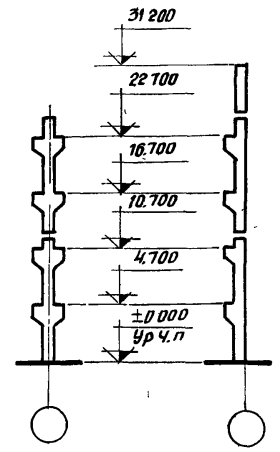
- Указания по применению маркировочных схем даны в пояснительной записке на страницах 44,45
- Маркировочная схема рамы с позитивной разрезкой средних колонн верхних этажей дана на листе 51.
- Марка балок покрытия принимается по фактическим нагрузкам

ТК
1972

Маркировочная схема поперечных рам 3-б-5 (60; 60; 72)

ИУ 20-3/70
Лист 32

Перечень листов альбома,
рассматриваемых совместно с данным листом

Содержание листа	№ листа
Маркировочные схемы вертикальных связей:	
а. Вариант разреженной постановки	63
б. Вариант постановки в каждом ряду	76



Схема рамы



Ряд по высоте и этапу	Нормативная временная длительная нагрузка на перекрытие кг/м ²	Тип колонн по положению в каркасе	Условные марки колонн по схеме поперечной рамы				Условные марки ригелей и балок по крытию схеме* поперечной рамы				Условные марки монтажных деталей по схеме поперечной рамы										
			К1	К2	К3		Р1	Р2	Р3	Б1	А	Б	В	Г	Д	Е	Ж	И	К		
			Рабочие марки колонн по серии ИС 22-2/70, ИС 22-3/70				Рабочие марки: ригелей по серии ИС 23-3/70; балок по серии 1.462-3				Рабочие марки монтажных деталей по серии Т.Д.М 22-2/70										
II	1000	Рядовые	ИК46-1-4	ИК37А-1-4	ИК36-1																
		Связевые	а	ИК46-1-2	ИК37А-1-2	—					ИБ7-1	ИБ9-2	ИБ7-1								
			б	ИК46-1-2	ИК37А-1-2	ИК36-1-2					ИБ7-9	ИБ9-2	ИБ7-9								
	Торцевые	ИК46-1-2	ИК37А-1-4	ИК36-1-2																	
	1500	Рядовые	ИК46-1-4	ИК37А-1-4	ИК36-2																
		Связевые	а	ИК46-1-2	ИК37А-1-2	—					ИБ7-2	ИБ9-2	ИБ7-2								
б			ИК46-1-2	ИК37А-1-2	ИК36-2-2					ИБ7-4	ИБ9-14	ИБ7-4									
Торцевые	ИК46-1-2	ИК37А-1-4	ИК36-2-2																		
2000	Рядовые	ИК46-1-4	ИК37А-1-4	ИК36-3																	
	Связевые	а	ИК46-1-2	ИК37А-1-2	—					ИБ7-4	ИБ9-3	ИБ7-4									
		б	ИК46-1-2	ИК37А-1-2	ИК36-4-2					ИБ7-4	ИБ9-4	ИБ7-4									
Торцевые	ИК46-1-2	ИК37А-1-4	ИК36-3-2																		
2500	Рядовые	ИК46-1-4	ИК37А-3-4	ИК36-5																	
	Связевые	а	ИК46-1-2	ИК37А-3-2	—					ИБ7-4	ИБ9-4	ИБ7-4									
		б	ИК46-1-2	ИК37А-3-2	ИК36-5-2					ИБ7-10	ИБ9-15	ИБ7-10									
Торцевые	ИК46-1-2	ИК37А-3-4	ИК36-5-2																		

Примечания:

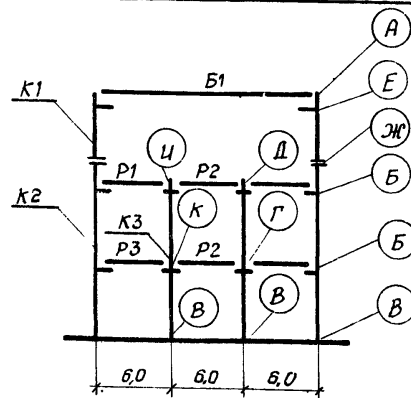
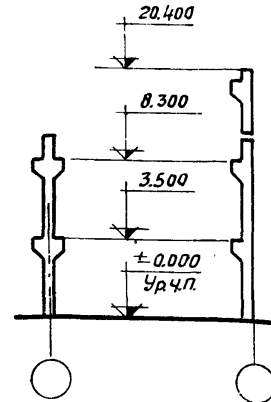
- Указания по применению маркировочных схем даны в пояснительной записке на страницах 44, 45
- Марка балок покрытия принимается по фактическим нагрузкам

ТК
1972

Маркировочная схема поперечных
рам 3-6-3 (48, 48, 108)

ИИ 20-3/70
Лист 33



Схема рамы



Перечень листов альбома, рассматриваемых совместно с данным листом

Содержание листа	№ листа
Маркировочные схемы вертикальных связей:	
а. Вариант разреженной постановки	63
б. Вариант постановки в каждом ряду	76

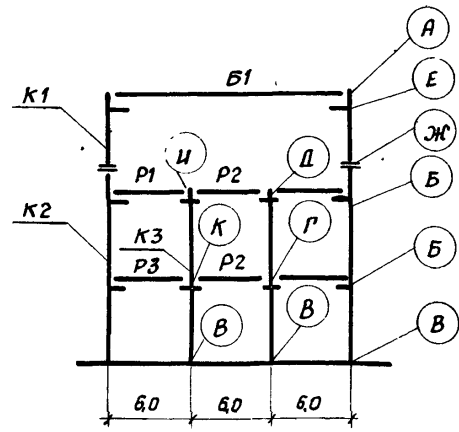
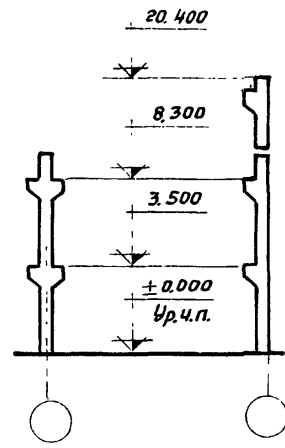
Район СССР по скоростному напору ветра	Нормативная временная длительная нагрузка на перекрытие кг/м²	Тип колонны по положению в каркасе	Условные марки колонн по схеме поперечной рамы				Условные марки ригелей и балок покрытия по схеме поперечной рамы				Условные марки монтажных деталей по схеме поперечной рамы										
			K1	K2	K3		P1	P2	P3	Б1	А	Б	В	Г	Д	Е	Ж	И	К		
			Рабочие марки колонн по серии ИЦ 22-2/70, ИИ 22-3/70				Рабочие марки: ригелей по серии ИЦ 23-3/70; балок по серии 1.462-3				Рабочие марки монтажных деталей по серии ТДМ 22-2/70										
III-IV	1000	рядовые	ИК46-1-4	ИК37А-3-4	ИК36-1																
		связевые	а	ИК46-1-2	ИК37А-3-2	—					ИБ7-1	ИБ9-2	ИБ7-1								
			б	ИК46-1-2	ИК37А-3-2	ИК36-1-2					ИБ7-9		ИБ7-9								
	торцевые	ИК46-1-2	ИК37А-3-4	ИК36-1-2																	
	1500	рядовые	ИК46-1-4	ИК37А-3-4	ИК36-2																
		связевые	а	ИК46-1-2	ИК37А-3-2	—					ИБ7-2	ИБ9-2	ИБ7-2								
			б	ИК46-1-2	ИК37А-3-2	ИК36-2-2					ИБ7-4	ИБ9-14	ИБ7-4								
	торцевые	ИК46-1-2	ИК37А-3-4	ИК36-2-2																	
	2000	рядовые	ИК46-1-4	ИК37А-3-4	ИК36-3																
		связевые	а	ИК46-1-2	ИК37А-3-2	—					ИБ7-4	ИБ9-3	ИБ7-4								
			б	ИК46-1-2	ИК37А-3-2	ИК36-4-2						ИБ9-4									
	торцевые	ИК46-1-2	ИК37А-3-4	ИК36-3-2																	
2500	рядовые	ИК46-1-4	ИК37А-3-4	ИК36-5																	
	связевые	а	ИК46-1-2	ИК37А-3-2	—					ИБ7-4	ИБ9-4	ИБ7-4									
		б	ИК46-1-2	ИК37А-3-2	ИК36-5-2					ИБ7-10	ИБ9-15	ИБ7-10									
торцевые	ИК46-1-2	ИК37А-3-4	ИК36-5-2																		

Примечания:

- Указания по применению маркировочных схем даны в пояснительной записке на страницах 44, 45
- Марка балок покрытия принимается по фактическим нагрузкам

ТК
1972

Маркировочная схема поперечных рам 3-6-3 (48, 48, 108)

ИИ 20-3/70
Лист 34

Перечень листов альбома, рассматриваемых совместно с данным листом

Содержание листа	№ листа
Маркировочные схемы вертикальных связей	63
а. Вариант разрезанной постановки	76
б. Вариант постановки в каждом ряду	

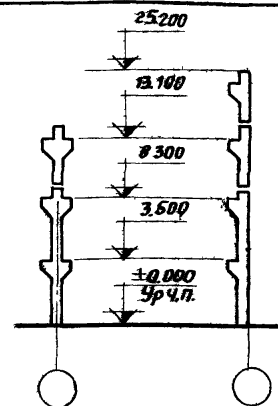
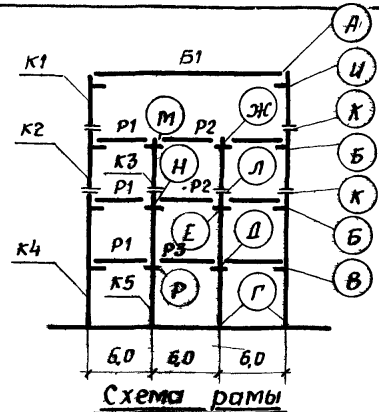

Ряды ССР по скорости тупору ветра	Нормативная временная длительная нагрузка на перекрытие кг/м²	Тип колонн по положению в каркасе	Условные марки колонн по схеме поперечной рамы					Условные марки ригелей и балок покрытия по схеме поперечной рамы					Условные марки монтажных деталей по схеме поперечной рамы																														
			K1	K2	K3	K4	K5	P1	P2	P3	B1	A	B	B	Г	Д	Е	Ж	И	К	Л	М	Н	Р																			
			Рабочие марки колонн по серии ИИ 22-2/70, ИИ 22-3/70					Рабочие марки ригелей по серии ИИ 23-3/70; балок по серии 1462-5					Рабочие марки монтажных деталей по серии ТДМ 22-2/70																														
I-II	1000	рядовые	ИК46-1-4	ИК39-1-4	ИК12-3	ИК37-1-4	ИК18-1	ИБ7-1 ИБ7-9	ИБ9-2	ИБ8-23	ИБДР48	32	6	5	1	9	10	19	30	29	28	21	13	12	27																		
		связевые	а	ИК46-1-2	ИК39-1-2	—	ИК37-2-2																		—	ИБ7-2 ИБ7-4	ИБ9-2 ИБ9-14	ИБ8-6 ИБ8-8	ИБДР48	32	6	5	1	9	10	19	30	29	28	21	13	12	27
			б	ИК46-1-2	ИК39-1-2	ИК12-4-2	ИК37-2-2																		ИК18-1-2																		ИБ7-4
		торцевые	ИК46-1-2	ИК39-1-4	ИК12-3-2	ИК37-1-4	ИК18-1-2																		ИБ7-4	ИБ9-3 ИБ9-4	ИБ8-8 ИБ8-24	ИБДР48	32	6	5	1	9	10	19	30	29	28	21	13	12	27	
		рядовые	а	ИК46-1-4	ИК39-1-4	ИК12-3	ИК37-2-4																																			ИК18-2	ИБ7-4
			б	ИК46-1-2	ИК39-1-2	ИК12-4-2	ИК37-3-2																		ИК18-3-2	ИБ7-4	ИБ9-3 ИБ9-4	ИБ8-8 ИБ8-24	ИБДР48	32	6	5	1	9	10	19	30	29	28	21	13	12	
	торцевые	ИК46-1-2	ИК39-1-4	ИК12-3-2	ИК37-2-4	ИК18-2-2	ИБ7-4	ИБ9-3 ИБ9-4	ИБ8-8 ИБ8-24	ИБДР48	32	6	5	1	9	10	19	30	29	28	21	13	12	27																			
	2500	рядовые	ИК46-1-4	ИК39-2-4	ИК12-3	ИК37-2-4																		ИК18-4	ИБ7-4 ИБ7-10	ИБ9-4 ИБ9-15	ИБ8-8 ИБ8-24	ИБДР48	32	6	5	1	9	10	19	30	29	28	21	13	12	27	
		связевые	а	ИК46-1-2	ИК39-2-2	—	ИК37-3-2	—	ИБ7-4	ИБ9-4	ИБ8-8	ИБДР48	32	6	5	1	9	10	19	30	29	28	21	13																		12	27
			б	ИК46-1-2	ИК39-2-2	ИК12-4-2	ИК37-3-2	ИК18-4-2																																			ИБ7-4
		торцевые	ИК46-1-2	ИК39-2-4	ИК12-3-2	ИК37-2-4	ИК18-4-2	ИБ7-4	ИБ9-4	ИБ8-8	ИБДР48	32	6	5	1	9	10	19	30	29	28	21	13	12																		27	
		рядовые	а	ИК46-1-4	ИК39-2-4	ИК12-3	ИК37-2-4																																			ИК18-4	ИБ7-4
б			ИК46-1-2	ИК39-2-4	ИК12-3-2	ИК37-2-4	ИК18-4-2	ИБ7-4	ИБ9-4	ИБ8-8	ИБДР48	32	6	5	1	9	10	19	30	29	28	21	13	12																		27	
торцевые	ИК46-1-2	ИК39-2-4	ИК12-3-2	ИК37-2-4	ИК18-4-2	ИБ7-4	ИБ9-4																		ИБ8-8	ИБДР48	32	6	5	1	9	10	19	30	29	28	21	13	12	27			

Примечания

- 1 Указания по применению маркировочных схем даны в пояснительной записке на страницах 44, 45
- 2 Марка балок покрытия принимается по фактическим нагрузкам

ТК
1972

Маркировочная схема поперечных рам 3-8-4 (48, 48, 108)

ИИ 20-3/70
Лист 35

Перечень листов альбома, рассматриваемых совместно с данным листом

Содержание листа	N листа
Маркировочные схемы вертикальных связей а. Вариант разреженной постановки	63
б. Вариант постановки в каждом ряду	76

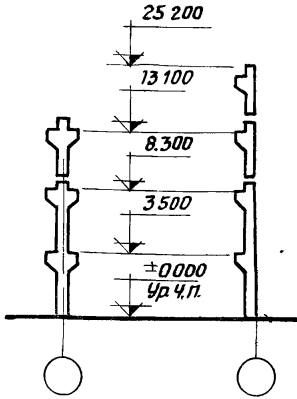
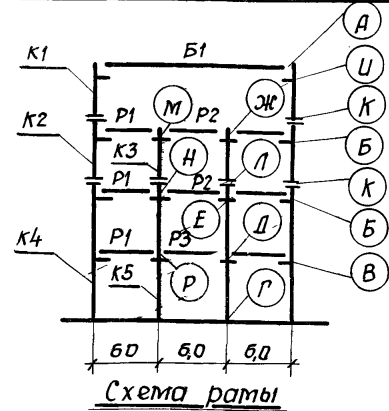

Район СССР по скоростному напору ветра	Нормативная временная нагрузка на покрытие кг/м ²	Тип колонн по положению в каркасе	Условные марки колонн по схеме поперечной рамы					Условные марки ригелей и балок покрытия по схеме поперечной рамы					Условные марки монтажных деталей по схеме поперечной рамы																																
			K1	K2	K3	K4	K5	P1	P2	P3	B1	A	B	B	Г	Д	E	Ж	И	К	Л	М	Н	Р																					
			Рабочие марки колонн по серии ИИ 22-2/70, ИИ 22-3/70					Рабочие марки ригелей по серии ИИ 23-3/70; балок по серии ИИ 146-3					Рабочие марки монтажных деталей по серии ТДМ 22-2/70																																
III-IV	1000	рядовые	а	ИК46-24	ИК39-34	ИК12-3	ИК37-14	ИК18-1	УБ7-1 УБ7-9	УБ9-2	УБ8-23	15ДР18	25ДР18	35ДР18	32	6	5	1	9	10	19	30	29	28	21	13	12																		
			б	ИК46-22	ИК39-32	—	ИК37-22	—																				УБ7-2 УБ7-4	УБ9-2 УБ9-4	УБ8-6 УБ8-8	2	31													
		связевые	а	ИК46-24	ИК39-34	ИК12-3	ИК37-14	ИК18-1																									УБ7-4	УБ9-3 УБ9-4	УБ8-8 УБ8-24	2	31								
			б	ИК46-22	ИК39-32	—	ИК37-32	—																														УБ7-4 УБ7-10	УБ9-4 УБ9-15	УБ8-8 УБ8-24					
		торцевые	а	ИК46-24	ИК39-34	ИК12-3	ИК37-24	ИК18-2																																	УБ7-4 УБ7-10	УБ9-4 УБ9-15	УБ8-8 УБ8-24	2	31
			б	ИК46-22	ИК39-32	ИК12-4-2	ИК37-3-2	ИК18-3-2																																					
	2000	рядовые	а	ИК46-24	ИК39-34	ИК12-3	ИК37-24	ИК18-4	УБ7-4 УБ7-10	УБ9-4 УБ9-15	УБ8-8 УБ8-24	2	31																																
			б	ИК46-22	ИК39-32	—	ИК37-3-2	—						УБ7-4 УБ7-10	УБ9-4 УБ9-15	УБ8-8 УБ8-24																													
		связевые	а	ИК46-24	ИК39-34	ИК12-3	ИК37-24	ИК18-4									УБ7-4 УБ7-10	УБ9-4 УБ9-15	УБ8-8 УБ8-24	2	31																								
			б	ИК46-22	ИК39-32	—	ИК37-3-2	—														УБ7-4 УБ7-10	УБ9-4 УБ9-15	УБ8-8 УБ8-24																					
		торцевые	а	ИК46-24	ИК39-34	ИК12-3	ИК37-24	ИК18-4																	УБ7-4 УБ7-10	УБ9-4 УБ9-15	УБ8-8 УБ8-24	2	31																
			б	ИК46-22	ИК39-32	—	ИК37-3-2	—																						УБ7-4 УБ7-10	УБ9-4 УБ9-15	УБ8-8 УБ8-24													
2500	рядовые	а	ИК46-24	ИК39-34	ИК12-3	ИК37-24	ИК18-4	УБ7-4 УБ7-10	УБ9-4 УБ9-15	УБ8-8 УБ8-24	2	31																																	
		б	ИК46-22	ИК39-32	—	ИК37-3-2	—						УБ7-4 УБ7-10	УБ9-4 УБ9-15	УБ8-8 УБ8-24																														
	связевые	а	ИК46-24	ИК39-34	ИК12-3	ИК37-24	ИК18-4									УБ7-4 УБ7-10	УБ9-4 УБ9-15	УБ8-8 УБ8-24	2	31																									
		б	ИК46-22	ИК39-32	—	ИК37-3-2	—														УБ7-4 УБ7-10	УБ9-4 УБ9-15	УБ8-8 УБ8-24																						
	торцевые	а	ИК46-24	ИК39-34	ИК12-3	ИК37-24	ИК18-4																	УБ7-4 УБ7-10	УБ9-4 УБ9-15	УБ8-8 УБ8-24	2	31																	
		б	ИК46-22	ИК39-32	—	ИК37-3-2	—																						УБ7-4 УБ7-10	УБ9-4 УБ9-15	УБ8-8 УБ8-24														

Примечания:

- Указания по применению маркировочных схем даны в пояснительной записке на страницах 44, 45
- Марка балок покрытия принимается по фактическим нагрузкам

ТК
1972

Маркировочная схема поперечных рам 3-6-4 (48, 48, 108)

ИИ 20-3/70
Лист 36



Схема рамы

Перечень листов альбома, рассматриваемых совместно с данным листом

Содержание листа	№ листа
Маркировочные схемы вертикальных связей:	63
а. Вариант разреженной постановки	
б. Вариант постановки в каждом ряду	76

Регион СССР по скоростному напору ветра	Нормативная временная нагрузка на перекрытие кг/м ²	Тип колонны по положению в каркасе	Условные марки колонн по схеме поперечной рамы					Условные марки ригелей и балок покрытия по схеме поперечной рамы					Условные марки монтажных деталей по схеме поперечной рамы														
			K1	K2	K3	K4	K5	P1	P2	P3	B1	A	B	B	Г	Д	Е	Ж	И	К	Л	М	Н	Р			
			Рабочие марки колонн по серии ИИ 22-2/70, ИИ 22-3/70					Рабочие марки: ригелей по серии ИИ 22-1/70; балок по серии 1,462-3					Рабочие марки монтажных деталей по серии ТДМ 22-2/70														
I-II	1000	рядовые	ИК46-1-4	ИК41-1-4	ИК16-3	ИК37-1-4	ИК18-1																				
		Связевые	а	ИК46-1-2	ИК41-1-2	—	ИК37-3-2	—	УБ7-1	УБ9-2	УБ8-23																
			б	ИК46-1-2	ИК41-1-2	ИК16-3-2	ИК37-3-2	ИК18-1-2	УБ7-9																		
	Торцевые	ИК46-1-2	ИК41-1-4	ИК16-3-2	ИК37-1-4	ИК18-1-2					15ДР18																
	1500	Рядовые	ИК46-1-4	ИК41-1-4	ИК16-4	ИК37-2-4	ИК18-2																				
		Связевые	а	ИК46-1-2	ИК41-1-2	—	ИК37-3-2	—	УБ7-2	УБ9-2	УБ8-6																
			б	ИК46-1-2	ИК41-1-2	ИК16-4-2	ИК37-3-2	ИК18-3-2	УБ7-4	УБ9-14	УБ8-8																
	Торцевые	ИК46-1-2	ИК41-1-4	ИК16-4-2	ИК37-2-4	ИК18-2-2					25ДР18																
	2000	Рядовые	ИК46-1-4	ИК41-1-4	ИК16-4	ИК37-2-4	ИК18-3																				
Связевые		а	ИК46-1-2	ИК41-1-2	—	ИК37-3-2	—	УБ7-4	УБ9-3	УБ8-8																	
		б	ИК46-1-2	ИК41-1-2	ИК16-4-2	ИК37-3-2	ИК18-4-2	УБ7-4	УБ9-4	УБ8-24																	
Торцевые	ИК46-1-2	ИК41-1-4	ИК16-4-2	ИК37-2-4	ИК18-3-2					35ДР18																	

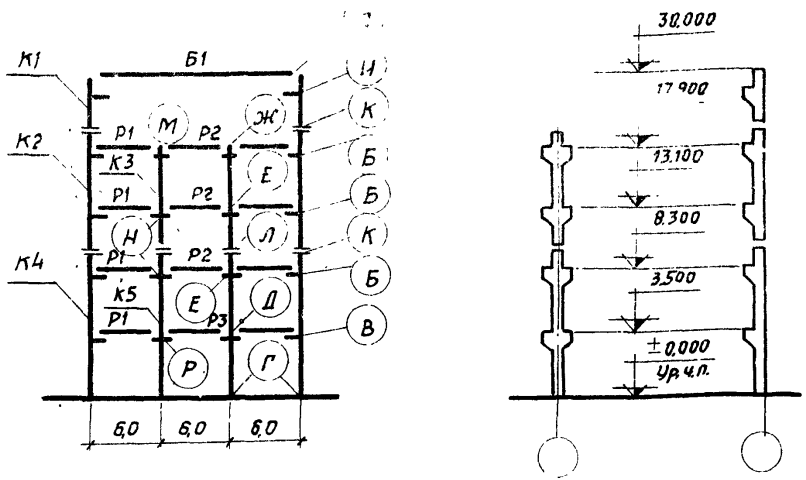
Примечания:

- Указания по применению маркировочных схем даны в пояснительной записке на страницах 44,45
- Марка балок покрытия принимается по фактическим нагрузкам

ТК 1972	Маркировочная схема поперечных рам 3-6-5 (48, 48, 108)	ИИ 20-3/70	
		Лист	37

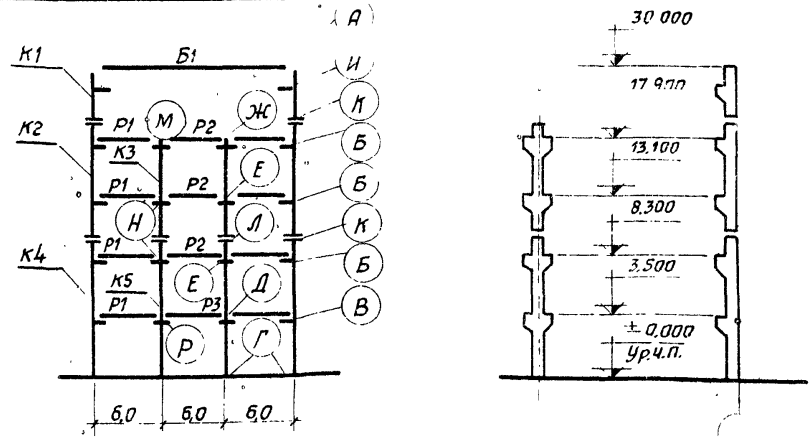

Перечень листов альбома, рассматриваемых совместно с данным листом

Содержание листа	№ листа
Маркировочные схемы вертикальных связей:	63
а. Вариант разреженной постановки	
б. Вариант постановки в каждом ряду	76

Схема рамы

Район СССР по скоростному напору ветра	Нормативная временная длительная нагрузка на перекрытие кг/м²	Тип колонн по положению в каркасе	Условные марки колонн по схеме поперечной рамы					Условные марки ригелей и балок покрытия по схеме поперечной рамы				Условные марки монтажных деталей по схеме поперечной рамы												
			к1	к2	к3	к4	к5	р1	р2	р3	Б1	А	Б	В	Г	Д	Е	Ж	И	К	Л	М	Н	Р
			Рабочие марки колонн по серии ИУ 22-2/70, ИУ 22-3/70					Рабочие марки ригелей по серии ИУ 23-3/70; балок по серии 1.462-3				Рабочие марки монтажных деталей по серии ТДМ 22-2/70												
Ш-IV	1000	Рядовые	ИК46-2-4	ИК41-2-4	ИК16-3	ИК37-1-4	ИК18-2	ИБ7-1 ИБ7-9	ИБ9-2	ИБ8-23	1БДР18	32	6	5	1	9	10	19	30	29	28	21	13	12
		Связевые	а	ИК46-2-2	ИК41-2-2	—	ИК37-3-2					—	2	31										
			б	ИК46-2-2	ИК41-2-2	ИК16-3-2	ИК37-3-2					ИК18-3-2	2	31										
	Торцевые	ИК46-2-2	ИК41-2-4	ИК16-3-2	ИК37-1-4	ИК18-2-2	2	31																
	1500	Рядовые	ИК46-2-4	ИК41-2-4	ИК16-4	ИК37-2-4	ИК18-3	ИБ7-2 ИБ7-4	ИБ9-2 ИБ9-14	ИБ9-6 ИБ8-8	2БДР18	32	6	5	1	9	10	19	30	29	28	21	13	12
		Связевые	а	ИК46-2-2	ИК41-2-2	—	ИК37-3-2					—	2	31										
			б	ИК46-2-2	ИК41-2-2	ИК16-4-2	ИК37-3-2					ИК18-4-2	2	31										
	Торцевые	ИК46-2-2	ИК41-2-4	ИК16-4-2	ИК37-2-4	ИК18-3-2	2	31																
	2000	Рядовые	ИК46-2-4	ИК41-2-4	ИК16-4	ИК37-4-4	ИК18-5	ИБ7-4	ИБ9-3 ИБ9-4	ИБ8-8	3БДР18	32	6	5	1	9	10	19	30	29	28	21	13	12
Связевые		а	ИК46-2-2	ИК41-2-2	—	ИК37-4-2	—					2	31											
		б	ИК46-2-2	ИК41-2-2	ИК16-4-2	ИК37-4-2	ИК18-5-2					2	31											
Торцевые	ИК46-2-2	ИК41-2-4	ИК16-4-2	ИК37-4-4	ИК18-5-2	2	31																	

Примечания:

1. Указания по применению маркировочных схем даны в пояснительной записке на страницах 44, 45
2. Марка балок покрытия принимается по фактическим нагрузкам

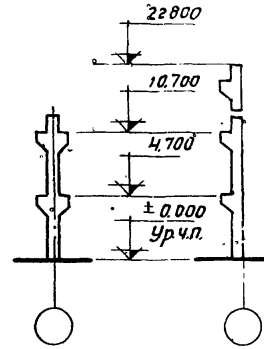
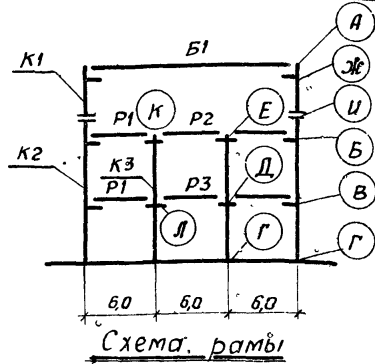

Перечень листов альбома рассматриваемых совместно с данным листом

Содержание листа	№ листа
Маркировочные схемы вертикальных связей:	
а. Вариант разреженной постановки	64
б. Вариант постановки в каждом ряду.	76

Разб. сеп. по арматурному бетону	Нормативная временная длительная нагрузка на перекрытие кг/м²	Тип колонн по положению в каркасе	Условные марки колонн по схеме поперечной рамы				Условные марки ригелей и балок покрытия по схеме поперечной рамы				Условные марки монтажных деталей по схеме поперечной рамы																
			K1	K2	K3		P1	P2	P3	B1	A	Б	В	Г	Д	Е	Ж	И	К	Л							
			Рабочие марки колонн по серии ИИ 22-3/70				Рабочие марки: ригелей по серии ИИ23-3/70; балок по серии Л462-3				Рабочие марки монтажных деталей по серии ТДМ 22-2/70																
I-II	1000	Рядовые	ИК46-14	ИК43-24	ИК38-1																						
		Связевые	а	ИК46-1-2	ИК43-2-2	—					ИБ7-1	ИБ9-2	ИБ9-2														
			б	ИК46-1-2	ИК43-2-2	ИК38-1-2					ИБ7-9				32	6	6	1	10	19	30	29	21	13			
		Торцевые	ИК46-1-2	ИК43-2-4	ИК38-1-2																						
		1500	Рядовые	ИК46-1-4	ИК43-2-4	ИК38-1																					
			Связевые	а	ИК46-1-2	ИК43-2-2	—					ИБ7-2	ИБ9-2	ИБ9-2	1БДР18												
	б			ИК46-1-2	ИК43-2-2	ИК38-1-2					ИБ7-4	ИБ9-14	ИБ9-14			32	6	6	1	10	19	30	29	21	13		
	Торцевые	ИК46-1-2	ИК43-2-4	ИК38-1-2									2БДР18														
	2000	Рядовые	ИК46-1-4	ИК43-2-4	ИК38-2									3БДР18													
		Связевые	а	ИК46-1-2	ИК43-2-2	—					ИБ7-4	ИБ9-3	ИБ9-3														
			б	ИК46-1-2	ИК43-2-2	ИК38-2-2						ИБ9-4	ИБ9-4			32	6	6	1	10	19	30	29	21	13		
	Торцевые	ИК46-1-2	ИК43-2-4	ИК38-2-2																							
2500	Рядовые	ИК46-1-4	ИК43А-24	ИК40-1																							
	Связевые	а	ИК46-1-2	ИК43А-22	—					ИБ7-4	ИБ9-4	ИБ9-8															
		б	ИК46-1-2	ИК43А-2-2	ИК40-1-2					ИБ7-10	ИБ9-15	ИБ9-8			32	6	5	1	9	19	30	29	21	12			
Торцевые	ИК46-1-2	ИК43А-2-4	ИК40-1-2																								

Примечания:

- Указания по применению маркировочных схем даны в пояснительной записке на страницах 44, 45
- Марка балок покрытия принимается по фактическим нагрузкам.

ТК 1972	Маркировочная схема поперечных рам 3-Б-3 (60; 60; 108)	ИИ 20-3/70
		Лист 39

Перечень листов альбома
рассматриваемых совместно с данным листом

Содержание листа	№ листа
Маркировочные схемы вертикальных связей:	
а. Вариант разреженной постановки	64
б. Вариант постановки в каждом ряду.	46

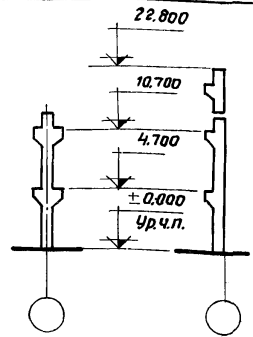
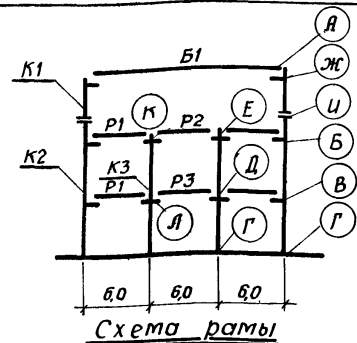

Район СССР по скоростной нагрузке ветра	Нормативная бременная длительная нагрузка на перекрытие кг/м²	Тип колонн по положению в каркасе	Условные марки колонн по схеме поперечной рамы				Условные марки ригелей и балок покрытия по схеме поперечной рамы				Условные марки монтажных деталей по схеме поперечной рамы														
			К1	К2	К3		Р1	Р2	Р3	Б1	А	Б	В	Г	Д	Е	Ж	И	К	Л					
			Рабочие марки колонн по серии ИУ 22-3/70				Рабочие марки ригелей по серии ИУ 23-3/70; балок по серии 1.452-3				Рабочие марки монтажных деталей по серии ТДМ 22-2/70														
III - IV	1000	Рядовые	ИК46-2-4	ИК43-4-4	ИК38-1					ИБ7-1	ИБ9-2	ИБ9-2													
		Связевые	а	ИК46-2-2	ИК43-4-2	—					ИБ7-9														
			б	ИК46-2-2	ИК43-4-2	ИК38-1-2																			
		Торцевые	ИК46-2-2	ИК43-4-4	ИК38-1-2																				
		1500	Рядовые	ИК46-2-4	ИК43-4-4	ИК38-1																			
			Связевые	а	ИК46-2-2	ИК43-4-2	—					ИБ7-2	ИБ9-2	ИБ9-2											
	б			ИК46-2-2	ИК43-4-2	ИК38-1-2					ИБ7-4	ИБ9-4	ИБ9-4												
	Торцевые	ИК46-2-2	ИК43-4-4	ИК38-1-2																					
	2000	Рядовые	ИК46-2-4	ИК43-4-4	ИК38-2																				
		Связевые	а	ИК46-2-2	ИК43-4-2	—					ИБ7-4	ИБ9-3	ИБ9-3												
			б	ИК46-2-2	ИК43-4-2	ИК38-2-2						ИБ9-4	ИБ9-4												
		Торцевые	ИК46-2-2	ИК43-4-4	ИК38-2-2																				
2500		Рядовые	ИК46-2-4	ИК43-4-4	ИК40-1																				
		Связевые	а	ИК46-2-2	ИК43-4-2	—					ИБ7-4	ИБ9-4	ИБ8-8												
	б		ИК46-2-2	ИК43-4-2	ИК40-1-2					ИБ7-10	ИБ9-15														
Торцевые	ИК46-2-2	ИК43-4-4	ИК40-1-2																						

Примечания:

1. Указания по применению маркировочных схем даны в пояснительной записке на страницах 44, 45
2. Марка балок покрытия принимается по фактическим нагрузкам.

ТК
1972

Маркировочная схема поперечных рам 3-6-3 (60; 60; 108).

ИУ 20-3/70
Лист 40

Перечень листов альбома
рассматриваемых совместно с данным листом

Содержание листа	№ листа
Маркировочные схемы вертикальных связей:	
а. Вариант разрезанной постановки	64
б. Вариант постановки в каждом ряду.	76



Схема рамы



Работ СССР по короткостроительному напару ветра	Нормативная временная длительная нагрузка на перекрытие кг/м²	Тип колонн по положению в каркасе	Условные марки колонн по схеме поперечной рамы					Условные марки ригелей и балок покрытия по схеме поперечной рамы					Условные марки монтажных деталей по схеме поперечной рамы													
			К1	К2	К3	К4	К5	Р1	Р2	Р3	Б1	А	Б	В	Г	Д	Е	Ж	И	К	Л	М	Н	Р		
			Рабочие марки колонн по серии ИИ 22-3/70					Рабочие марки: ригелей по серии ИИ 23-3/70; балок по серии 1482-3					Рабочие марки монтажных деталей по серии ТДМ 22-2/70													
I-II	1000	Рядовые	ИК46-1-4	ИК45-1-4	ИК26-2	ИК43-1-4	ИК28-1	ИБ7-1 ИБ7-9	ИБ9-2	ИБ9-2.	ИБ8-8	ИБ8-8	32	6	6	1	10	10	19	30	29	27	21	13	13	
		Связевые	а	ИК46-1-2	ИК45-1-2	—	ИК43-2-2																			—
			б	ИК46-1-2	ИК45-1-2	ИК26-2-2	ИК43-2-2																			ИК28-1-2
	Торцевые	ИК46-1-2	ИК45-1-4	ИК26-2-2	ИК43-1-4	ИК28-1-2																				
	1500	Рядовые	ИК46-1-4	ИК45-1-4	ИК26-2	ИК43А-2-4	ИК30-1	ИБ7-2 ИБ7-4	ИБ9-2	ИБ9-14	ИБ8-8 ИБ8-8	ИБ8-8	32	6	5	1	9	10	19	30	29	27	21	13	12	
		Связевые	а	ИК46-1-2	ИК45-1-2	—	ИК43-3-2																			—
			б	ИК46-1-2	ИК45-1-2	ИК26-2-2	ИК43-3-2																			ИК30-2-2
	Торцевые	ИК46-1-2	ИК45-1-4	ИК26-2-2	ИК43А-2-4	ИК30-1-2																				
	2000	Рядовые	ИК46-1-4	ИК45-1-4	ИК26-3	ИК43-3-4	ИК30-2	ИБ7-4	ИБ9-3	ИБ9-4	ИБ8-8 ИБ8-24	ИБ8-8	32	6	5	1	9	10	19	30	29	28	21	13	12	
		Связевые	а	ИК46-1-2	ИК45-1-2	—	ИК43А-4-2																			—
			б	ИК46-1-2	ИК45-1-2	ИК26-3-2	ИК43А-4-2																			ИК30-3-2
	Торцевые	ИК46-1-2	ИК45-1-4	ИК26-3-2	ИК43-3-4	ИК30-2-2																				
2500	Рядовые	ИК46-1-4	ИК45-1-4	ИК26-3	ИК43А-4-4	ИК30-3	ИБ7-4 ИБ7-10	ИБ9-4	ИБ9-15	ИБ8-8 ИБ8-24	ИБ8-8	32	6	5	1	9	10	19	30	29	28	21	13	12		
	Связевые	а	ИК46-1-2	ИК45-1-2	—	ИК43А-4-2																			—	
		б	ИК46-1-2	ИК45-1-2	ИК26-3-2	ИК43А-4-2																			ИК30-3-2	
Торцевые	ИК46-1-2	ИК45-1-4	ИК26-3-2	ИК43А-4-4	ИК30-3-2																					

Примечания:

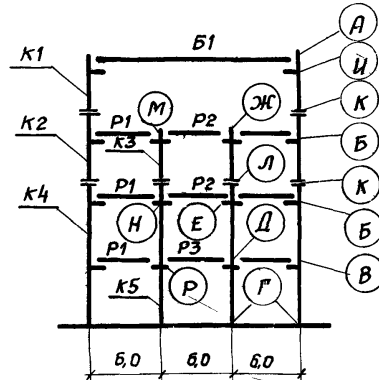
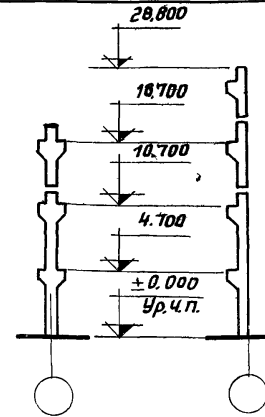
- Указания по применению маркировочных схем даны в пояснительной записке на страницах 44,45
- Марка балок покрытия принимается по фактическим нагрузкам.

ТК
1972

Маркировочная схема поперечных рам
3-6-4 (60; 60; 108)

ИИ 20-3/70

Лист 41

Перечень листов альбома
рассматриваемых совместно с другим листом

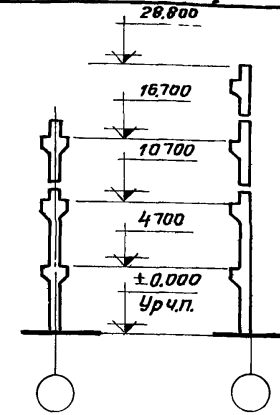
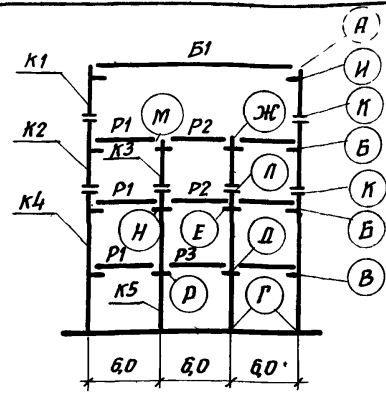

Содержание листа	№ листа
Маркировочные схемы вертикальных связей.	64
а вариант разреженной постановки	
б. Вариант постановки в каждом ряду.	76

Схема рамы

Ряды П по скорости монтажа ветра	Нормативная бременная длительная нагрузка на перекрытие кг/м²	Тип колонн по положению в каркасе	Условные марки колонн по схеме поперечной рамы					Условные марки ригелей и балок покрытия по схеме поперечной рамы					Условные марки монтажных деталей по схеме поперечной рамы																				
			K1	K2	K3	K4	K5	P1	P2	P3	B1	A	Б	В	Г	Д	Е	Ж	И	К	Л	М	Н	Р									
			Рабочие марки колонн по серии ИИ 22-3/70					Рабочие марки: ригелей по серии ИИ 23-3/70, балок по серии 1.482-3					Рабочие марки монтажных деталей по серии ТДМ 22-2/70																				
III - IV	1000	Рядовые	ИК46-2-4	ИК45-2-4	ИК26-2	ИК43-1-4	ИК28-1	ИБ7-1 ИБ7-9	ИБ9-2	ИБ9-2	ИБ10-18	ИБ10-18	32	6	6	1	10	10	19	30	29	27	21	13	13								
		Связевые	а	ИК46-2-2	ИК45-2-2	—	ИК43-2-2						—	ИБ7-2 ИБ7-4	ИБ9-2 ИБ9-14	ИБ8-6 ИБ8-8	ИБ10-18	ИБ10-18	32	6	5	1	9	10	19	30	29	27	21	13	12		
			б	ИК46-2-2	ИК45-2-2	ИК26-2-2	ИК43-2-2						ИК28-1-2						ИБ7-4	ИБ9-14	ИБ8-8	ИБ10-18	ИБ10-18	32	6	5	1	9	10	19	30	29	27
	Торцевые	ИК46-2-2	ИК45-2-4	ИК26-2-2	ИК43-1-4	ИК28-1-2	ИБ7-4	ИБ9-3 ИБ9-4	ИБ8-8 ИБ8-24	ИБ10-18	ИБ10-18	ИБ10-18	32	6	5	1	9	10	19	30	29	28	21	13	12								
	Рядовые	ИК46-2-4	ИК45-2-4	ИК26-2	ИК43А-2-4	ИК30-1							ИБ7-4	ИБ9-3 ИБ9-4	ИБ8-8 ИБ8-24	ИБ10-18	ИБ10-18	ИБ10-18	32	6	5	1	9	10	19	30	29	28	21	13	12		
		Связевые	а	ИК46-2-2	ИК45-2-2	—													ИК43А-4-2	—	ИБ7-4	ИБ9-3 ИБ9-4	ИБ8-8 ИБ8-24	ИБ10-18	ИБ10-18	32	6	5	1	9	10	19	30
	Торцевые	ИК46-2-2	ИК45-2-4	ИК26-3-2	ИК43А-4-2	ИК30-3-2	ИБ7-4	ИБ9-3 ИБ9-4	ИБ8-8 ИБ8-24	ИБ10-18	ИБ10-18	ИБ10-18	32	6	5	1	9	10	19	30						29	28	21	13	12			
	2000	Рядовые	ИК46-2-4	ИК45-2-4	ИК26-3	ИК43А-4-4							ИК30-3	ИБ7-4	ИБ9-3 ИБ9-4	ИБ8-8 ИБ8-24	ИБ10-18	ИБ10-18	ИБ10-18	32	6	5	1	9	10	19	30	29	28	21	13	12	
		Связевые	а	ИК46-2-2	ИК45-2-2	—							ИК43А-4-2							—	ИБ7-4	ИБ9-3 ИБ9-4	ИБ8-8 ИБ8-24	ИБ10-18	ИБ10-18	ИБ10-18	32	6	5	1	9	10	19
			б	ИК46-2-2	ИК45-2-2	ИК26-3-2	ИК43А-4-2	ИК30-3-2	ИБ7-4	ИБ9-3 ИБ9-4	ИБ8-8 ИБ8-24	ИБ10-18	ИБ10-18							ИБ10-18							32	6	5	1	9	10	19
	Торцевые	ИК46-2-2	ИК45-2-4	ИК26-3-2	ИК43А-4-4	ИК30-3-2	ИБ7-4	ИБ9-3 ИБ9-4						ИБ8-8 ИБ8-24	ИБ10-18	ИБ10-18	ИБ10-18	32	6		5	1	9	10	19	30	29	28	21	13	12		
	2500	Рядовые	ИК46-2-4	ИК45-2-4	ИК26-3	ИК43А-4-4			ИК30-3	ИБ7-4	ИБ9-3 ИБ9-4	ИБ8-8 ИБ8-24	ИБ10-18					ИБ10-18	ИБ10-18	32	6	5	1	9	10	19	30	29	28	21	13	12	
Связевые		а	ИК46-2-2	ИК45-2-2	—	ИК43А-4-2			—											ИБ7-4	ИБ9-3 ИБ9-4	ИБ8-8 ИБ8-24	ИБ10-18	ИБ10-18	ИБ10-18	32	6	5	1	9	10	19	30
		б	ИК46-2-2	ИК45-2-2	ИК26-3-2	ИК43А-4-2	ИК30-3-2	ИБ7-4	ИБ9-3 ИБ9-4					ИБ8-8 ИБ8-24	ИБ10-18	ИБ10-18	ИБ10-18									32	6	5	1	9	10	19	30
Торцевые	ИК46-2-2	ИК45-2-4	ИК26-3-2	ИК43А-4-4	ИК30-3-2	ИБ7-4	ИБ9-3 ИБ9-4			ИБ8-8 ИБ8-24	ИБ10-18	ИБ10-18	ИБ10-18					32	6	5	1	9	10	19	30	29	28	21	13	12			

Примечания:

1. Указания по применению маркировочных схем даны в пояснительной записке на страницах 44, 45
2. Марка балок покрытия принимается по фактическим нагрузкам

ТК
1978

Маркировочная схема поперечных рам
3-6-4 (60; 60; 108)

ИИ 20-3/70
Лист 42

Перечень листов альбома
рассматриваемых совместно с данным листом

Содержание листа	№ листа
Маркировочные схемы вертикальных связей	64
а. Вариант разреженной постановки	
б. Вариант постановки в каждом ряду.	76



Схема рамы

Район СССР по скоростному напору ветра	Нормативная временная длительная нагрузка на перекрытие кг/м²	Тип колонн по положению в каркасе	Условные марки колонн по схеме поперечной рамы					Условные марки ригелей и балок покрытия по схеме поперечной рамы					Условные марки монтажных деталей по схеме поперечной рамы													
			K1	K2	K3	K4	K5	P1	P2	P3	P4	B1	A	B	B	Г	Д	Е	Ж	И	К	Л	М	Н	Р	
			Рабочие марки колонн по серии ИУ 22-3/70					Рабочие марки: ригелей по серии ИУ 23-3/70, балок по серии 1.462-3					Рабочие марки монтажных деталей по серии ТДМ 22-2/70													
I-II	1700	Рядовые	ИК46-1-4	ИК45-1-4	ИК70-2	ИК43А-2-4	ИК30-1																			
		Связевые	а	ИК46-1-2	ИК45-1-2	—	ИК43-3-2	—	ИБ7-1	ИБ9-2	ИБ7-1	ИБ8-23		32	6	5	1	9	10	19	30	29	27	21	13	12
			б	ИК46-1-2	ИК45-1-2	ИК70-2-2	ИК43-3-2	ИК30-2-2	ИБ7-9		ИБ7-9											31				
	Торцевые	ИК46-1-2	ИК45-1-4	ИК70-2-2	ИК43А-2-4	ИК30-1-2					16ДР18															
	1500	Рядовые	ИК46-1-4	ИК45-1-4	ИК70-2	ИК43-3-4	ИК30-2																			
		Связевые	а	ИК46-1-2	ИК45-1-2	—	ИК43А-4-2	—	ИБ7-2	ИБ9-2	ИБ7-2	ИБ8-6	26ДР18	32	6	5	1	9	10	19	30	29	27	21	13	12
			б	ИК46-1-2	ИК45-1-2	ИК70-2-2	ИК43А-4-2	ИК30-3-2	ИБ7-4	ИБ9-14	ИБ7-3	ИБ8-8										31				
	Торцевые	ИК46-1-2	ИК45-1-4	ИК70-2-2	ИК43-3-4	ИК30-2-2					35ДР18															
	2000	Рядовые	ИК46-1-4	ИК45-1-4	ИК70-3	ИК43А-4-4	ИК30-3																			
Связевые		а	ИК46-1-2	ИК45-1-2	—	ИК43А-4-2	—	ИБ7-4	ИБ9-3	ИБ7-4	ИБ8-8		32	6	5	1	9	10	19	30	29	28	21	13	12	
		б	ИК46-1-2	ИК45-1-2	ИК70-3-2	ИК43А-4-2	ИК30-3-2	ИБ7-4	ИБ9-4	ИБ7-4	ИБ8-8										31					
Торцевые	ИК46-1-2	ИК45-1-4	ИК70-3-2	ИК43А-4-4	ИК30-3-2																					

Примечания:

1. Указания по применению маркировочных схем даны в пояснительной записке на страницах 44,45
2. Марка балок покрытия принимается по фактическим нагрузкам
3. Маркировочная схема рамы с поэтажной разрезкой средних колонн верхних этажей дана на листе 52

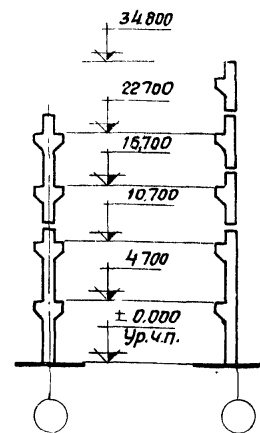
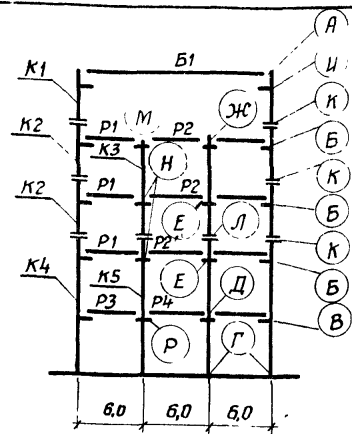
Перечень листов альбома
рассматриваемых совместно с данным листом

Содержание листа	№ листа
Маркировочные схемы вертикальных связей:	
а. вариант разреженной постановки	64
б. вариант постановки в каждом ряду.	76



Схема рамы

Район СССР по скоростному напору ветра	Нормативная временная длительная нагрузка на перекрытие кг/м²	Тип колонн по положению в каркасе	Условные марки колонн по схеме поперечной рамы					Условные марки ригелей и балок покрытия по схеме поперечной рамы					Условные марки монтажных деталей по схеме поперечной рамы														
			K1	K2	K3	K4	K5	P1	P2	P3	P4	B1	A	Б	В	Г	Д	Е	Ж	И	К	Л	М	Н	Р		
			Рабочие марки колонн по серии ИИ 22-3/70					Рабочие марки: ригелей по серии ИИ 23-3/70; балок по серии 1.462-3					Рабочие марки монтажных деталей по серии ТИМ 22-2/70														
III-V	1000	Рядовые	ИК46-24	ИК45-24	ИК70-2	ИК43А-24	ИК30-1																				
		Связевые	а	ИК46-22	ИК45-22	—	ИК43-3-2	—	ИБ7-1	ИБ9-2	ИБ7-1	ИБ8-23		32	6	5	1	9	10	19	30	29	27	21	13	12	
			б	ИК46-2-2	ИК45-2-2	ИК70-2-2	ИК43-3-2	ИК30-2-2	ИБ7-9		ИБ7-9																
	Торцевые	ИК46-2-2	ИК45-2-4	ИК70-2-2	ИК43А-24	ИК30-1-2					ИБДР18					2											
	1500	Рядовые	ИК46-2-4	ИК45-2-4	ИК70-2	ИК43-3-4	ИК30-2																				
		Связевые	а	ИК46-2-2	ИК45-2-2	—	ИК43А-4-2	—	ИБ7-2	ИБ9-2	ИБ7-2	ИБ8-6		32	6	5	1	9	10	19	30	29	27	21	13	12	
			б	ИК46-2-2	ИК45-2-2	ИК70-2-2	ИК43А-4-2	ИК30-3-2	ИБ7-4	ИБ9-14	ИБ7-4	ИБ8-8	ИБДР18														
	Торцевые	ИК46-2-2	ИК45-2-4	ИК70-2-2	ИК43-3-4	ИК30-2-2					ИБДР18					2											
	2000	Рядовые	ИК46-2-4	ИК45-2-4	ИК70-3	ИК43А-4-4	ИК30-3																				
Связевые		а	ИК46-2-2	ИК45-2-2	—	ИК43А-4-2	—	ИБ7-4	ИБ9-4	ИБ7-4	ИБ8-8		32	6	5	1	9	10	19	30	29	28	21	13	12		
		б	ИК46-2-2	ИК45-2-2	ИК70-3-2	ИК43А-4-2	ИК30-3-2																				
Торцевые	ИК46-2-2	ИК45-2-4	ИК70-3-2	ИК43А-4-4	ИК30-3-2					ИБДР18					2												

Примечания:

- Указания по применению маркировочных схем даны в пояснительной записке на страницах 44, 45
- Марка балок покрытия принимается по фактическим нагрузкам.
- Маркировочная схема рамы с поэтажной разрезкой средних колонн верхних этажей дана на листе 53

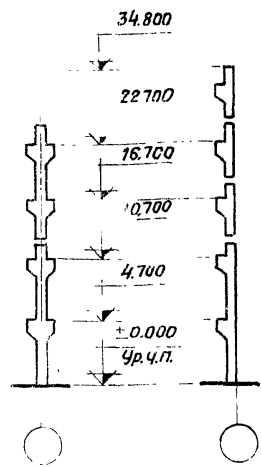
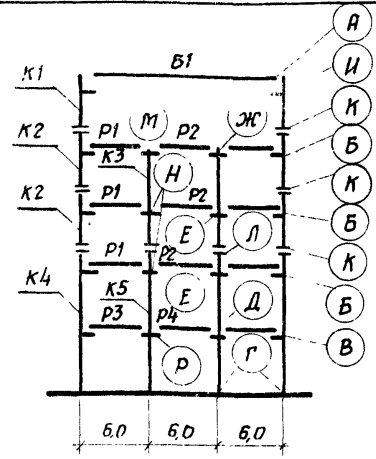
ТК 1972	Маркировочная схема поперечных	ТМ	ИИ 20-3/70
			Лист 44



Схема поперечной рамы



Схема продольной рамы

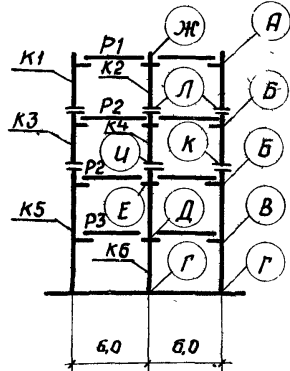

Перечень листов альбома рассматриваемых совместно с данным листом

Содержание листа	№ листа
Маркировочные схемы вертикальных связей а Вариант разреженной постановки	60
б Вариант постановки в каждом ряду.	74
Таблица подбора числа продольных рам по среднему ряду колонн	56

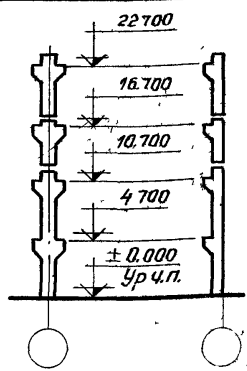
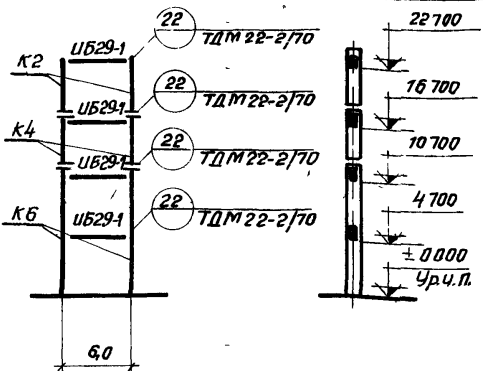
ГЛУБИНА	Район СССР по скоростному напору ветра	Нормативная временная длительная нагрузка на перекрытие кг/м²	Тип колонн по положению в каркасе	Условные марки колонн по схемам поперечных и продольных рам						Условные марки ригелей по схеме поперечной рамы				Условные марки монтажных деталей по схеме поперечной рамы																								
				К1	К2	К3	К4	К5	К6	Р1	Р2	Р3		А	Б	В	Г	Д	Е	Ж	И	К	Л															
				Рабочие марки колонн по серии ИУ 23-3/70						Рабочие марки ригелей по серии ИУ 23-3/70				Рабочие марки монтажных деталей по серии ТДМ 22-2/70																								
I - IV	1000	Рядовые	Колонны продольных рам	ИК25-1-4	ИК26-1	ИК31-1-4	ИК32-1	ИК29-1-4	ИК30-1	ИБ8-20	ИБ8-1	ИБ7-1	14	3	5	1	9	9	16	25	27	24	23															
				—	ИК26-2-3	—	ИК32-2-3	—	ИК30-2-3																													
				а	—	—	—	ИК32-1-2	—															ИК30-1-2														
		б	—	—	ИК31-1-2	ИК32-1-2	ИК29-1-2	ИК30-1-2																														
		Торцевые	ИК25-1-4	ИК26-1-2	ИК31-1-4	ИК32-1-2	ИК29-1-4	ИК30-1-2																														
		Рядовые	ИК25-1-4	ИК26-1	ИК31-1-4	ИК32-1	ИК29-1-4	ИК30-1	ИБ8-20															ИБ8-2	ИБ7-2	14	3	5	1	9	9	16	25	27	24	23		
	Колонны продольных рам	—	ИК26-2-3	—	ИК32-2-3	—	ИК30-2-3																															
	а	—	—	—	ИК32-1-2	—	ИК30-2-2																															
	б	—	—	ИК31-1-2	ИК32-1-2	ИК29-2-2	ИК30-2-2																															
	Торцевые	ИК25-1-4	ИК26-1-2	ИК31-1-4	ИК32-1-2	ИК29-1-4	ИК30-1-2																															
	Рядовые	ИК25-1-4	ИК26-1	ИК31-1-4	ИК32-1	ИК29-1-4	ИК30-2	ИБ8-20		ИБ8-4	ИБ7-4	14	5	5	1	9	9	16	25	27	24	27	24														23	
	Колонны продольных рам	—	ИК26-2-3	—	ИК32-2-3	—	ИК30-3-3																															
а	—	—	—	ИК32-1-2	—	ИК30-3-2																																
б	—	—	ИК31-2-2	ИК32-1-2	ИК29-2-2	ИК30-3-2																																
Торцевые	ИК25-1-4	ИК26-1-2	ИК31-1-4	ИК32-1-2	ИК29-1-4	ИК30-2-2																																
Рядовые	ИК25-1-4	ИК26-1	ИК31-2-4	ИК32-2	ИК29-2-4	ИК30-3	ИБ8-20		ИБ8-4															ИБ7-4	14	5	5	1	9	9	16	27	28	27	24	27		23
Колонны продольных рам	—	ИК26-2-3	—	ИК32-3-3	—	ИК30-3-3																																
а	—	—	—	ИК32-2-2	—	ИК30-3-2																																
б	—	—	ИК31-2-2	ИК32-2-2	ИК29-3-2	ИК30-3-2																																
Торцевые	ИК25-1-4	ИК26-1-2	ИК31-2-4	ИК32-2-2	ИК29-2-4	ИК30-3-2																																
Рядовые	ИК25-1-4	ИК26-1	ИК31-2-4	ИК32-2	ИК29-2-4	ИК30-3																																

Примечания:
 1 Указания по применению маркировочных схем даны в пояснительной записке на страницах 44,45
 2 Ригели продольных рам принимаются по альбому ИУ 23-3/70

ТК 1972	Маркировочная схема поперечных рам 2-6-4 (60)	ИУ 20 3/70
	Маркировочная схема продольной рамы (Вариант поэтажной разрезки колонн верхних этажей)	
		Лист 45



Схема поперечной рамы



Схема продольной рамы

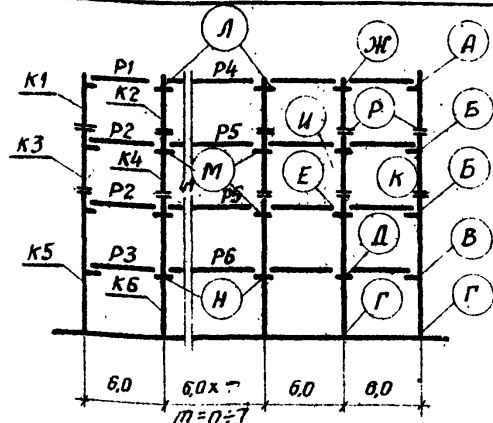

Перечень листов альбома
распределяемых совместно с данным листом

Содержание листа	№ листа
Маркировочные схемы вертикальных связей: в. Вариант разреженной постановки б. Вариант постановки в каждом ряду.	60 74
Таблица подбора числа продольных рам по средним рядам колонн.	56

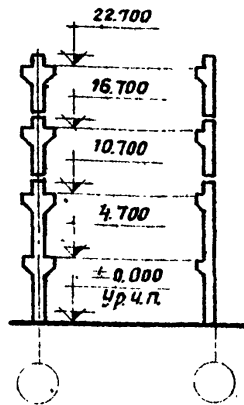
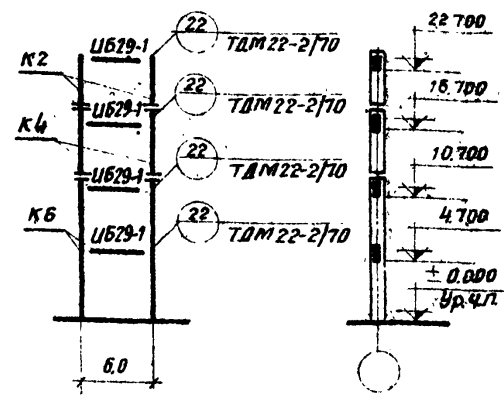
Работ СССР по скоростному напару ветра	Нормативная величина длительная нагрузка на перекрытие кг/м²	Тип колонн по положению в каркасе	Условные марки колонн по схемам поперечных и продольных рам						Условные марки ригелей по схеме поперечной рамы						Условные марки монтажных деталей по схеме поперечной рамы													
			K1	K2	K3	K4	K5	K6	P1	P2	P3	P4	P5	P6	A	B	B	Г	Д	Е	Ж	И	К	Л	М	Н	Р	
			Рабочие марки колонн по серии УУ22-3/70						Рабочие марки ригелей по серии УУ23-3/70						Рабочие марки монтажных деталей по серии ТДМ22-2/70													
I-IV	1000	Рядовые	УК25-1-4	УК26-1	УК31-1-4	УК32-1	УК29-1-4	УК30-1																				
		Колонны продольных рам	а	—	УК26-1-3	—	УК32-1-3	—	УК30-1-3	УБ8-20	УБ8-4	УБ7-1	УБ9-13	УБ9-2	УБ8-23	14	3	5	1	9	9	16	25	25	17	12	12	23
			б	—	—	УК31-1-2	УК32-1-2	УК29-1-2	УК30-1-2																			
		Торцевые	УК25-1-4	УК26-1-2	УК31-1-4	УК32-1-2	УК29-1-4	УК30-1-2												1(2)								
	1500	Рядовые	УК25-1-4	УК26-1	УК31-1-4	УК32-1	УК29-1-4	УК30-1																				
		Колонны продольных рам	а	—	УК26-1-3	—	УК32-2-3	—	УК30-2-3	УБ8-20	УБ8-2	УБ7-2	УБ9-13	УБ9-2	УБ8-6	14	3	5	1	9	9	16	25	25	17	12	12	23
			б	—	—	УК31-1-2	УК32-1-2	УК29-2-2	УК30-2-2					УБ9-14														
		Торцевые	УК25-1-4	УК26-1-2	УК31-1-4	УК32-1-2	УК29-1-4	УК30-1-2												1(2)								
	2000	Рядовые	УК25-1-4	УК26-1	УК31-1-4	УК32-1	УК29-1-4	УК30-2																				
		Колонны продольных рам	а	—	УК26-1-3	—	УК32-2-3	—	УК30-3-3	УБ8-20	УБ8-4	УБ7-4	УБ9-13	УБ9-3	УБ8-8	14	5	5	1	9	9	16	25	25	17	12	12	23
			б	—	—	УК31-2-2	УК32-1-2	УК29-2-2	УК30-3-2																			
		Торцевые	УК25-1-4	УК26-1-2	УК31-1-4	УК32-1-2	УК29-1-4	УК30-2-2												1(2)								
2500	Рядовые	УК25-1-4	УК26-1	УК31-2-4	УК32-2	УК29-2-4	УК30-3																					
	Колонны продольных рам	а	—	УК26-1-3	—	УК32-3-3	—	УК30-3-3	УБ8-20	УБ8-4	УБ7-4	УБ9-13	УБ9-4	УБ8-8	14	5	5	1	9	9	16	27	27	17	12	12	23	
		б	—	—	УК31-2-2	УК32-2-2	УК29-3-2	УК30-3-2																				
	Торцевые	УК25-1-4	УК26-1-2	УК31-2-4	УК32-2-2	УК29-2-4	УК30-3-2												1(2)									

Примечания:

1. Указания по применению маркировочных схем даны в пояснительной записке на страницах 44, 45
2. Ригели продольных рам принимаются по альбому УУ23-3/70.

ТК
1972

Маркировочная схема поперечных рам п-6-4(60).
Маркировочная схема продольной рамы.
(Вариант монтажной разрезки колонн верхних этажей).

УУ20-3/70
Лист 46



Схема поперечной рамы



Схема продольной рамы

Перечень листов альбома рассматриваемых совместно с данным листом

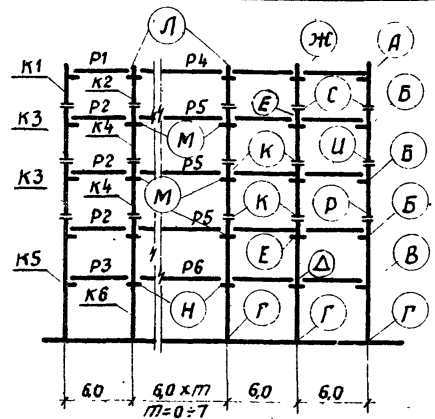
Содержание листа	№ листа
Маркировочные схемы вертикальных связей:	
а. Вариант разреженной постановки	60
б. Вариант постановки в каждом ряду.	74
Таблица подбора числа продольных рам по средним рядам колонн.	56

Район СССР по скоростному напору ветра	Нормативная временная нагрузка на покрытие кг/м²	Тип колонн по положению в каркасе	Условные марки колонн по схемам поперечных и продольных рам						Условные марки ригелей по схеме поперечной рамы						Условные марки монтажных деталей по схеме поперечной рамы													
			К1	К2	К3	К4	К5	К6	П1	П2	П3	П4	П5	П6	А	Б	В	Г	Д	Е	Ж	И	К	Л	М	Н	Р	С
			Рабочие марки колонн по серии ИИ 22-3/70						Рабочие марки ригелей по серии ИИ 23-3/70						Рабочие марки монтажных деталей по серии ТДМ 22-2/70													
I-IV	1000	Рядовые	ИК25-1-4	ИК26-1	ИК31-1-4	ИК32-2	ИК29-1-4	ИК30-2																				
		Колонны продольных рам	—	ИК26-1-3	—	ИК32-3-3	—	ИК30-3-3	И68-20	И68-1 И68-21	И67-1	И69-1-3	И69-2	И68-2-3	14	3	5	1	9	9	16	25	28	17	12	12	26	23
		Связевые	а	—	ИК26-1-2	—	ИК32-2-2	—							ИК30-3-2	1(2)												
б	ИК25-1-2	ИК26-1-2	ИК31-1-2	ИК32-2-2	ИК29-2-2	ИК30-3-2																						
Торцевые	ИК25-1-4	ИК26-1-2	ИК31-1-4	ИК32-2-2	ИК29-1-4	ИК30-2-2																						
I-IV	1500	Рядовые	ИК25-1-4	ИК26-1	ИК31-2-4	ИК32-2	ИК29-1-4	ИК30-3																				
Колонны продольных рам		—	ИК26-1-3	—	ИК32-3-3	—	ИК30-3-3	И68-20	И68-2	И67-2	И69-1-3	И69-2	И68-6 И68-8	14	3	5	1	9	9	16	27	28	17	12	12	28	23	
Связевые		а	—	ИК26-1-2	—	ИК32-2-2	—							ИК30-4-2	1(2)													
б	ИК25-1-2	ИК26-1-2	ИК31-2-2	ИК32-2-2	ИК29-3-2	ИК30-3-2																						
Торцевые	ИК25-1-4	ИК26-1-2	ИК31-2-4	ИК32-2-2	ИК29-1-4	ИК30-3-2																						
I-IV	2000	Рядовые	ИК25-1-4	ИК26-1	ИК31-3-4	ИК33-2	ИК29-3-4	ИК30-4																				
Колонны продольных рам		—	—	—	—	—	—	И68-20	И68-4	И67-4	И69-1-3	И69-3 И69-4	И68-8	14	5	5	1	9	9	16	28	28	17	12	12	28	23	
Связевые		а	—	ИК26-1-2	—	ИК33-3-2	—							ИК30-4-2	1(2)													
б	ИК25-1-2	ИК26-1-2	ИК31-3-2	ИК33-2-2	ИК29-4-2	ИК30-4-2																						
Торцевые	ИК25-1-4	ИК26-1-2	ИК31-3-4	ИК33-2-2	ИК29-3-4	ИК30-4-2																						

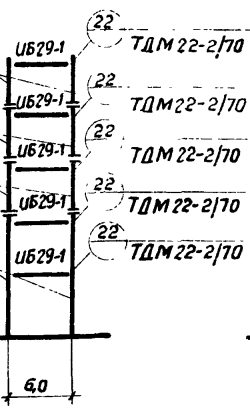
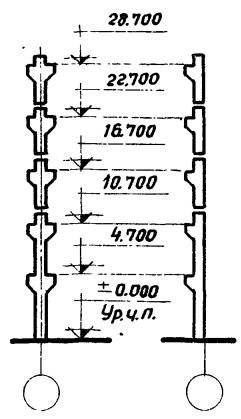
Примечания:

- Указания по применению маркировочных схем даны в пояснительной записке на страницах 44, 45
- Ригели продольных рам принимаются по альбому ИИ 23-3/70.

ТК
1972

Маркировочная схема поперечных рам п-6-5 (60).
Маркировочная схема продольной рамы.
(вариант поэтажной разрезки колонн верхних этажей)

ИИ 20-3/70
Лист 47



Схема поперечной рамы



Схема продольной рамы

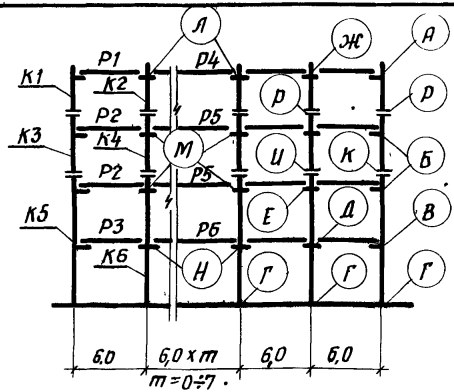

Перечень листов альбома рассматриваемых совместно с данным листом

Содержание листа	№ листа
Маркировочные схемы вертикальных связей а вариант разреженной постановки б вариант постановки в каждом ряду.	60 74
Таблица подбора числа продольных рам по средним рядам колонн.	57

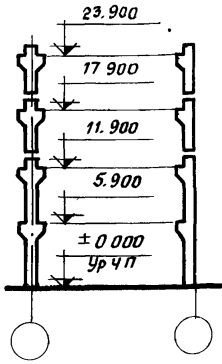
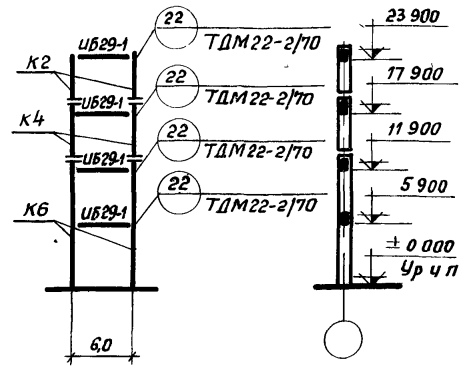
Район СССР по скоростному напору ветра	Нормативная временная длительная нагрузка на перекрытие кг/м ²	Тип колонн по положению в каркасе	Условные марки колонн по схемам поперечных и продольных рам						Условные марки ригелей по схеме поперечной рамы						Условные марки монтажных деталей по схеме поперечной рамы													
			К1	К2	К3	К4	К5	К6	Р1	Р2	Р3	Р4	Р5	Р6	А	Б	В	Г	Д	Е	Ж	И	К	Л	М	Н	Р	
			Рабочие марки колонн по серии ИИ 22-3/70						Рабочие марки ригелей по серии ИИ 23-3/70						Рабочие марки монтажных деталей по серии ТДМ 22-2/70													
I-IV	1000	Рядовые	ИК25-1-4	ИК26-1	ИК31-1-4	ИК32-1	ИК33-1-4	ИК34-1																				
		Колонны продольных рам	—	ИК26-1-3	—	ИК32-1-3	—	ИК34-1-3	И69-20	И69-1 И69-21	И67-1	И69-13	И69-2	И69-23	14	3	5	1	9	9	16	25	24	17	12	12	23	
		Связевые	а	—	ИК26-1-2	—	ИК32-1-2	—	ИК34-1-2																			
		б	ИК25-1-2	ИК26-1-2	ИК31-1-2	ИК32-1-2	ИК33-1-2	ИК34-1-2																				
		Торцевые	ИК25-1-4	ИК26-1-2	ИК31-1-4	ИК32-1-2	ИК33-1-4	ИК34-1-2																				
		Колонны продольных рам	ИК25-1-4	ИК26-1	ИК31-1-4	ИК32-1	ИК33-1-4	ИК34-2																				
	а	—	ИК26-1-3	—	ИК32-2-3	—	ИК34-3-3																					
	б	ИК25-1-2	ИК26-1-2	ИК31-1-2	ИК32-1-2	ИК33-1-2	ИК34-3-2	И69-20	И69-2	И67-2	И69-13	И69-2 И69-14	И69-6	14	3	5	1	9	9	16	25	24	17	12	12	23		
	Торцевые	ИК25-1-4	ИК26-1-2	ИК31-1-4	ИК32-1-2	ИК33-1-4	ИК34-2-2																					
	Рядовые	ИК25-1-4	ИК26-1	ИК31-1-4	ИК32-1	ИК33-1-4	ИК34-3																					
	Колонны продольных рам	—	ИК26-1-3	—	ИК32-2-3	—	ИК34-4-3																					
	а	—	ИК26-1-2	—	ИК32-1-2	—	ИК34-4-2	И69-20	И69-4	И67-4	И69-13	И69-3	И69-8	14	5	5	1	9	9	16	25	24	17	12	12	23		
б	ИК25-1-2	ИК26-1-2	ИК31-1-2	ИК32-1-2	ИК33-1-2	ИК34-4-2																						
Торцевые	ИК25-1-4	ИК26-1-2	ИК31-1-4	ИК32-1-2	ИК33-1-4	ИК34-3-2																						
Рядовые	ИК25-1-4	ИК26-1	ИК31-1-4	ИК32-1	ИК33-1-4	ИК34-4																						
Колонны продольных рам	—	ИК26-1-3	—	ИК32-2-3	—	ИК34-4-3																						
а	—	ИК26-1-2	—	ИК32-2-2	—	ИК34-5-2	И69-20	И69-4 И69-22	И67-4 И67-10	И69-13	И69-4 И69-15	И69-8	14	5	5	1	9	9	16	27	27	17	12	12	23			
б	ИК25-1-2	ИК26-1-2	ИК31-1-2	ИК32-2-2	ИК33-1-2	ИК34-4-2																						
Торцевые	ИК25-1-4	ИК26-1-2	ИК31-1-4	ИК32-2-2	ИК33-1-4	ИК34-4-2																						

Примечания:

- Указания по применению маркировочных схем даны в пояснительной записке на страницах 44, 45
- Ригели продольных рам принимаются по альбому ИИ 23-3/70.

ТК
1972

Маркировочная схема поперечных рам П-6-4 (72; 60)
Маркировочная схема продольной рамы.
(Вариант поэтажной разрезки колонн верхних этажей).

ИИ 20-3/70

Лист 48



Схема поперечной рамы



Схема продольной рамы

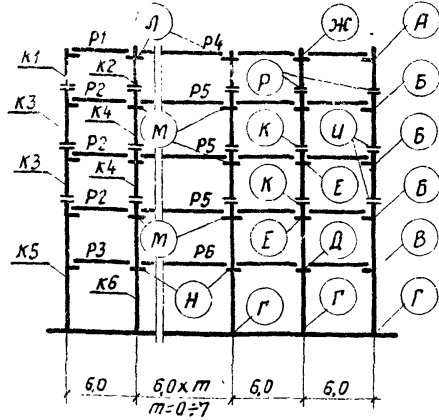

Перечень листов альбома рассматриваемых совместно с данным листом

Содержание листа	№ листа
Маркировочные схемы вертикальных связей: а. Вариант разреженной постановки б. Вариант постановки в каждом ряду.	60 74
Таблица подбора числа продольных рам по средним рядам колонн.	57

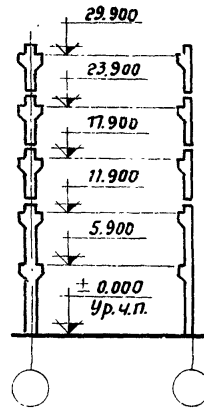
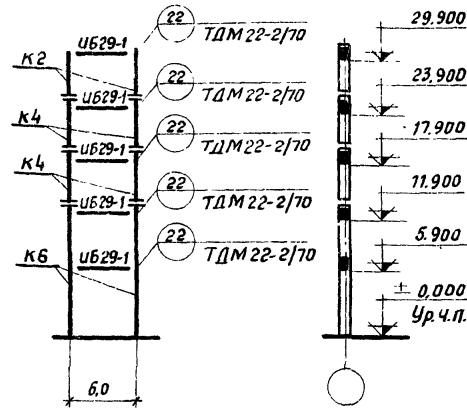
Район СССР по скоростному напору ветра	Нормативная бременная длительная нагрузка на перекрытие кг/м²	Тип колонн по положению в каркасе	Условные марки колонн по схемам поперечных и продольных рам						Условные марки ригелей по схеме поперечной рамы						Условные марки монтажных деталей по схеме поперечной рамы													
			К1	К2	К3	К4	К5	К6	Р1	Р2	Р3	Р4	Р5	Р6	А	Б	В	Г	Д	Е	Ж	И	К	Л	М	Н	Р	
			Рабочие марки колонн по серии ИИ 22-3/70						Рабочие марки ригелей по серии ИИ 23-3/70						Рабочие марки монтажных деталей по серии ТДМ 22-2/70													
I-IV	1000	Рядовые	ИК25-4-4	ИК26-1	ИК31-1-4	ИК32-2	ИК33-1-4	ИК34-2																				
		Колонны продольных рам	—	ИК26-1-3	—	ИК32-3-3	—	ИК34-3-3																				
		Связевые	а	—	ИК26-1-2	—	ИК32-2-2	—	ИК34-4-2	И68-20	И68-1	И67-1	И69-13	И69-2	И68-23	14	3	5	1	9	9	16	26	28	17	12	12	23
			б	ИК25-1-2	ИК26-1-2	ИК31-1-2	ИК32-2-2	ИК33-2-2	ИК34-3-2		И68-21																	
Торцевые	ИК25-1-4	ИК26-1-2	ИК31-1-4	ИК32-2-2	ИК33-1-4	ИК34-2-2											1(2)											
I	1500	Рядовые	ИК25-1-4	ИК26-1	ИК31-2-4	ИК32-2	ИК33-2-4	ИК34-3																				
		Колонны продольных рам	—	ИК26-1-3	—	ИК32-3-3	—	ИК34-4-3																				
		Связевые	а	—	ИК26-1-2	—	ИК32-3-2	—	ИК34-5-2	И68-20	И68-2	И67-2	И69-13	И69-2	И68-6	14	3	5	1	9	9	16	28	28	17	12	12	23
б	ИК25-1-2		ИК26-1-2	ИК31-2-2	ИК32-2-2	ИК33-3-2	ИК34-4-2					И69-14	И68-8															
Торцевые	ИК25-1-4	ИК26-1-2	ИК31-2-4	ИК32-2-2	ИК33-2-4	ИК34-3-2											1(2)											
I-III	2000	Рядовые	ИК25-1-4	ИК26-1	ИК31-3-4	ИК32-2	ИК33-3-4	ИК34-4																				
		Связевые	а	—	ИК26-1-2	—	ИК33-3-2	—	ИК34-5-2	И68-20	И68-4	И67-4	И69-13	И69-3	И68-8	14	5	5	1	9	9	16	28	28	17	12	12	23
б	ИК25-1-2		ИК26-1-2	ИК31-3-2	ИК32-2-2	ИК33-4-2	ИК34-5-2					И69-14																
Торцевые	ИК25-1-4	ИК26-1-2	ИК31-3-4	ИК32-2-2	ИК33-3-4	ИК34-4-2											1(2)											

Примечания:

- Указаны по применению маркировочных схем даны в пояснительной записке на страницах 44,45
- Ригели продольных рам принимаются по альбому ИИ 23-3/70.

ТК 1972	Маркировочная схема поперечных рам Г1-6-5 (72:50). Маркировочная схема продольной рамы. (Вариант поэтажной разрезки колонн верхних этажей).	ИИ 20-3/70
		Лист 49



Схема рамы



Перечень листов альбома
расстратрибуемых совместно с данным листом

Содержание листа	№ листа
Маркировочные схемы вертикальных связей	
а. Вариант разреженной постановки	62
б. Вариант постановки в каждом ряду.	75

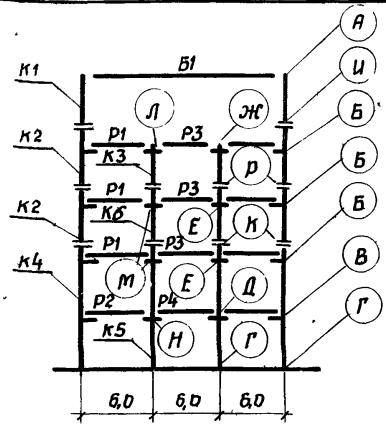
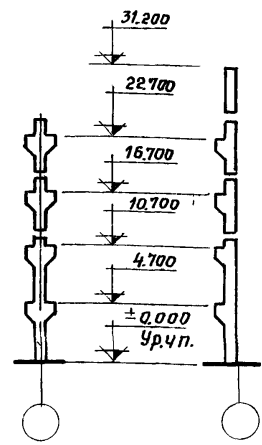
Робот СЭСР по торостному напору ветра	Нормативная временная длительная нагрузка на перекрытие кг/м²	Тип колонн по положению в каркасе	Условные марки колонн по схеме поперечной рамы						Условные марки ригелей и балок покрытия по схеме поперечной рамы					Условные марки монтажных деталей по схеме поперечной рамы														
			К1	К2	К3	К4	К5	К6	Р1	Р2	Р3	Р4	Б1	А	Б	В	Г	Д	Е	Ж	И	К	Л	М	Н	Р		
			Рабочие марки колонн по серии УИ 22-3/70						Рабочие марки: ригелей по серии УИ 23-3/70; балок по серии 1.462-3					Рабочие марки монтажных деталей по серии ТДМ 22-2/70														
I - II	1000	Рядовые	УК44-1-4	УК31-2-4	УК26-2	УК29-1-4	УК30-1	К32-2																				
		Связевые	а	УК44-1-2	УК31-2-2	—	УК29-2-2	—	—	У68-1	У67-1	У69-2	У68-23		32	3	5	1	9	9	18	27	28	20	12	12	27	
			б	УК44-1-2	УК31-2-2	УК26-2-2	УК29-2-2	УК30-2-2	К32-2-2	У68-21																		
	Торцевые	УК44-1-2	УК31-2-4	УК26-2-2	УК29-1-4	УК30-1-2	К32-2-2						15ДР18															
	1500	Рядовые	УК44-1-4	УК31-2-4	УК26-2	УК29-2-4	УК30-2	К32-2																				
		Связевые	а	УК44-1-2	УК31-2-2	—	УК29-3-2	—	—	У68-2	У67-2	У69-2	У68-6	25ДР18		32	3	5	1	9	9	18	27	28	20	12	12	27
			б	УК44-1-2	УК31-2-2	УК26-2-2	УК29-3-2	УК30-3-2	К32-2-2	У68-2	У67-2	У69-14	У68-8	35ДР18														
	Торцевые	УК44-1-2	УК31-2-4	УК26-2-2	УК29-2-4	УК30-2-2	К32-2-2						35ДР18															
	2000	Рядовые	УК44-1-4	УК31-2-4	УК26-3	УК29-3-4	УК30-3	К32-2																				
Связевые		а	УК44-1-2	УК31-2-2	—	УК29-4-2	—	—	У68-4	У67-4	У69-3	У68-8			32	5	5	1	9	9	18	27	28	20	12	12	28	
		б	УК44-1-2	УК31-2-2	УК26-3-2	УК29-4-2	УК30-3-2	К32-2-2	У68-4	У67-4	У69-4	У68-8																
Торцевые	УК44-1-2	УК31-2-4	УК26-3-2	УК29-3-4	УК30-3-2	К32-2-2																						

Примечания.

1. Указания по применению маркировочных схем даны в пояснительной записке на страницах 44,45
2. Марка балок покрытия принимается по фактическим нагрузкам

ТК 1972	Маркировочная схема поперечных рам 3-6-5 (60; 60; 72). (Вариант поэтажной разрезки колонн верхних этажей)	УИ 20-3/70	
		Лист	50

Перечень листов альбома,
расчитываемых совместно данным листом

Содержание листа	№ листа
Маркировочные схемы вертикальных связей:	
а. Вариант разреженной постановки	62
б. Вариант постановки в каждом ряду.	75

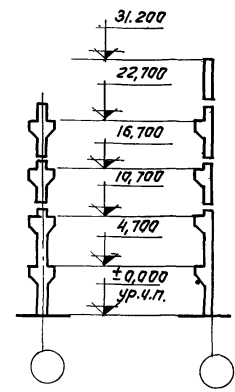
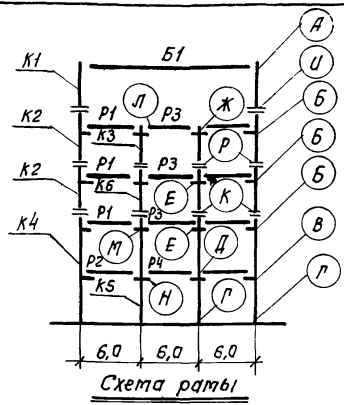

Район СССР по скоростному напору ветра	Нормативная временная нагрузка на перекрытие кг/м ²	Тип колонн по положению в каркасе	Условные марки колонн по схеме поперечной рамы						Условные марки ригелей и балок покрытия по схеме поперечной рамы					Условные марки монтажных деталей по схеме поперечной рамы														
			K1	K2	K3	K4	K5	K6	P1	P2	P3	P4	Б1	А	Б	В	Г	Д	Е	Ж	И	К	Л	М	Н	Р		
			Рабочие марки колонн по серии ИУ 22-3/70						Рабочие марки: ригелей по серии ИУ 23-3/70; балок по серии 1.462-3					Рабочие марки монтажных деталей по серии ТДМ 22-2/70														
III - IV	1000	Рядовые	ИК44-3-4	ИК31-3-4	ИК26-2	ИК29-1-4	ИК30-1	К32-2	И58-1 И58-21	И57-1	И59-2	И58-23	И58-18	32	3	5	1	9	9	18	28	28	20	12	12	28		
		Связевые	а	ИК44-3-2	ИК31-3-2	—	ИК29-2-2	—																			—	
			б	ИК44-3-2	ИК31-3-2	ИК26-2-2	ИК29-2-2	ИК30-2-2																			К32-2-2	
	Торцевые	ИК44-2-2	ИК31-3-4	ИК26-2-2	ИК29-1-4	ИК30-1-2	К32-2-2																					
	1500	Рядовые	ИК44-3-4	ИК31-3-4	ИК26-2	ИК29-2-4	ИК30-2	К32-2	И58-2	И57-2	И59-2 И59-14	И58-6 И58-8	И58-18	32	3	5	1	9	9	18	28	28	20	12	12	28		
		Связевые	а	ИК44-3-2	ИК31-3-2	—	ИК29-3-2	—																			—	
			б	ИК44-3-2	ИК31-3-2	ИК26-2-2	ИК29-3-2	ИК30-3-2																			К32-2-2	
	Торцевые	ИК44-2-2	ИК31-3-4	ИК26-2-2	ИК29-2-4	ИК30-2-2	К32-2-2																					
	2000	Рядовые	ИК44-3-4	ИК31-3-4	ИК26-3	ИК29-3-4	ИК30-3	К32-2	И58-4	И57-4	И59-3 И59-4	И58-8	И58-18	32	5	5	1	9	9	18	28	28	20	12	12	28		
Связевые		а	ИК44-3-2	ИК31-3-2	—	ИК29-4-2	—	—																				
		б	ИК44-3-2	ИК31-3-2	ИК26-3-2	ИК29-4-2	ИК30-3-2	К32-2-2																				
Торцевые	ИК44-2-2	ИК31-3-4	ИК26-3-2	ИК29-3-4	ИК30-3-2	К32-2-2																						

Примечания:

1. Указания по применению маркировочных схем даны в пояснительной записке на страницах 44,45
2. Марка балок покрытия принимается по фактическим нагрузкам.

ТК 1972	Маркировочная схема поперечных рам 3-6-5 (60, 60, 72).	ИУ 20-3/70
	(Вариант поэтажной разрезки колонн верхних этажей).	Лист 51

Перечень листов альбома
рассматриваемых совместно с данным листом

Содержание листа	№ листа
Маркировочные схемы вертикальных связей;	64
а. вариант разреженной постановки	
б. вариант постановки в каждом ряду	76



Схема рамы

Район СССР по скоростному напору ветра	Нормативная временная длительная нагрузка на перекрытие кг/м²	Тип колонн по положению в каркасе	Условные марки колонн по схеме поперечной рамы						Условные марки ригелей и балок покрытия по схеме поперечной рамы					Условные марки монтажных деталей по схеме поперечной рамы																											
			K1	K2	K3	K4	K5	K6	P1	P2	P3	P4	Б1	А	Б	В	Г	Д	Е	Ж	У	К	Л	М	Н	Р															
			Рабочие марки колонн по серии УУ22-3/70						Рабочие марки: ригелей по серии УУ23-3/70; балок по серии 1.462-3					Рабочие марки монтажных деталей по серии ТДМ 22-2/70																											
I-II	1000	Рядовые	УК46-1-4	УК45-1-4	УК26-2	УК32-2	УК43А-2-4	УК30-1	УБ7-1	УБ9-2	УБ7-1	УБ8-23	15ДР18	32	6	5	1	9	10	19	30	29	27	21	13	12															
		Связевые	а	УК46-1-2	УК45-1-2	—	—	УК43-3-2																			—	УБ7-9	УБ9-2	УБ7-9	УБ8-23	31									
			б	УК46-1-3	УК45-1-2	УК26-2-2	УК32-2-2	УК43-3-2																			УК30-2-2														
	Торцевые	УК46-1-2	УК45-1-4	УК26-2-2	УК32-2-2	УК43А-2-4	УК30-1-2	—	—	—	—	—															—	—	—	—	—	—	—	—	—	—	—	—	—	—	—
	1500	Рядовые	УК46-1-4	УК45-1-4	УК26-2	УК32-2	УК43-3-4	УК30-2	УБ7-2	УБ9-2	УБ7-2	УБ8-6															25ДР18	32	6	5	1	9	10	19	30	29	27	21	13	12	
		Связевые	а	УК46-1-2	УК45-1-2	—	—	УК43А-4-2																																	—
б			УК46-1-2	УК45-1-2	УК26-2-2	УК32-2-2	УК43А-4-2	УК30-3-2																																	
Торцевые	УК46-1-2	УК45-1-4	УК26-2-2	УК32-2-2	УК43-3-4	УК30-2-2	—	—	—	—	—	—	—	—	—	—	—	—	—	—	—	—	—	—	—																
2000	Рядовые	УК46-1-4	УК45-1-4	УК26-3	УК32-2	УК43А-4-4	УК30-3	УБ7-4	УБ9-3	УБ7-4	УБ8-8	36ДР18	32	6	5	1	9	10	19	30	29	28	21	13	12																
	Связевые	а	УК46-1-2	УК45-1-2	—	—	УК43А-4-2																			—															УБ7-4
		б	УК46-1-2	УК45-1-2	УК26-3-2	УК32-2-2	УК43А-4-2																			УК30-3-2															
Торцевые	УК46-1-2	УК45-1-4	УК26-3-2	УК32-2-2	УК43А-4-4	УК30-3-2	—	—	—	—	—															—	—	—	—	—	—	—	—	—	—	—	—	—	—		

Примечания:

- Указания по применению маркировочных схем даны в пояснительной записке на страницах 44, 45
- Марка балок покрытия принимается по фактическим нагрузкам.

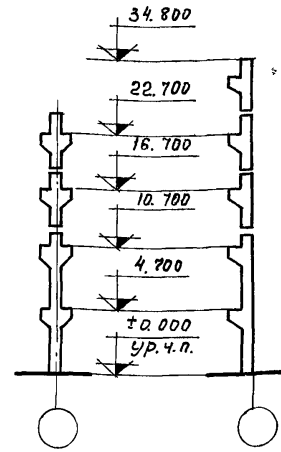
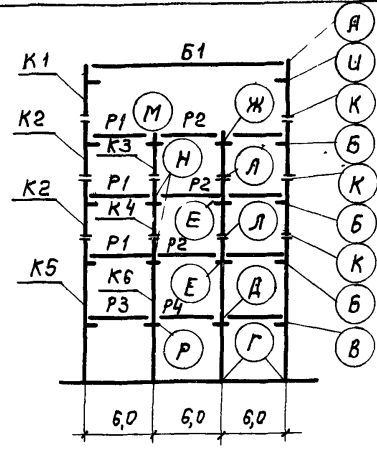
ТК 1972	Маркировочная схема поперечных рам 3-Б-5 (60; 60; 108) (вариант постановки разрежки колонн верхних этажей)	УУ20-3/70
		Лист 52

Ст. инженер Чернышев И.И.

Перечень листов альбома
рассматриваемых совместно с данным листом

Содержание листа	№ листа
Маркировочные схемы вертикальных связей:	64
а. Вариант разреженной постановки	
б. Вариант постановки в каждом ряду	76



Схема рамы

Район СССР по скоростному напору ветра	Нормативная временная нагрузка на перекрытие кг/м²	Тип колонн по положению в каркасе	Условные марки колонн по схеме поперечной рамы						Условные марки ригелей и балок покрытия по схеме поперечной рамы					Условные марки монтажных деталей по схеме поперечной рамы														
			К1	К2	К3	К4	К5	К6	Р1	Р2	Р3	Р4	Б1	А	Б	В	Г	Д	Е	Ж	И	К	Л	М	Н	Р		
			Рабочие марки колонн по серии УУ 22-3/70						Рабочие марки: ригелей по серии УУ 23-3/70; балок по серии 1.4Е2-3					Рабочие марки монтажных деталей по серии ТДМ 22-2/70														
III - IV	1000	Рядовые	УК46-2-4	УК45-2-4	УК26-2	УК32-2	УК43А-2-4	УК30-1																				
		Связевые	а	УК46-2-2	УК45-2-2	—	—	УК43-3-2	—	УБ7-1	УБ9-2	УБ7-1	УБ8-23			32	6	5	1	9	10	19	30	29	27	21	13	12
			б	УК46-2-3	УК45-2-2	УК26-2-2	УК32-2-2	УК43-3-2	УК30-2-2	УБ7-9		УБ7-9																
	Торцевые	УК46-2-2	УК45-2-4	УК26-2-2	УК32-2-2	УК43А-2-4	УК30-1-2					1БДР18																
	1500	Рядовые	УК46-2-4	УК45-2-4	УК26-2	УК32-2	УК43А-4-2	УК30-2																				
		Связевые	а	УК46-2-2	УК45-2-2	—	—	УК43А-4-2	—	УБ7-2	УБ9-2	УБ7-2	УБ8-Е	2БДР18	32	6	5	1	9	10	19	30	29	27	21	13	12	
			б	УК46-2-2	УК45-2-2	УК26-2-2	УК32-2-2	УК43А-4-2	УК30-3-2	УБ7-4	УБ9-14	УБ7-4	УБ8-В															
	Торцевые	УК46-2-2	УК45-2-4	УК26-2-2	УК32-2-2	УК43А-5-4	УК30-2-2					3БДР18																
	2000	Рядовые	УК46-2-4	УК45-2-4	УК26-3	УК32-2	УК43А-4-4	УК30-3																				
Связевые		а	УК46-2-2	УК45-2-2	—	—	УК43А-4-2	—	УБ7-4	УБ9-3	УБ7-4	УБ8-В		32	6	5	1	9	10	19	30	29	28	21	13	12		
		б	УК46-2-2	УК45-2-2	УК26-3-2	УК32-2-2	УК43А-4-2	УК30-3-2	УБ7-4	УБ9-4	УБ7-4	УБ8-В																
Торцевые	УК46-2-2	УК45-2-4	УК26-3-2	УК32-2-2	УК43А-4-4	УК30-3-2																						

Примечания:

- Указанная по применению маркировочных схем даны в пояснительной записке на страницах 44,45
- Марка балок покрытия принимается по фактическим нагрузкам.

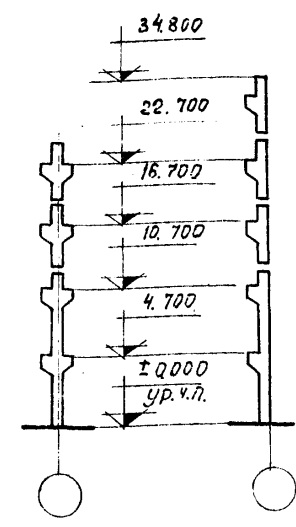
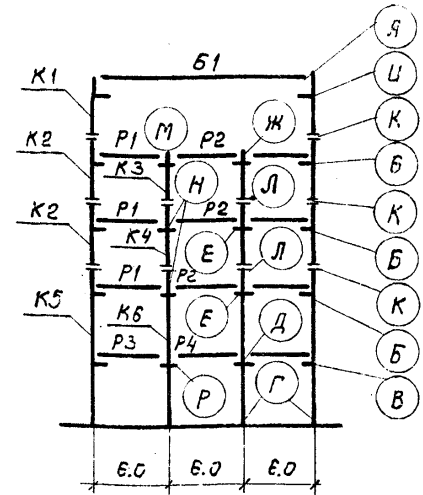
ТК 1972	Маркировочная схема поперечных рам 3-Б-5 (60; 50; 108) (вариант поэтажной разрезки колонн верхних этажей)	УУ 20-3/70
		Лист 53

Шифр поперечной рамы	Район СССР по скоростному напору ветра	Нормативная временная длительная нагрузка на перекрытие кг/м ²	Здание из одного температурного блока		Здание из 2 ^х и более температурных блоков		
			Необходимое число продольных рам в среднем ряду колонн при числе пролетов				
			2		2		
			Длина блока здания, м		Длина меньшего блока здания, м		
36		42-60		36		42-60	
2-б-3 (48)	I	1000, 1500, 2500	1	1	1	1	
		2000	2	1	1	1	
	II	1000, 1500, 2500	2	2	1	1	
		2000	-	2	1	1	
	III	1000, 2500	2	2	1	1	
		1500, 2000	-	2	2	1	
	IV	1000, 2500	2	2	2	2	
		1500, 2000	-	2	-	2	
2-б-4 (48)	I	1000 ÷ 2500	1	1	1	1	
		1000 ÷ 2000	1	1	1	1	
	II	2500	2	1	1	1	
		1000 ÷ 2500	2	2	1	1	
	IV	1000 ÷ 2000	2	2	1	1	
		2500	-	2	2	1	

Шифр поперечной рамы	Район СССР по скоростному напору ветра	Нормативная временная длительная нагрузка на перекрытие кг/м ²	Здание из одного температурного блока						Здание из 2 ^х и более температурных блоков							
			Необходимое число продольных рам при числе пролетов						Необходимое число продольных рам по средним рядам колонн при числе пролетов							
			3		4		5 и более		3		4		5 и более			
			Длина блока здания, м						Длина меньшего блока здания, м							
36		42-60		36		42-60		36		42-60		36		42-60		
2-б-3 (48)	I, II	1000 ÷ 2500	1	1	1	1	1	1	1	1	1	1	1	1	1	
		II, IV	1000 ÷ 2500	2	2	2	2	2	2	1	1	1	1	1	1	1
	2-б-4 (48)	I ÷ III	1000 ÷ 2500	1	1	1	1	1	1	1	1	1	1	1	1	1
			IV	1000 ÷ 2500	2	2	2	2	2	2	1	1	1	1	1	1
2-б-5 (48)	I	1000, 1500	1	1	1	1	1	1	1	1	1	1	1	1	1	
		2000	2	2	2	2	2	2	1	1	1	1	1	1		
	II	1000, 1500	2	2	1	1	1	1	1	1	1	1	1	1	1	
		2000	-	2	-	2	2	2	2	2	2	2	2	2	2	
	III	1000, 1500	2	2	2	2	2	2	1	1	1	1	1	1	1	
		2000	-	3	-	3	-	3	2	2	2	2	2	2	2	
	IV	1000	2	2	2	2	2	2	2	2	1	1	1	1	1	
		1500	-	2	-	2	-	2	2	2	1	1	1	1	1	
		2000	-	3	-	3	-	3	-	2	-	2	2	2	2	

Примечание

Количество рам для здания, состоящих из 2^х или более температурных блоков определено при условии одновременного возведения не менее 2^х рядом расположенных блоков здания.

 ТК
1572

Таблица подбора необходимого числа продольных рам по средним рядам колонн на один блок здания. Высота этажей 4,8 м

ИИ 20-3/7х

лист

Шифр поперечной рамы	Район СССР по скоростному напору ветра	Нормативная временная длительная нагрузка на перекрытие кг/м ²	Здание из одного температурного блока		Здание из 2 ^х и более температурных блоков	
			Необходимое число продольных рам в среднем ряду колонн при числе пролетов		Длина блока здания, м	
			2		2	
			36	42-60	36	42-60
2-6-3 (60, 48)	I	1000 - 2500	1	1	1	1
	II	1000 - 2500	2	2	1	1
	III	1000 - 2500	2	2	1	1
	IV	1000 - 2500	-	3	2	2
2-6-4 (60, 48)	I	1000 - 2500	1	1	1	1
	II, III	1000 - 2500	2	2	1	1
	IV	1000; 2000	2	2	2	2
		1500; 2500	-	2	2	2

Шифр поперечной рамы	Район СССР по скоростному напору ветра	Нормативная временная длительная нагрузка на перекрытие кг/м ²	Здание из одного температурного блока						Здание из 2 ^х и более температурных блоков					
			Необходимое число продольных рам по средним рядам колонн при числе пролетов						Длина блока здания, м					
			3		4		5 и более		3		4		5 и более	
			36	42-60	36	42-60	36	42-60	36	42-60	36	42-60	36	42-60
1-6-3 (60, 48)	I, II	1000 ÷ 2500	1	1	1	1	1	1	1	1	1	1	1	1
	III	1000 ÷ 2500	2	2	2	2	1	1	1	1	1	1	1	1
	IV	1000 ÷ 2500	2	2	2	2	2	2	1	1	1	1	1	1
1-6-4 (60, 48)	I, II	1000 ÷ 2500	1	1	1	1	1	1	1	1	1	1	1	1
	III	1000 ÷ 2500	2	2	1	1	1	1	1	1	1	1	1	1
	IV	1000 ÷ 2500	2	2	2	2	2	2	1	1	1	1	1	1
1-6-5 (60, 48)	I	1000, 1500	1	1	1	1	1	1	1	1	1	1	1	1
		2000	2	2	2	2	2	2	1	1	1	1	1	
	II	1000, 1500	2	2	2	1	1	1	1	1	1	1	1	1
		2000	-	2	-	2	2	2	2	2	2	2	2	2
	III	1000, 1500	2	2	2	2	2	2	1	1	1	1	1	1
		2000	-	3	-	3	-	3	2	2	2	2	2	2
	IV	1000	2	2	2	2	2	2	2	2	2	1	1	1
		1500	-	2	-	2	-	2	2	2	2	1	1	1
2000		-	3	-	3	-	3	-	2	-	2	2	2	

Примечание.

Количество рам для зданий, состоящих из 2^х или более

температурных блоков определено при условии

дновременного возведения не менее 2^х рядом расположенных блоков здания

ТК
1972

Таблица подбора необходимого числа продольных рам по средним рядам колонн на один блок здания. Высота этажей 6,0 ÷ 4,8 м

ИИ 20-3/70

Лист 55

Шифр поперечной рамы	№ район ССР по скорости напору ветра	Нормативная временная длительная нагрузка на перекрытие кг/м²	Здание из одного температурного блока		Здание из 2 и более температурных блоков	
			Необходимое число продольных рам в среднем ряду колонн при числе пролетов		Длина из 2 и более температурных блоков	
			2		2	
			Длина блока здания		Длина меньшего блока здания	
		36	42-60	36	42-60	
2-6-3 (60)	I	1000	2	2	1	1
		1500 ÷ 2500	1	1	1	1
	II-III	1000 ÷ 2500	2	2	1	1
	IV	1000	-	3	2	2
1500 - 2500		2	2	1	1	
2-6-4 (60)	I-II	1000 - 2500	2	2	1	1
	III-IV	1000 - 2500	-	3	2	2

Шифр поперечной рамы	№ район ССР по скорости напору ветра	Нормативная временная длительная нагрузка на перекрытие кг/м²	Здание из одного температурного блока						Здание из 2 и более температурных блоков					
			Необходимое число продольных рам в среднем ряду колонн при числе пролетов						Длина блока здания, м					
			3		4		5 и более		3		4		5 и более	
			Длина блока здания, м		Длина блока здания, м		Длина блока здания, м		Длина меньшего блока здания, м		Длина меньшего блока здания, м		Длина меньшего блока здания, м	
		36	42-60	36	42-60	36	42-60	36	42-60	36	42-60	36	42-60	
2-6-3 (60)	I	1000 ÷ 2500	1	1	1	1	1	1	1	1	1	1	1	1
		1000	2	2	1	1	1	1	1	1	1	1	1	1
	II	1500 ÷ 2500	1	1	1	1	1	1	1	1	1	1	1	1
	III-IV	1000 ÷ 2500	2	2	2	2	2	2	1	1	1	1	1	1
2-6-4 (60)	I-II	1000 - 2500	2	2	2	2	2	2	1	1	1	1	1	1
	III	1000 ÷ 2500	-	3	-	3	2	2	2	2	2	2	2	2
	IV	1000 - 2500	-	3	-	3	-	3	2	2	2	2	2	2
2-6-5 (60)	I	1000 ÷ 1500	-	3	-	3	-	3	2	2	2	2	2	2
	II-IV	1000	-	3	-	3	-	3	2	2	2	2	2	2

Примечание

Количество рам для зданий, состоящих из 2 и более температурных блоков определено при условии одновременного возведения не менее 2 рядов расположенных блоков здания

ТК 1972	Таблица подбора необходимого числа продольных рам по средним рядам колонн на один блок здания. Высота этажей 6,0 м	ИИ20-3/10
		Лист 56

Шифр поперечной рамы	Район СССР по скоростному напору ветра	Нормативная временная длительная нагрузка на перекрытие кг/м ²	Здание из одного температурного блока						Здание из 2 ^х и более температурных блоков					
			Необходимое число продольных рам в среднем ряду колонн при числе пролетов											
			3		4		5 и более		3		4		5 и более	
			Длина блока здания, м						Длина меньшего блока здания, м					
		36		42-60		36		42-60		36		42-60		
п-63(1,20)	I	1000 ÷ 2500	1	1	1	1	1	1	1	1	1	1	1	
	II-IV	1000 ÷ 2500	2	2	2	2	2	2	1	1	1	1	1	
п-64(72,60)	I-II	1000 ÷ 2500	2	2	2	2	2	2	1	1	1	1	1	
	III	1000 ÷ 2500	—	3	—	3	2	2	2	2	2	2	2	
	IV	1000 ÷ 2500	—	3	—	3	—	3	2	2	2	2	2	
п-65(72,60)	I	1000 ÷ 1500	—	3	—	3	—	3	2	2	2	2	2	
	II-IV	1000	—	3	—	3	—	3	2	2	2	2	2	

Примечание:

Количество рам для зданий, состоящих из 2^х и более температурных блоков определено при условии одновременного возведения не менее 2^х рядом расположенных блоков здания

 ТК
1972

Таблица подбора необходимого числа продольных рам по средним рядам колонн на один блок здания. Высота этажей 7,2-6,0 м

ИИ20-3/70

Лист 57

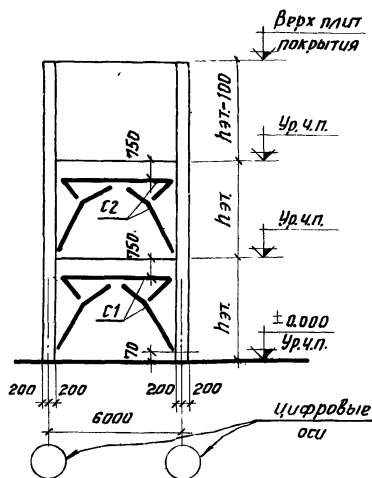

Шифр габаритных схем:
2-6-3 (48); п-6-3 (48)

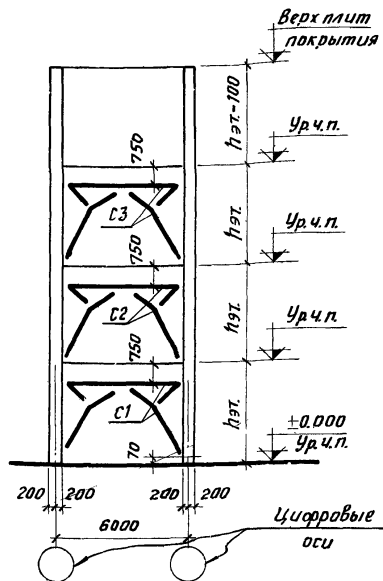

Шифр габаритных схем:
2-6-4 (48); п-6-4 (48)

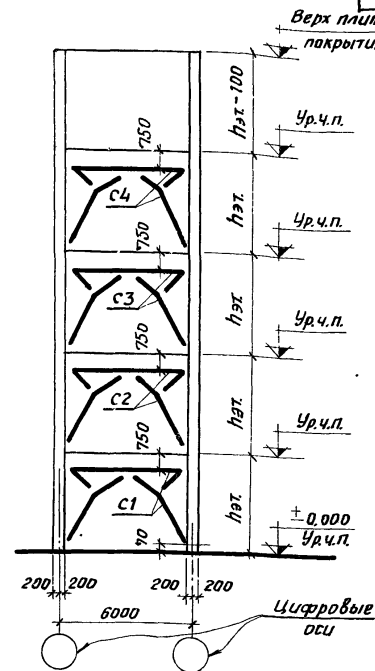

Шифр габаритных схем:
п-6-5 (48)

Примечания:

1. На схемах указаны условные марки вертикальных связей. Таблица подбора рабочих марок связей, а также схемы расположения связей в плане даны на листах 65, 66.
2. Вертикальные связи устанавливаются в одном среднем шаге каждого деформационного блока здания.
3. Вертикальные связи состоят из 3х отработочных марок. Во время монтажа связи собираются и крепятся к закладным деталям колонн с помощью электросварки. Чертежцы монтажных деталей приведены в альбоме ТДМ 22-2/70. Номер монтажных деталей для каждой связи совпадает с её рабочей маркой. Например, для связи марки СП 11 назначается монтажная деталь «СП 11» по альбому ТДМ 22-2/70.

4. Отметка уровня чистого пола второго и последующих этажей принята на 100 мм выше отметки верха плит перекрытия.

ТК
1972

Маркировочные схемы вертикальных стальных связей (вариант разреженной постановки). Высота этажей 4,8 м.

ШГЗ-3/70
Лист 58

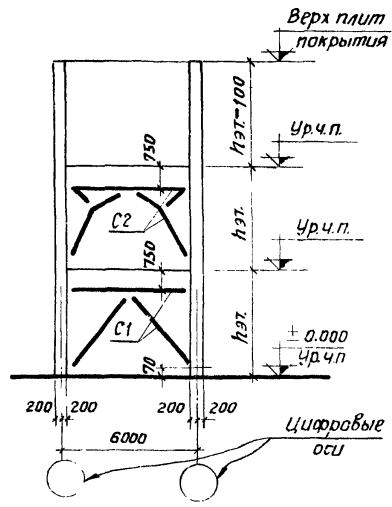

Шифр габаритных схем:
2-6-3(60; 48); п-6-3(60; 48)

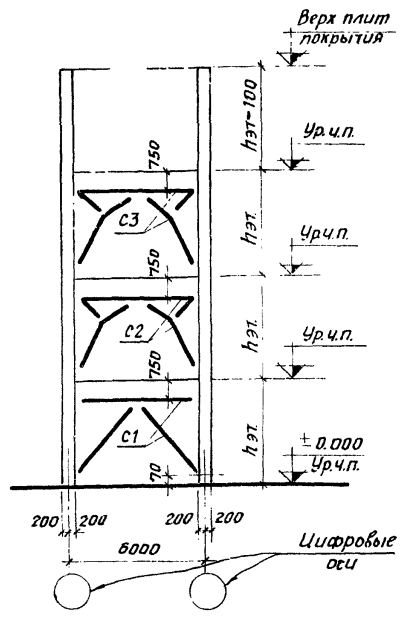

Шифр габаритных схем:
2-6-4(60; 48); п-6-4(60; 48)

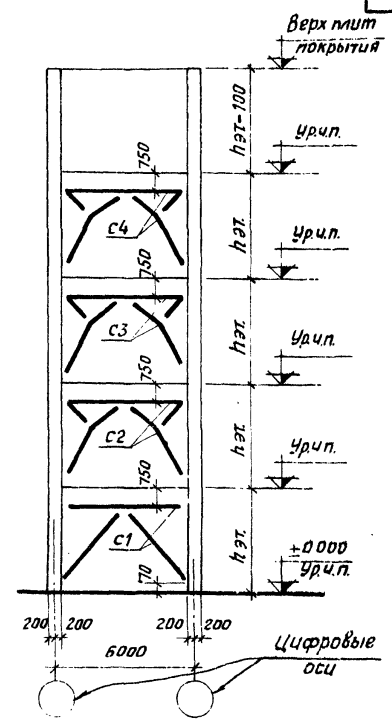

Шифр габаритных схем:
п-6-5(60; 48)

Примечания:

1. На схемах указаны условные марки вертикальных связей. Таблица подбора рабочих марок связей, а также схемы расположения связей в плане даны на листах 67, 68.
2. Вертикальные связи устанавливаются в одном среднем шаге каждого деформационного блока здания.
3. Вертикальные связи состоят из 3х отработанных марок. Во время монтажа связи собираются и крепятся к закладным деталям колонн с помощью электросварки. Чертежи монтажных деталей приведены в альбоме ТДМ 22-2/70. Номер монтажных деталей для каждой связи совпадает с её рабочей маркой. Например, для связи марки СП 13 назначается монтажная деталь «СП 13» по альбому ТДМ 22-2/70.

4. Отметка уровня чистого пола второго и последующих этажей принята на 100мм выше отметки верха плит перекрытия.

ТК 1972	Маркировочные схемы вертикальных стальных связей (вариант разреженной установки). Высота этажей и 60-48 м	ИЦ 20-3/70
		Лист 59

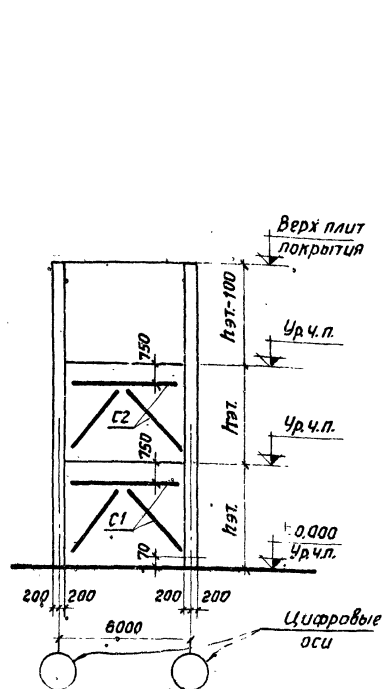

Шифр габаритных схем:

2-б-3(60); п-б-3(60); п-б-3(72;60).

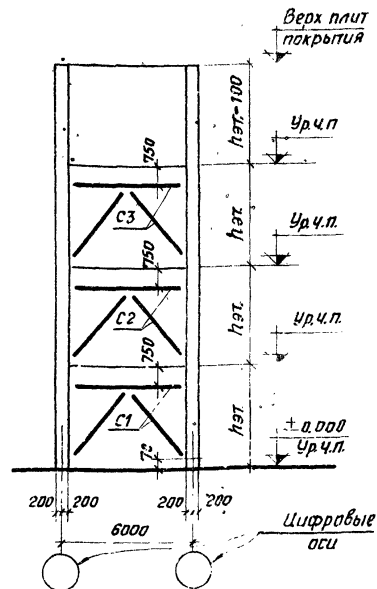

Шифр габаритных схем:

2-б-4(60); п-б-4(60); п-б-4(72;60)

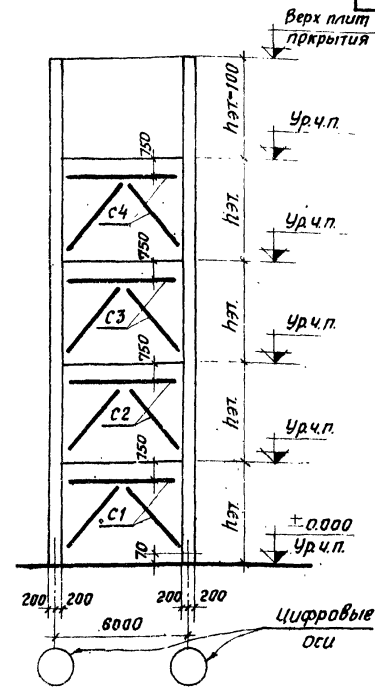

Шифр габаритных схем:

п-б-5(60); п-б-5(72;60)

Примечания:

1. На схемах указаны условные марки вертикальных связей. Таблица подбора рабочих марок связей, а также схемы расположения связей в плане даны на листах 69 и 72.
2. Вертикальные связи устанавливаются в одном среднем шаге каждого деформационного блока здания.
3. Вертикальные связи состоят из 3х отправочных марок. Во время монтажа связи собираются и крепятся к закладным деталям колонн с помощью электросварки. Чертежи монтажных деталей приведены в альбоме Т.Д.М 22-2/70. Номер монтажных деталей для каждой связи совпадает с её рабочей маркой. Например, для связи марки СП15, назначается монтажная деталь „СП15а альбому Т.Д.М 22-2/70.

4. Отметка уровня чистого пола второго и последующих этажей принята на 100 мм выше отметки верха плит перекрытия.

ТК
1972

Маркировочные схемы вертикальных стальных связей (вариант разреженной постановки).
Высота этажа 2,60 м и 2,72-6,0 м.

ИИ 20-3/70

Лист 60

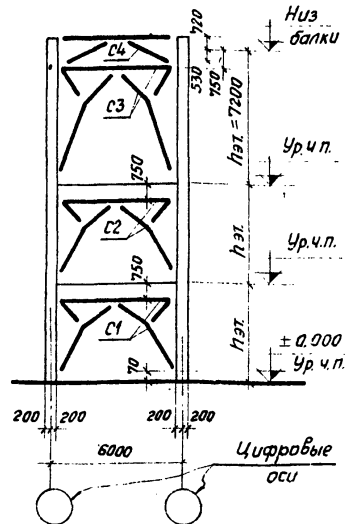

Шифр габаритных схем:
3-6-3 (48; 48; 72)

Примечания:

1. На схемах указаны условные марки вертикальных связей. Таблица подбора рабочих марок связей, а также схемы расположения связей в плане даны на листе 73.
2. Вертикальные связи устанавливаются в одном среднем шаге каждого деформационного блока здания.
3. Вертикальные связи состоят из 3^х отработанных марок. Во время монтажа связи собираются и крепятся к закладным деталям колонн с помощью электросварки. Чертежи монтажных деталей приведены в альбоме ТДМ-22-2/70. Номер монтажных деталей для каждой связи совпадает с ее рабочей маркой.

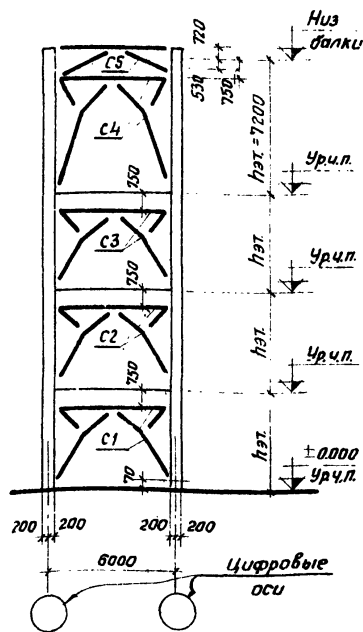

Шифр габаритных схем:
3-6-4 (48; 48; 72)

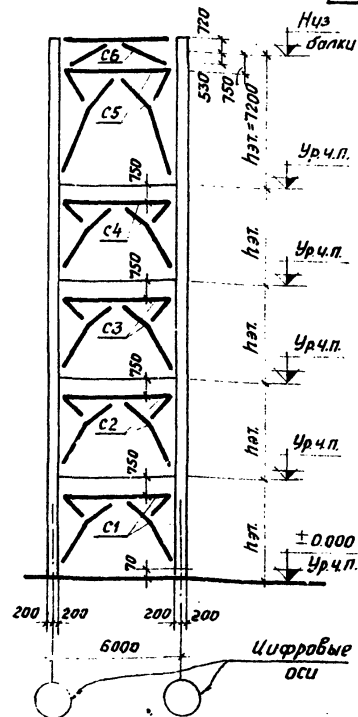

Шифр габаритных схем:
3-6-5 (48; 48; 72)

- Например, для связи СП 10 назначается монтажная деталь «СП 10» по альбому ТДМ-22-2/70.
4. Отметка уровня чистого пола второго и последующих этажей принята на 100мм выше отметки верха плит перекрытия.

ТК
1972

Маркировочные схемы вертикальных стальных связей (вариант разреженной постановки). Высота этажей 48-72м

ИИ20-3/70
Лист 61

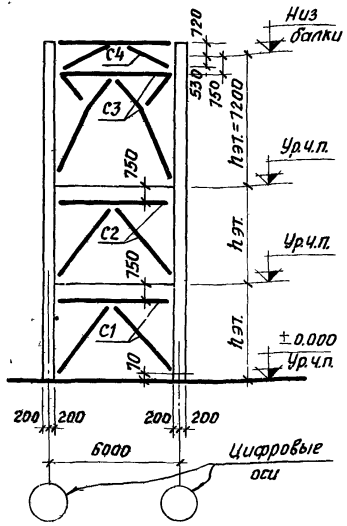

Шифр габаритных схем:
3-6-3 (60; 60; 72)

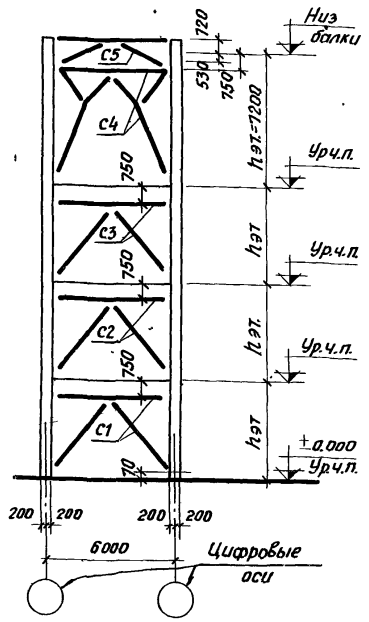

Шифр габаритных схем:
3-6-4 (60; 60; 72)

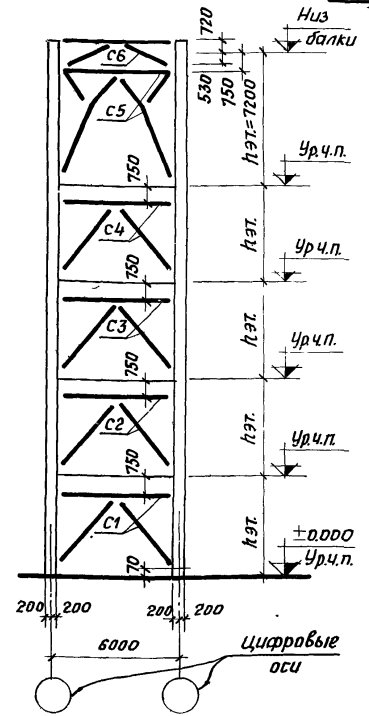

Шифр габаритных схем:
3-6-5 (60; 60; 72)

Примечания:

1. На схемах указаны условные марки вертикальных связей. Таблица подбора рабочих марок связей, а также схемы расположения связей в плане даны на листе 123.
2. Вертикальные связи устанавливаются в одном среднем шаге каждого деформационного блока здания.
3. Вертикальные связи состоят из 3х отработанных марок. Во время монтажа связи собираются и крепятся к закладным деталям колонн с помощью электросварки. Чертежи монтажных деталей приведены в альбоме ТДМ 22-2/70. Номер монтажных деталей для каждой связи совпадает с её рабочей маркой. Например, для связи марки СП 10, назначается монтажная

4. деталь «СП 10» по альбому ТДМ 22-2/70.
4. Отметка уровня чистого пола второго и последующих этажей принята на 100 мм выше отметки верха плит перекрытия.

ТК 1972	Маркировочные схемы вертикальных стальных связей (вариант разреженной постановки). Высота этажей 60-72м	ИЦ20-3/70
		Лист 62

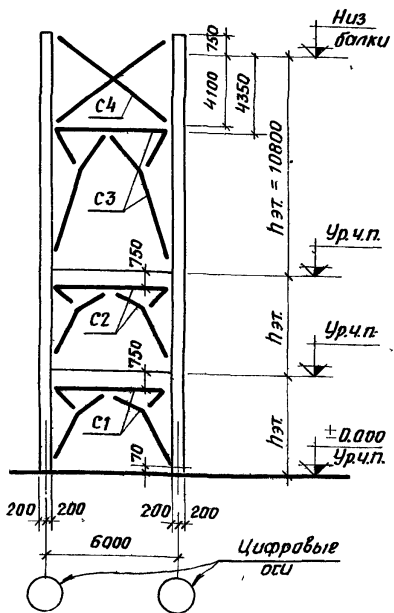

Шифр габаритных схем
3-6-3 (48; 48; 108)

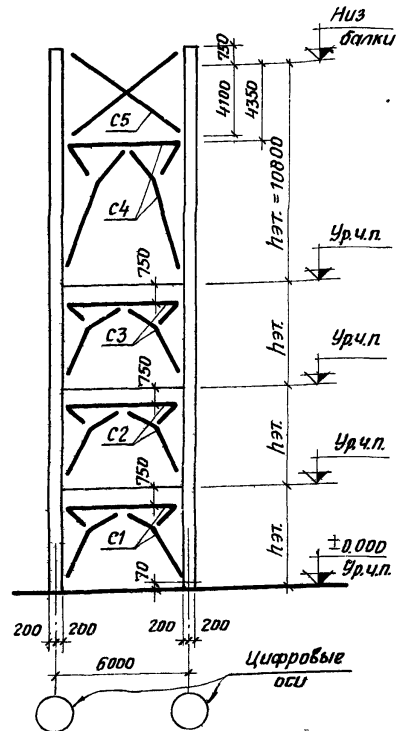

Шифр габаритных схем
3-6-4 (48; 48; 108)

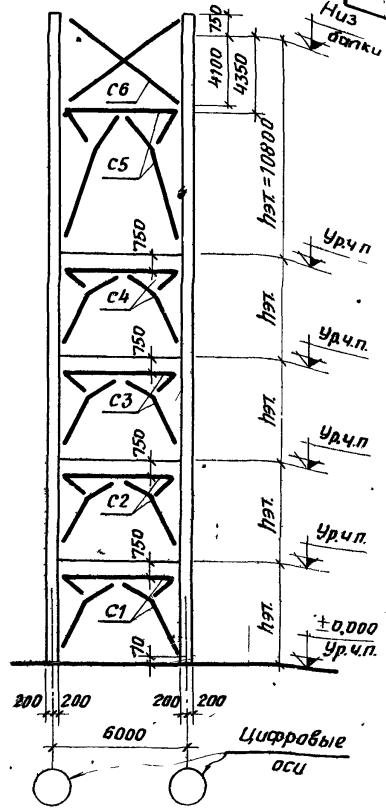

Шифр габаритных схем
3-6-5 (48; 48; 108)

Примечания:

1. На схемах указаны условные марки, вертикальных связей. Таблица подбора рабочих марок связей, а также схемы, расположения связей в плане, даны на листе 13.
2. Вертикальные связи устанавливаются в одном среднем шаге каждого деформационного блока здания.
3. Вертикальные связи состоят из 3-х стержневых марок. Во время монтажа связи собираются и крепятся к закладным деталям колонн с помощью электросварки. Чертежи монтажных деталей приведены в альбоме ТДМ 22-2/70. Номер монтажных деталей для каждой связи совпадает с её рабочей маркой.

Например, для связи марки СП 10 назначается монтажная деталь «СП10 по альбому ТДМ 22-2/70».

4. Отметка уровня чистого пола второго и последующих этажей принята на 100 мм выше отметки верха плит перекрытия.

ТК
1972

Маркировочные схемы вертикальных стальных связей (вариант разрезной постановки). Высота этажей 48-48

ЦЦ 20-3/70
Лист 63

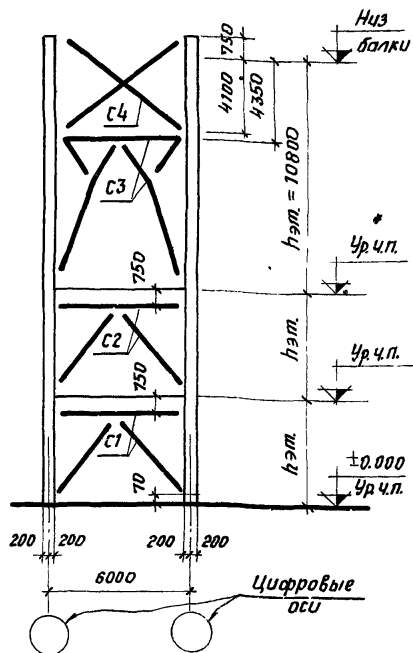

Шифр габаритных схем:
3-6-3 (60; 60; 108)

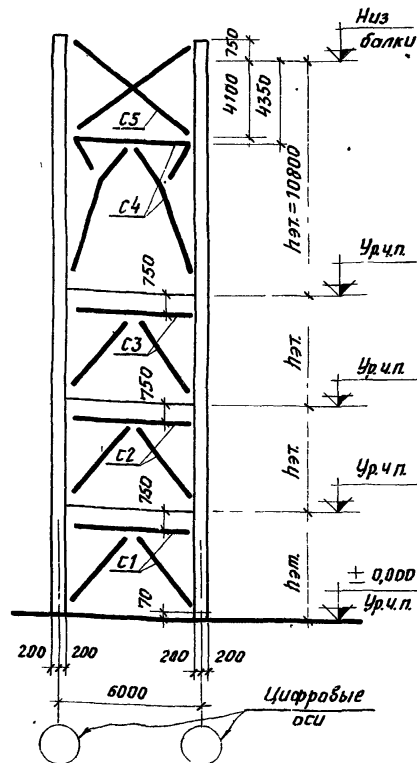

Шифр габаритных схем
3-6-4(60; 60; 108)

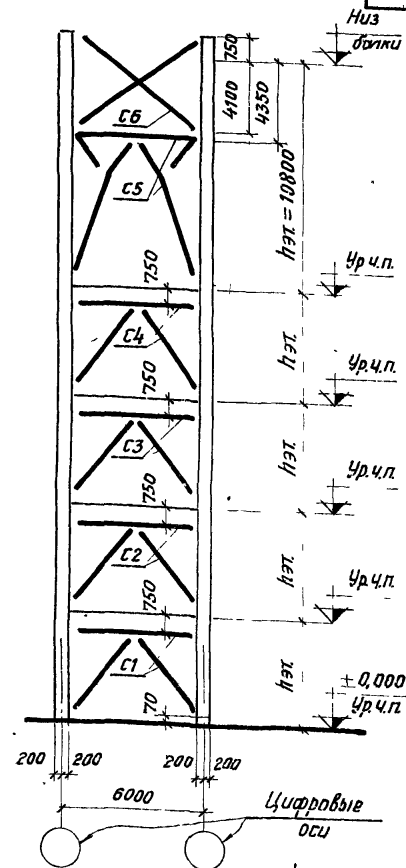

Шифр габаритных схем
3-6-5 (60; 60; 108)

Примечания:

1. На схемах указаны условные марки вертикальных связей. Таблица подбора рабочих марок связей, а также схемы расположения связей в плане даны на листе 13.
2. Вертикальные связи устанавливаются в одном среднем шаге каждого деформационного блока здания.
3. Вертикальные связи состоят из 3х отработанных марок. Во время монтажа связи собираются и крепятся к закладным деталям колонн с помощью электросварки. Чертежи монтажных деталей приведены в альбоме ТДМ 22-2/70. Номер монтажных

деталей для каждой связи совпадает с её рабочей маркой.

Например, для связи марки СП10 назначается монтажная деталь «СП10» по альбому ТДМ 22-2/70

4. Отметка уровня чистого пола второго и последующих этажей принята на 100 мм выше отметки верха плит перекрытия.

ТК
1972

Маркировочные схемы вертикальных стальных связей (вариант разреженной постановки). Высота этажей 60-108

ЦЧ20-3/70

Лист 64

Число пролетов	Шифр габаритной схемы / поперечной рамы	Район СССР по скорости течения напару ветра	Число связей в плане в этаже	Условные марки связей по этажам				Схема расположения вертикальных связей в плане при разреженной постановке	№ схемы
				С1	С2	С3	С4		
				Рабочие марки связей по серии ЦУ 294/10					
2	2-6-3 (48)	I-II	1	СП11	СП13	-	-		1
		III-IV	1	СП10	СП12	-	-		
	2-6-4 (48)	I-II	1	СП11	СП11	СП13	-		
		III-IV	1	СП10	СП10	СП12	-		
3	3-6-3 (48)	I-II	2	СП11	СП13	-	-		2
		III-IV	2	СП10	СП12	-	-		
	3-6-4 (48)	I-II	2	СП11	СП11	СП13	-		
		III-IV	2	СП10	СП10	СП12	-		
	3-6-5 (48)	I-II	2	СП11	СП11	СП13	СП13		
		III-IV	2	СП10	СП10	СП10	СП12		
4	4-6-3 (48)	I-II	2	СП11	СП13	-	-		3
		III-IV	2	СП10	СП12	-	-		
	4-6-4 (48)	I-II	2	СП11	СП11	СП13	-		
		III-IV	2	СП10	СП10	СП12	-		
	4-6-5 (48)	I-II	2	СП11	СП11	СП13	СП13		
		III-IV	2	СП10	СП10	СП10	СП12		
5	5-6-3 (48)	I-II	2	СП10	СП12	-	-		4
		III-IV	2	СП10	СП10	-	-		
	5-6-4 (48)	I-II	2	СП10	СП10	СП12	-		
		III-IV	2	СП10	СП10	СП10	СП10		
	5-6-5 (48)	I-II	2	СП10	СП10	СП10	СП12		
		III-IV	2	СП10	СП10	СП10	СП10		
6	6-6-3 (48)	I-II	3	СП11	СП13	-	-		5
		III-IV	3	СП10	СП12	-	-		
	6-6-4 (48)	I-II	3	СП11	СП11	СП13	-		
		III-IV	3	СП10	СП10	СП12	-		
	6-6-5 (48)	I-II	3	СП11	СП11	СП13	СП13		
		III-IV	3	СП10	СП10	СП10	СП12		

Число пролетов	Шифр габаритной схемы (поперечной рамы)	Район ССР по соотношению пары ветвей	Число связей в плане	Условные марки связей				Схема расположения вертикальных связей в плане при разреженной постановке	№ схемы
				С1	С2	С3	С4		
				Рабочие марки связей по серии ИУ 29-3/70					
7	7-6-3 (48)	I-II III-IV	4 4	СП11 СП10	СП13 СП12	— —	— —		6
	7-6-4 (48)	I-II III-IV	4 4	СП11 СП10	СП11 СП10	СП13 СП12	— —		
	7-6-5 (48)	I-II III-IV	4 4	СП11 СП10	СП11 СП10	СП13 СП10	СП13 СП12		
8	8-6-3 (48)	I-II III-IV	4 4	СП11 СП10	СП13 СП12	— —	— —		7
	8-6-4 (48)	I-II III-IV	4 4	СП11 СП10	СП11 СП10	СП13 СП12	— —		
	8-6-5 (48)	I-II III-IV	4 4	СП11 СП10	СП11 СП10	СП13 СП10	СП13 СП12		
9	9-6-3 (48)	I-II III-IV	4 4	СП10 СП10	СП12 СП10	— —	— —		8
	9-6-4 (48)	I-II III-IV	4 4	СП10 СП10	СП10 СП10	СП12 СП10	— —		
	9-6-5 (48)	I-II III-IV	4 4	СП10 СП10	СП10 СП10	СП10 СП10	СП12 СП10		

ТК
272

Схема расположения вертикальных связей в плане и таблица для подбора рабочих марок связей для зданий с высотой этажей 4,0 м (вариант разреженной постановки)

ИУ 20-3/70

Лист 60

Число пролетов	Шифр габаритной схемы (поперечной рамы)	Район сср по состоянию на дату ввода в эксплуатацию	Число связей в плане	Условные марки связей по этажам				Схема расположения вертикальных связей в плане при разреженной постановке	№ схемы
				с1	с2	с3	с4		
				Рабочие марки связей по серии ЦУ 29.4/0					
2	2-6-3 (60; 48)	I-II	1	СП15	СП13	—	—		1
	2-6-4 (60; 48)	I-II	1	СП15	СП11	СП13	—		
3	3-6-3 (60; 48)	I-II	2	СП15	СП13	—	—		2
	3-6-4 (60; 48)	I-II	2	СП15	СП11	СП13	—		
	3-6-5 (60; 48)	I-II	2	СП15	СП11	СП13	СП13		
	3-6-5 (60; 48)	II-IV	2	СП15	СП10	СП10	СП12		
4	4-6-3 (60; 48)	I-II	2	СП15	СП13	—	—		3
	4-6-4 (60; 48)	I-II	2	СП15	СП11	СП13	—		
	4-6-5 (60; 48)	I-II	2	СП15	СП11	СП13	СП13		
	4-6-5 (60; 48)	II-IV	2	СП15	СП10	СП10	СП12		
5	5-6-3 (60; 48)	I-II	2	СП15	СП12	—	—		4
	5-6-4 (60; 48)	I-II	2	СП15	СП10	СП12	—		
	5-6-5 (60; 48)	I-II	2	СП15	СП10	СП10	СП12		
	5-6-5 (60; 48)	II-IV	2	СП14	СП10	СП10	СП10		
6	6-6-3 (60; 48)	I-II	3	СП15	СП13	—	—		5
	6-6-4 (60; 48)	II-IV	3	СП15	СП12	—	—		
	6-6-4 (60; 48)	I-II	3	СП15	СП11	СП13	—		
	6-6-4 (60; 48)	II-IV	3	СП15	СП10	СП12	—		
	6-6-5 (60; 48)	I-II	3	СП15	СП11	СП13	СП13		
	6-6-5 (60; 48)	II-IV	3	СП15	СП10	СП10	СП12		

 ТК
1972

Схема расположения вертикальных связей в плане и таблицы для подбора рабочих марок связей для зданий с высотой этажей 60-48м (вариант разреженной постановки).

ЦУ 20-3/70

Лист 67

Число пролетов	Шифр габаритной схемы (поперечной рамы)	Район СССР по соотношению между направлением ветра	Число связей-вых ферм в плане	Условные марки связей по этажам				Схема расположения вертикальных связей в плане при разреженной постановке	№ схемы
				С1	С2	С3	С4		
				Рабочие марки связей по серии ИУЗ9-7/80					
7	7-6-3 (60; 48)	I-II	4	СП15	СП13	---	---		6
	7-6-4 (60; 48)	I-II	4	СП15	СП11	СП13	---		
	7-6-5 (60; 48)	I-II	4	СП15	СП11	СП13	СП13		
8	8-6-3 (60; 48)	I-II	4	СП15	СП13	---	---		7
	8-6-4 (60; 48)	I-II	4	СП15	СП11	СП13	---		
	8-6-5 (60; 48)	I-II	4	СП15	СП11	СП13	СП13		
9	9-6-3 (60; 48)	I-II	4	СП15	СП12	---	---		8
	9-6-4 (60; 48)	I-II	4	СП15	СП10	СП12	---		
	9-6-5 (60; 48)	I-II	4	СП15	СП10	СП10	СП12		

ТК
1972

Схема расположения вертикальных связей в плане и таблица для подбора рабочих марок связей для зданий с высотой этажей 6,0 и 4,8 м. (вариант разреженной постановки)

ИУЗ9-3/70

Лист 68

Число пролетов	Шифр габаритной системы (поперечной рамы)	Район СССР по склонности к парусности ветра	Число связей по скосам в плане	Условные марки связей по этажам.				Схема расположения вертикальных связей в плане при разреженной постановке.	№ схемы
				C1	C2	C3	C4		
				Рабочие марки связей по серии УУ29 ⁴ /70					
2	2-6-3 (60)	I-II III-IV	1 1	СН15 СН15	СН15 СН15	— —	— —		1
	2-6-4 (60)	I-II III-IV	1 1	СН15 СН15	СН15 СН15	СН15 СН15	— —		
3	3-6-3 (60)	I-II III-IV	2 2	СН15 СН15	СН15 СН15	— —	— —		2
	3-6-4 (60)	I-II III-IV	2 2	СН15 СН15	СН15 СН15	СН15 СН15	— —		
	3-6-5 (60)	I-II III-IV	2 2	СН15 СН15	СН15 СН15	СН15 СН15	СН15 СН15		
4	4-6-3 (60)	I-II III-IV	2 2	СН15 СН15	СН15 СН15	— —	— —		3
	4-6-4 (60)	I-II III-IV	2 2	СН15 СН15	СН15 СН15	СН15 СН15	— —		
	4-6-5 (60)	I-II III-IV	2 2	СН15 СН15	СН15 СН15	СН15 СН15	СН15 СН15		
5	5-6-3 (60)	I-II III-IV	2 2	СН15 СН15	СН15 СН15	— —	— —		4
	5-6-4 (60)	I-II III-IV	2 2	СН15 СН15	СН15 СН15	СН15 СН15	— —		
	5-6-5 (60)	I-II III-IV	2 2	СН15 СН14	СН15 СН15	СН15 СН15	СН15 СН15		
6	6-6-3 (60)	I-II III-IV	3 3	СН15 СН15	СН15 СН15	— —	— —		5
	6-6-4 (60)	I-II III-IV	3 3	СН15 СН15	СН15 СН15	СН15 СН15	— —		
	6-6-5 (60)	I-II III-IV	3 3	СН15 СН15	СН15 СН15	СН15 СН15	СН15 СН15		

Число пролетов	Шифр габаритной схемы (поперечный размер)	Район СССР по координатам к северу и западу	Число связей в плане	Условные марки связей по этажам				Схема расположения вертикальных связей в плане при разреженной постановке.	№ схемы
				С1	С2	С3	С4		
				Рабочие марки связей по серии УИЭУ/70					
7	7-6-3 (60)	I-II	4	СП15	СП15	—	—		6
		III-IV	4	СП15	СП15	—	—		
	7-6-4 (60)	I-II	4	СП15	СП15	СП15	—		
		III-IV	4	СП15	СП15	СП15	—		
	7-6-5 (60)	I-II	4	СП15	СП15	СП15	СП15		
		III-IV	4	СП15	СП15	СП15	СП15		
8	8-6-3 (60)	I-II	4	СП15	СП15	—	—		7
		III-IV	4	СП15	СП15	—	—		
	8-6-4 (60)	I-II	4	СП15	СП15	СП15	—		
		III-IV	4	СП15	СП15	СП15	—		
	8-6-5 (60)	I-II	4	СП15	СП15	СП15	СП15		
		III-IV	4	СП15	СП15	СП15	СП15		
9	9-6-3 (60)	I-II	4	СП15	СП15	—	—		8
		III-IV	4	СП15	СП15	—	—		
	9-6-4 (60)	I-II	4	СП15	СП15	СП15	СП15		
		III-IV	4	СП15	СП15	СП15	СП15		
	9-6-5 (60)	I-II	4	СП15	СП15	СП15	СП15		
		III-IV	4	СП14	СП15	СП15	СП15		

ТК 1972	Схема расположения вертикальных связей в плане и таблица для подбора рабочих марок связей для зданий с высотой этажей 6,0м (вариант разреженной постановки)	УИЭУ-3/70
		Лист 70

Число этажей	Шифр дробитной схемы (поперечной рамы)	Район сср поско-рости на-пору ветра	Число связей в узле в плане	Условные марки связей по этажам.				Схема расположения вертикальных связей в плане при разреженной постановке.	№ схемы
				С1	С2	С3	С4		
				Рабочие марки связей по серии ЦУ29 ³ /70					
3	3-6-3 (72; 60)	I-II	2	СП17	СП15	—	—		1
	3-6-4 (72; 60)	I-II	2	СП17	СП15	—	—		
	3-6-5 (72; 60)	I-II	2	СП17	СП15	СП15	СП15		
4	4-6-3 (72; 60)	I-II	2	СП17	СП15	—	—		2
	4-6-4 (72; 60)	I-II	2	СП17	СП15	СП15	—		
	4-6-5 (72; 60)	I-II	2	СП17	СП15	СП15	СП15		
5	5-6-3 (72; 60)	I-II	2	СП17	СП15	—	—		3
	5-6-4 (72; 60)	I-II	2	СП17	СП15	СП15	—		
	5-6-5 (72; 60)	I-II	2	СП17	СП15	СП15	СП15		
6	6-6-3 (72; 60)	I-II	3	СП17	СП15	—	—		4
	6-6-4 (72; 60)	I-II	3	СП17	СП15	СП15	—		
	6-6-5 (72; 60)	I-II	3	СП17	СП15	СП15	СП15		

ТК Схема расположения вертикальных связей в плане и таблица для подбора рабочих марок связей для зданий с высотой этажей 7,2 с. от. (вариант разреженной постановки) ЦУ20³/70 лист 71

Число пролетов	Шифр габаритной схемы (поперечной рамы)	Район сср по склостроению на-порубетра	Число связей ферм в пикете.	Условные марки связей по этажам				Схема расположения вертикальных связей в плане при разреженной постановке	№ схемы
				С1	С2	С3	С4		
				Рабочие марки связей по серии УУ29 ³ /70					
7	7-6-3 (72; 60)	I-II	4	СН17	СН15	—	—		5
		III-IV	4	СН17	СН15	—	—		
	7-6-4 (72; 60)	I-II	4	СН17	СН15	СН15	—		
		III-IV	4	СН17	СН15	СН15	—		
	7-6-5 (72; 60)	I-II	4	СН17	СН15	СН15	СН15		
		III-IV	4	СН17	СН15	СН15	СН15		
8	8-6-3 (72; 60)	I-II	4	СН17	СН15	—	—		6
		III-IV	4	СН17	СН15	—	—		
	8-6-4 (72; 60)	I-II	4	СН17	СН15	СН15	—		
		III-IV	4	СН17	СН15	СН15	—		
	8-6-5 (72; 60)	I-II	4	СН17	СН15	СН15	—		
		III-IV	4	СН16	СН15	СН15	—		
9	9-6-3 (72; 60)	I-II	4	СН17	СН15	—	—		7
		III-IV	4	СН17	СН15	—	—		
	9-6-4 (72; 60)	I-II	4	СН17	СН15	СН15	—		
		III-IV	4	СН16	СН15	СН15	—		
	9-6-5 (72; 60)	I-II	4	СН17	СН15	СН15	СН15		
		III-IV	4	СН16	СН15	СН15	СН15		

ТК 1972
 Схема расположения вертикальных связей в плане и таблица для подбора рабочих марок связей для зданий с высотой этажей 7,2-6,0 м. (вариант разреженной постановки)

Число трапез	Ширину габаритной ступени (поперечной рамы)	Ряды ССР по склоростному напору бетона	Число связей в ферме в плане	Условные марки связей по этажам						№ схемы	
				С1	С2	С3	С4	С5	С6		
				Рабочие марки связей по серии ИУ29-4/70							
3	3-6-3 (48; 48; 72)	I-II	2	СП11	СП12	СП6	СП18	—	—	<p>Схема расположения вертикальных связей в плане при разреженной постановке</p>	1
	3-6-4 (48; 48; 72)	I-II	2	СП11	СП11	СП12	СП6	СП18	—		
	3-6-5 (48; 48; 72)	I-II	2	СП11	СП11	СП12	СП12	СП6	СП18		
3	3-6-3 (48; 48; 108)	I-II	2	СП10	СП12	СП6	СК1	—	—		2
	3-6-4 (48; 48; 108)	I-II	2	СП10	СП10	СП12	СП6	СК1	—		
	3-6-5 (48; 48; 108)	I-II	2	СП10	СП10	СП10	СП10	СП6	СК1		
3	3-6-3 (60; 60; 72)	I-II	2	СП15	СП15	СП6	СП18	—	—		3
	3-6-4 (60; 60; 72)	I-II	2	СП15	СП15	СП15	СП6	СП18	—		
	3-6-5 (60; 60; 72)	I-II	2	СП15	СП15	СП15	СП15	СП6	СП18		
3	3-6-3 (60; 60; 108)	I-II	2	СП15	СП15	СП6	СК1	—	—		4
	3-6-4 (60; 60; 108)	I-II	2	СП15	СП15	СП15	СП6	СК1	—		
	3-6-5 (60; 60; 108)	I-II	2	СП15	СП15	СП15	СП15	СП6	СК1		

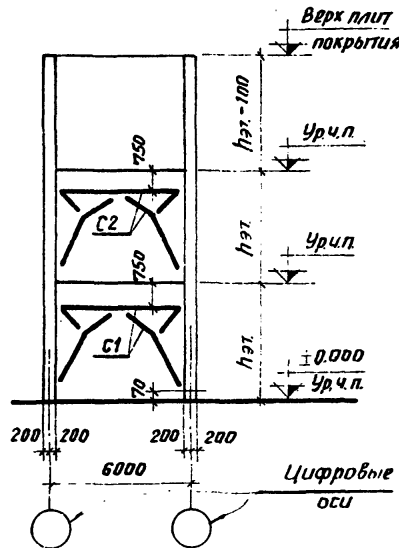

Шифр габаритных схем:

2-6-3 (48); п-6-3 (48); 2-6-3 (60);
п-6-3 (60); п-6-3 (60; 48); п-6-3 (72; 60).
2-6-3 (60; 48)

Примечания:

1. На схемах указаны условные марки вертикальных связей. Таблица подбора рабочих марок связей ~~приведена~~ дана на листе 77.
2. Вертикальные связи устанавливаются в одном среднем шаге каждого деформационного блока здания.
3. Вертикальные связи состоят из 3х отпривачных марок. Во время монтажа связи собираются и крепятся к закладным деталям колонн с помощью электросварки. Чертежи монтажных деталей приведены в альбоме ТДМ 22-2/70. Номер монтажных деталей для каждой связи совпадает с ее рабочей маркой.

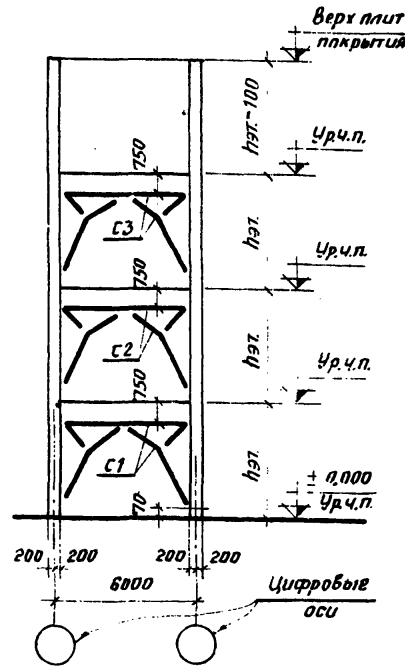

Шифр габаритных схем:

2-6-4 (48); п-6-4 (48); 2-6-4 (60);
п-6-4 (60); п-6-4 (60; 48); п-6-4 (72; 60).
2-6-4 (60; 48)

- Например, для связи марки СП2 назначается монтажная деталь «СП2» по альбому ТДМ 22-2/70.
4. Отметки уровня чистого пола второго и последующих этажей приняты на 100мм выше отметки верха плит перекрытия.

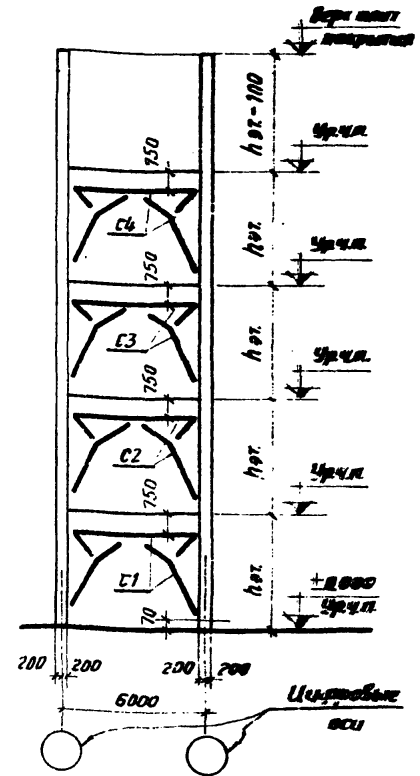

Шифр габаритных схем:

п-6-5 (48); п-6-5 (60);
п-6-5 (60; 48); п-6-5 (72; 60)

ТК
1972

Маркировочные схемы вертикальных стальных связей (в варианте постановки связей в каждый ряд)

ЦД 20-3/10
Лист 7

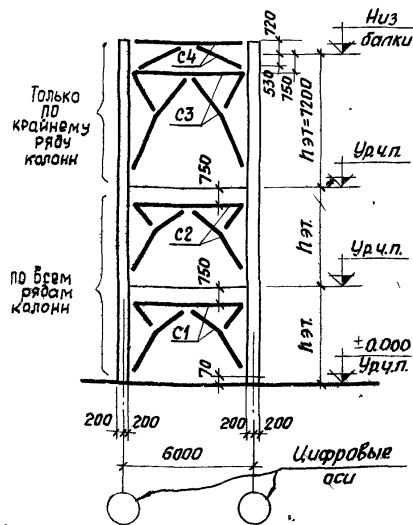

Шифр габаритных схем

3-6-3(48; 48; 72); 3-6-3(60; 60; 72)

Примечания:

1. На схемах указаны условные марки вертикальных связей. Таблица подбора рабочих марок связей дана на листе 77
2. Вертикальные связи устанавливаются в одном среднем шаге каждого деформационного блока здания.
3. Вертикальные связи состоят из 3² отработанных марок. Во время монтажа связи собираются и крепятся к закладным деталям колонн с помощью электросварки. Чертежи монтажных деталей приведены в альбоме ТДМ22-2/70. Номер монтажных деталей для каждой связи совпадает с её рабочей маркой. Например, для связи марки СП2 назначается монтажная деталь "СП2" по альбому ТДМ22-2/70.

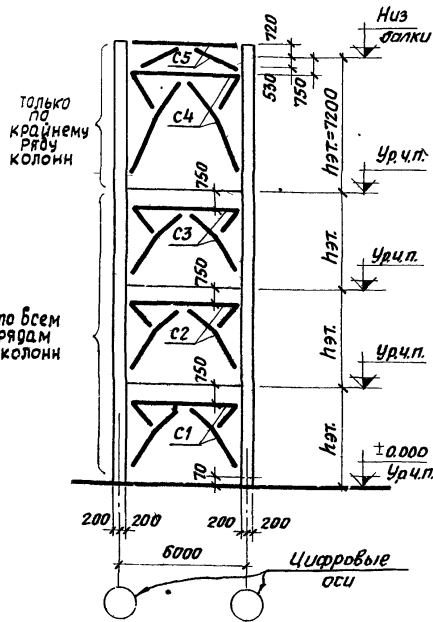

Шифр габаритных схем:

3-6-4(48; 48; 72); 3-6-4(60; 60; 72)

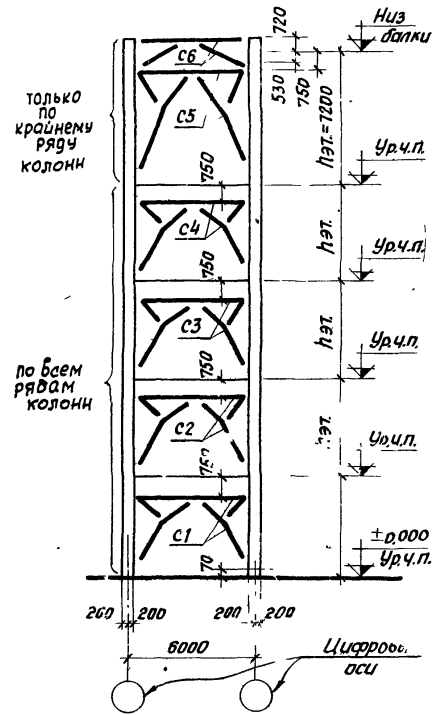

Шифр габаритных схем

3-6-5(48; 48; 72); 3-6-5(60; 60; 72)

ТК
1972

Маркировочные схемы вертикальных стальных связей (вариант постановки связей в каждом ряду).

ИИ20-3/70	
Лист	75

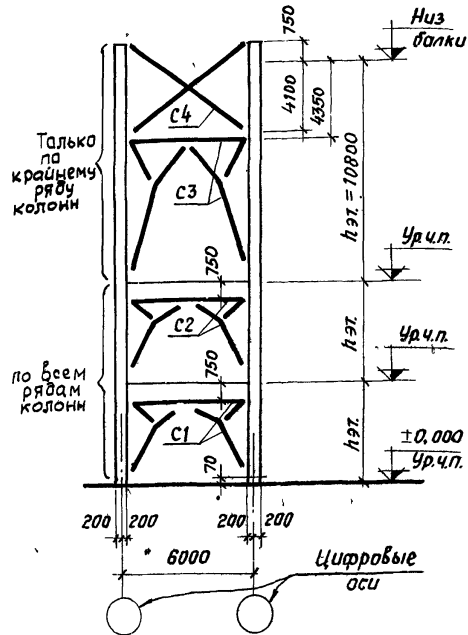

Шифр габаритных схем:
3-6-3 (48; 48; 108); 3-6-3(60; 60; 108)

Примечания:

1. На схемах указаны марки вертикальных связей. Таблица подбора рабочих марок связей дана на листе 77
2. Вертикальные связи устанавливаются в одном среднем шпиге каждого деформационного блока здания.
3. Вертикальные связи состоят из 3х отработочных марок. Во время монтажа связи собираются и крепятся к закладным деталям колонн с помощью электросварки. Чертежи монтажных деталей в альбоме ТДМ 22-2/70. Номер монтажных деталей для каждой связи совпадает с её рабочей маркой

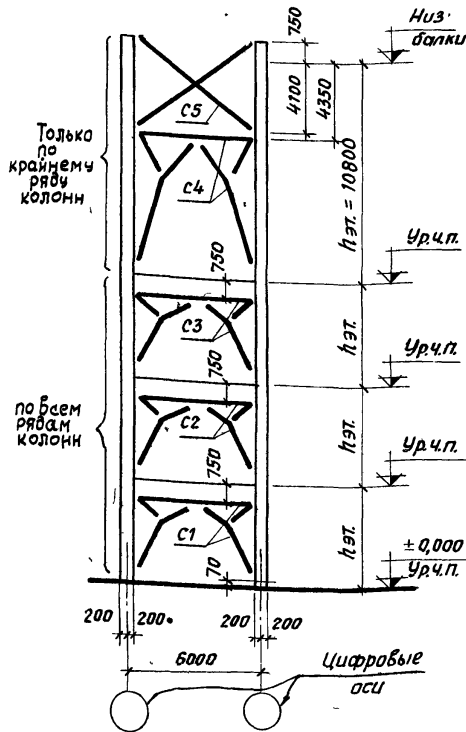

Шифр габаритных схем:
3-6-4 (48; 48; 108); 3-6-4(60; 60; 108)

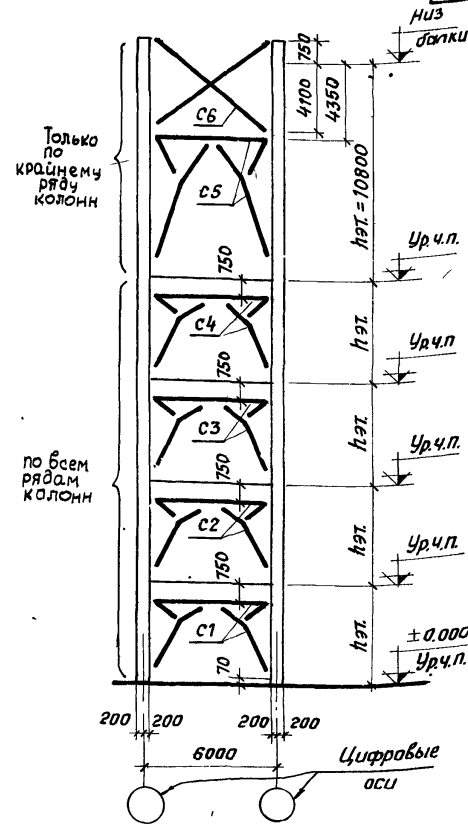

Шифр габаритных схем:
3-6-5 (48; 48; 108); 3-6-5(60; 60; 108)

4. Например, для связи СП2 назначается монтажная деталь "СП2" по альбому ТДМ 22-2/70.
- Отметка уровня чистого пола второго и последующих этажей принята на 100мм выше отметки верха плит перекрытия.

ТК 1972	Маркировочные схемы вертикальных стальных связей (вариант постановки связей в каждом ряду).	ШГ20-3/70
		Лист 76

Шифр габаритной схемы (поперечной рамы)	Район СССР по скоро- стному напору ветра	Условные марки связей по этажам					
		C1	C2	C3	C4	C5	C6
		Рабочие марки связей по серии УИ 29-4/70					
2-6-3 (48) п-6-3 (48)	I-II	сп2	сп2	—	—	—	—
	III-IV	сп2	сп2	—	—	—	—
2-6-4 (48) п-6-4 (48)	I-II	сп2	сп2	сп2	—	—	—
	III-IV	сп2	сп2	сп2	—	—	—
п-6-5 (48)	I-II	сп2	сп2	сп2	сп2	—	—
	III-IV	сп2	сп2	сп2	сп2	—	—
2-6-3 (60) п-6-3 (60)	I-II	сп4	сп3	—	—	—	—
	III-IV	сп5	сп4	—	—	—	—
2-6-4 (60) п-6-4 (60)	I-II	сп4	сп4	сп3	—	—	—
	III-IV	сп5	сп4	сп4	—	—	—
п-6-5 (60)	I-II	сп4	сп4	сп3	сп3	—	—
	III-IV	сп5	сп4	сп4	сп3	—	—
2-6-3 (60; 48) п-6-3 (60; 48)	I-II	сп4	сп2	—	—	—	—
	III-IV	сп4	сп2	—	—	—	—
2-6-4 (60; 48) п-6-4 (60; 48)	I-II	сп4	сп2	сп2	—	—	—
	III-IV	сп5	сп2	сп2	—	—	—
п-6-5 (60; 48)	I-II	сп4	сп2	сп2	сп2	—	—
	III-IV	сп5	сп2	сп2	сп2	—	—
п-6-3 (72; 60)	I-II	сп6	сп3	—	—	—	—
	III-IV	сп6	сп4	—	—	—	—
п-6-4 (72; 60)	I-II	сп6	сп4	сп3	—	—	—
	III-IV	сп6	сп4	сп4	—	—	—
п-6-5 (72; 60)	I-II	сп6	сп4	сп3	сп3	—	—
	III-IV	сп6	сп4	сп4	сп3	—	—

Шифр габаритной схемы (поперечной рамы)	Район СССР по скоро- стному напору ветра	Условные марки связей по этажам					
		C1	C2	C3	C4	C5	C6
		Рабочие марки связей по серии УИ 29-4/70					
3-6-3 (48; 48; 72)	I-II	сп2	сп2	сп6	сп18	—	—
	III-IV	сп2	сп2	сп6	сп18	—	—
3-6-4 (48; 48; 72)	I-II	сп2	сп2	сп2	сп6	сп18	—
	III-IV	сп2	сп2	сп2	сп6	сп18	—
3-6-5 (48; 48; 72)	I-II	сп2	сп2	сп2	сп2	сп6	сп18
	III-IV	сп2	сп2	сп2	сп2	сп6	сп18
3-6-3 (60; 60; 72)	I-II	сп4	сп4	сп6	сп18	—	—
	III-IV	сп4	сп4	сп6	сп18	—	—
3-6-4 (60; 60; 72)	I-II	сп4	сп3	сп3	сп6	сп18	—
	III-IV	сп4	сп4	сп4	сп6	сп18	—
3-6-5 (60; 60; 72)	I-II	сп4	сп4	сп3	сп3	сп6	сп18
	III-IV	сп4	сп4	сп4	сп4	сп6	сп18
3-6-3 (48; 48; 108)	I-II	сп2	сп2	сп6	СК1	—	—
	III-IV	сп2	сп2	сп6	СК1	—	—
3-6-4 (48; 48; 108)	I-II	сп2	сп2	сп2	сп6	СК1	—
	III-IV	сп2	сп2	сп2	сп6	СК1	—
3-6-5 (48; 48; 108)	I-II	сп2	сп2	сп2	сп2	сп6	СК1
	III-IV	сп2	сп2	сп2	сп2	сп6	СК1
3-6-3 (60; 60; 108)	I-II	сп4	сп4	сп6	СК1	—	—
	III-IV	сп4	сп4	сп6	СК1	—	—
3-6-4 (60; 60; 108)	I-II	сп4	сп3	сп3	сп6	СК1	—
	III-IV	сп4	сп4	сп4	сп6	СК1	—
3-6-5 (60; 60; 108)	I-II	сп4	сп4	сп3	сп3	сп6	СК1
	III-IV	сп4	сп4	сп4	сп4	сп6	СК1

ТК
1972Таблица для подбора рабочих марок связей
(вариант постановки связей в каждом ряду)

УИ:

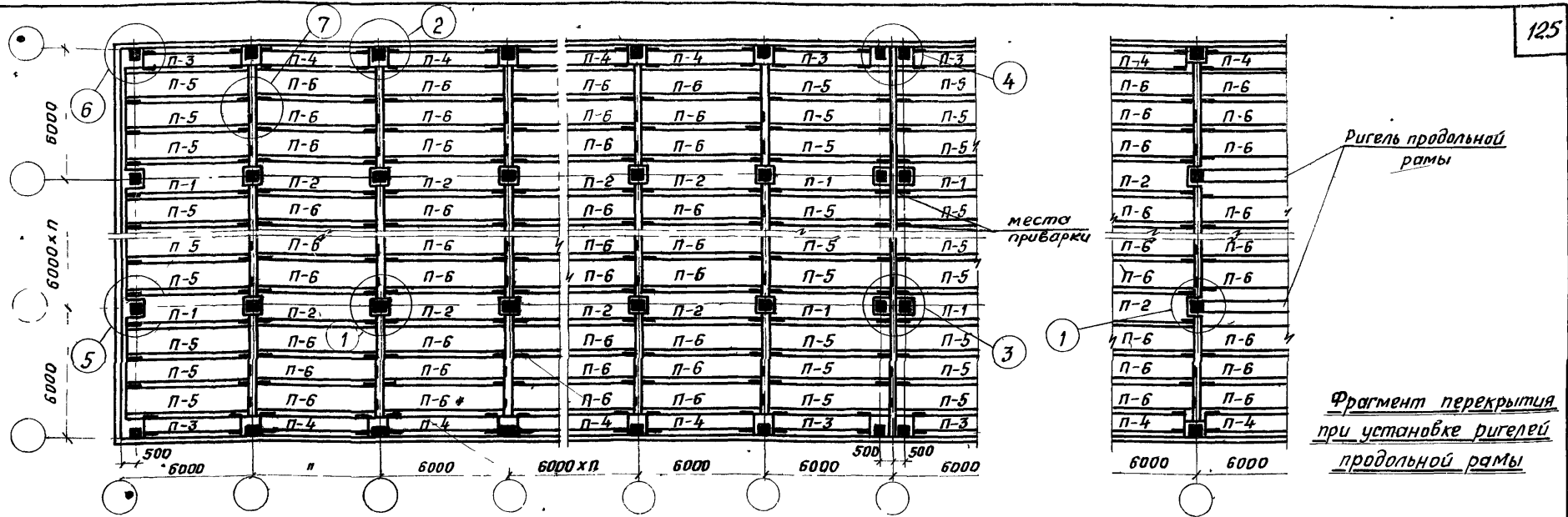

Нормативная временная длительная нагрузка на перекрытие кг/м²	Армирование	Условные марки плит						Условные марки монтажных деталей							
		П-1	П-2	П-3	П-4	П-5	П-6	1	2	3	4	5	6	7	
		Рабочие марки плит по сериям ИИ24-1/70; ИИ24-2/70						Рабочие марки монтажных деталей по серии ТДМ 24-2/70							
		Вид среды													
		Неагрессив	Агрессив	Неагрессив	Агрессив	Неагрессив	Агрессив	Неагрессив	Агрессив	Неагрессив	Агрессив	Неагрессив	Агрессив	Неагрессив	Агрессив

		Междуэтажное перекрытие																		
500	С предварительным напряжением	ИП5-2-3	ИП5-2-3	ИП5-2-2	ИП5-2-2	—	—	—	—	ИП5-2-1	ИП5-2-1	ИП5-2	ИП5-2	2	3 ^x 4 ^{xx}	6	8 ^x	18	20 ^x	1
	Без предварительного напряжения	—	—	—	—	ИП4-1	ИП4-2	ИП3-1	ИП3-6	—	—	—	—							
1000	С предварительным напряжением	ИП5-3-3	ИП5-3-3	ИП5-3-2	ИП5-3-2	—	—	—	—	ИП5-3-1	ИП5-3-1	ИП5-3	ИП5-3	31 ^{xxx}	10 ^{xx}					
	Без предварительного напряжения	—	—	—	—	ИП4-2	ИП4-3	ИП3-2	ИП3-2	—	—	—	—							
1500	С предварительным напряжением	ИП5-4-3	ИП5-4-3	ИП5-4-2	ИП5-4-2	—	—	—	—	ИП5-4-1	ИП5-4-1	ИП5-4	ИП5-4	2	3 ^x 4 ^{xx}	6	8 ^x	18	20 ^x	1
	Без предварительного напряжения	—	—	—	—	ИП4-3	ИП4-4	ИП3-3	ИП3-3	—	—	—	—							
2000	С предварительным напряжением	ИП5-5-3	ИП5-5-3	ИП5-5-2	ИП5-5-2	—	—	—	—	ИП5-5-1	ИП5-5-1	ИП5-5	ИП5-5	31 ^{xxx}	10 ^{xx}					
	Без предварительного напряжения	—	—	—	—	ИП4-4	ИП4-4	ИП3-4	ИП3-4	—	—	—	—							
2500	С предварительным напряжением	ИП5-6-3	ИП5-6-3	ИП5-6-2	ИП5-6-2	—	—	—	—	ИП5-6-1	ИП5-6-1	ИП5-6	ИП5-6	2	3 ^x 4 ^{xx}	6	8 ^x	18	20 ^x	1
	Без предварительного напряжения	—	—	—	—	ИП4-5	ИП4-5	ИП3-5	ИП3-5	—	—	—	—							

		Покрытие																			
—	С предварительным напряжением	ИП5-2-3	ИП5-2-3	ИП5-1-2	ИП5-1-2	—	—	—	—	ИП5-1-1	ИП5-1-1	ИП5-1	ИП5-1	11 ^{xxx}	32 ^{xxx}	12	14	16	24	26	1
	Без предварительного напряжения	—	—	—	—	ИП4-1	ИП4-1	ИП3-1	ИП3-1	—	—	—	—								

x — только при сечении колонны 400x400 мм.
 xx — только при сечении колонны 600x400 мм.
 xxx — только при установке ригеля продольной рамы.

ТК 1972	Маркировочные схемы раскладки плит междуэтажных перекрытий и покрытий при смещении оси колонн торцевых рам на 500 и решении температурного шва без вставки	ИИ20-3/70
		Лист 78

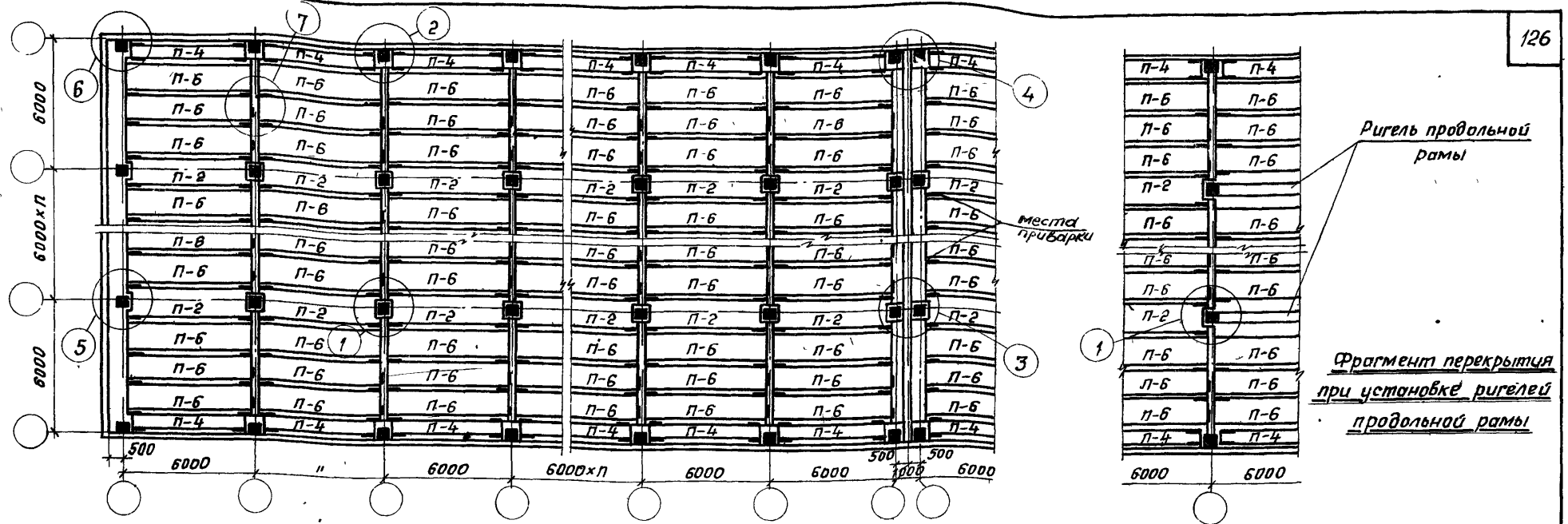

Нормативная временная длительная нагрузка на перекрытие кг/м ²	Армирование	Условные марки плит						Условные марки монтажных деталей						
		п-2	п-4	п-6				1	2	3	4	5	6	7
		Рабочие марки плит по сериям ИИ24-1/70; ИИ24-2/70						Рабочие марки монтажных деталей по серии ТДМ 24-2/70						
		Вид среды												
		Неагрессивн	Агрессивн	Неагрессивн	Агрессивн	Неагрессивн	Агрессивн							

		Междуэтажное перекрытие															
500	С предварительным напряжением	ИП5-2-2	ИП5-2-2	—	—	ИП5-2	ИП5-2										
	Без предварительного напряжения	—	—	ИП3-1	ИП3-6	—	—										
1000	С предварительным напряжением	ИП5-3-2	ИП5-3-2	—	—	ИП5-3	ИП5-3										
	Без предварительного напряжения	—	—	ИП3-2	ИП3-2	—	—										
1500	С предварительным напряжением	ИП5-4-2	ИП5-4-2	—	—	ИП5-4	ИП5-4										
	Без предварительного напряжения	—	—	ИП3-3	ИП3-3	—	—										
2000	С предварительным напряжением	ИП5-5-2	ИП5-5-2	—	—	ИП5-5	ИП5-5										
	Без предварительного напряжения	—	—	ИП3-4	ИП3-4	—	—										
2500	С предварительным напряжением	ИП5-6-2	ИП5-6-2	—	—	ИП5-6	ИП5-6										
	Без предварительного напряжения	—	—	ИП3-5	ИП3-5	—	—										

		Покрытие															
—	С предварительным напряжением	ИП5-1-2	ИП5-1-2	—	—	ИП5-1	ИП5-1										
	Без предварительного напряжения	—	—	ИП3-1	ИП3-1	—	—										

× — только при сечении колонны 400×400 мм.
 ×× — только при сечении колонны 600×400 мм.
 ××× — только при установке ригеля продольной рамы

ТК 1972	Маркировочные схемы раскладки плит междуэтажных перекрытий и покрытий при осевой привязке колонн торцевых рам и решении температурного шва со вставкой	ИИ 20-3/70
		Лист 79

Усилия от нормативных нагрузок на фундаменты колонн.

Пояснительная записка.

1. Схема фундамента с усилиями по обрезу дана на рисунке.
2. Усилия, направления действия которых совпадают с указанными на рисунке, считаются положительными, в противном случае перед значением усилия в таблицах поставлен знак „-“ (минус).
3. В таблицах типы фундаментов условно обозначены буквами: буква „А“ соответствует фундаментам наружных рядов колонн; буква „Б“ соответствует фундаментам внутренних (средних) рядов колонн.



Схема фундамента с усилиями по обрезу

4. Для каждого типа фундамента колонн зданий с высотами этажей 4,8 м; 8,0 м; 7,2 м приводится 4 варианта комбинаций значений нормальной силы, а также изгибающих моментов, действующих в плоскости и из плоскости поперечной рамы. Наиболее неблагоприятные варианты комбинаций усилий определяются в проекте конкретного здания при расчете основания и элементов фундамента.

— в первой строке приводится комбинация усилий, отвечающая максимальному значению нормальной силы и соответствующему ему значению изгибающего момента при действии ветровой нагрузки в плоскости поперечной рамы

— во второй строке приводится комбинация усилий, отвечающая: максимальному значению нормальной силы и соответствующему ему значению изгибающего момента в плоскости

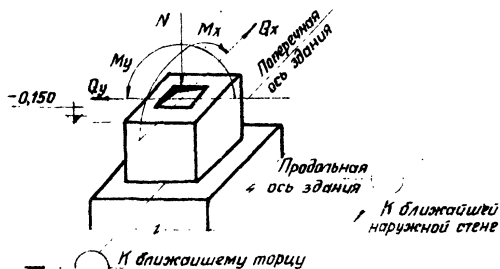
ТК
1972

Усилия от нормативных нагрузок на фундаменты колонн ИУЭВ - 3/70

Пояснительная записка.

Лист 30

поперечной рамы, а также изгибающему моменту из плоскости поперечной рамы от действия ветровой нагрузки.

— В третьей строке приводится комбинация усилий, отвечающая: максимальному значению изгибающего момента в плоскости поперечной рамы при действии ветровой нагрузки в той же плоскости, а также соответствующему значению нормальной силы.

— В четвертой строке приводится комбинация усилий, отвечающая: максимальному значению изгибающего момента в плоскости поперечной рамы при действии ветровой нагрузки из плоскости поперечной рамы, соответствующему значению нормальной силы; изгибающему моменту, действующему из плоскости рамы.

5. Для зданий, состоящих из двух и более температурных блоков, значения усилий M_{xy} и Q_{xy} , действующих из плоскости поперечных рам, следует принимать с учетом понижающего коэффициента $k = 0,6$.

Примечание: Для зданий с высотами этажей 6,0 м комбинации усилий приведены в порядке отличном от указанного; в начале приводятся комбинации усилий, описанные для третьей и четвертой строк, а затем для первой и второй.

6. Значения усилий N ; M_x ; Q_x для фундаментов колонн, расположенных у торцов или деформационных швов зданий, принимаются с учетом понижающего коэффициента $k = 0,6$.

7. Нагрузки на фундаменты наружных продольных рядов колонн, приведенные в таблицах, учитывают вес навесных панельных стен (без проёмов) равный 230 кг/м^2 , однако не учтена нагрузка от веса фундаментных балок и цокольных панелей и её следует учитывать дополнительно.

При расчете фундаментов под колонны торцового ряда следует дополнительно учитывать нагрузку от веса торцевой стены.

8. Значения усилий для фундаментов связевых колонн или колонн продольных рам определяются как сумма соответствующих усилий, приведенных в таблицах усилий на фундаменты рядовых колонн и в таблицах дополнительных усилий на фундаменты связевых колонн или колонн продольных рам.

ТК
1972

Усилия от нормативных нагрузок на фундаменты колонн
Пояснительная записка.

СИ 20-Э/70

Лист 81

Усилия от нормативных нагрузок на фундаменты рядовых колонн

Шифр маркировочной схемы, нагрузка на перекрытие, ветровой район	Тип фундамента	При основных сочетаниях нагрузок					При дополнительных сочетаниях нагрузок					Шифр маркировочной схемы, нагрузка на перекрытие, ветровой район	Тип фундамента	При основных сочетаниях нагрузок					При дополнительных сочетаниях нагрузок				
		N	M _x	M _y	Q _x	Q _y	N	M _x	M _y	Q _x	Q _y			N	M _x	M _y	Q _x	Q _y	N	M _x	M _y	Q _x	Q _y
		т	т.м	т.м	т	т	т	т.м	т.м	т	т			т	т.м	т.м	т	т	т	т.м	т.м	т	т
2-6-3(48) 1000-II	А	89	-5,4	-	-3,7	-	98	-5,1	-	-3,4	-	122	-7,3	-	-5,1	-	132	-7,0	-	-4,8	-		
		84	-2,9	±3,2	-2,5	±0,9	94	-2,9	±2,9	-2,5	±0,8	118	-4,8	±3,2	-3,9	±0,9	127	-4,8	±2,9	-3,9	±0,8		
		75	-6,2	-	-4,5	-	83	-6,0	-	-4,2	-	90	-8,9	-	-6,9	-	110	-8,7	-	-6,6	-		
	Б	70	-3,7	±3,2	-3,2	±0,9	80	-3,7	±2,9	-3,2	±0,8	86	-6,4	±3,2	-5,6	±0,9	106	-6,4	±2,9	-5,6	±0,8		
		152	±3,1	-	±1,6	-	119	±2,8	-	±1,4	-	241	±3,1	-	±1,6	-	268	±2,8	-	±1,4	-		
		152	0,0	±3,2	0,0	±0,9	119	0,0	±2,9	0,0	±0,8	241	0,0	±3,2	0,0	±0,9	268	0,0	±2,9	0,0	±0,8		
2-6-3(48) 1000-IV	А	94	-7,0	-	-4,3	-	101	-6,6	-	-4,1	-	125	-9,0	-	-6,0	-	135	-8,5	-	-5,8	-		
		84	-2,9	±3,5	-2,6	±0,9	94	-2,9	±3,1	-2,5	±0,9	120	-4,8	±3,5	-4,0	±0,9	130	-4,8	±3,1	-4,0	±0,9		
		77	-7,9	-	-5,2	-	84	-7,5	-	-4,9	-	93	-10,6	-	-7,6	-	112	-10,2	-	-7,4	-		
	Б	70	-3,7	±3,5	-3,2	±0,9	78	-3,7	±3,1	-3,2	±0,9	87	-6,4	±3,5	-5,6	±0,9	106	-6,4	±3,1	-5,6	±0,9		
		152	±4,8	-	±2,4	-	119	±4,3	-	±2,2	-	241	±4,8	-	±2,4	-	268	±4,3	-	±2,2	-		
		152	0,0	±3,5	0,0	±0,9	119	0,0	±3,1	0,0	±0,9	241	0,0	±3,5	0,0	±0,9	268	0,0	±3,1	0,0	±0,9		
2-6-3(48) 1500-II	А	131	±7,6	-	±4,7	-	158	±7,2	-	±4,5	-	200	±11,2	-	±7,0	-	227	±10,1	-	±6,7	-		
		131	±2,9	±3,5	±2,2	±0,9	158	±2,9	±3,1	±2,2	±0,9	200	±5,8	±3,5	±4,5	±0,9	227	±5,8	±3,1	±4,5	±0,9		
		105	-6,4	-	-4,3	-	114	-6,1	-	-4,1	-	139	-11,4	-	-7,4	-	148	-11,1	-	-7,2	-		
	Б	101	-3,8	±3,2	-3,1	±0,9	111	-3,8	±2,9	-3,1	±0,8	134	-8,2	±4,8	-6,2	±1,6	144	-8,8	±4,4	-6,2	±1,5		
		82	-7,6	-	-5,7	-	101	-7,4	-	-5,4	-	96	-14,7	-	-9,9	-	117	-14,4	-	-9,8	-		
		78	-5,1	±3,2	-4,4	±0,9	97	-5,1	±2,9	-4,4	±0,8	93	-12,1	±4,8	-8,6	±1,6	113	-12,1	±4,4	-8,6	±1,5		
2-6-3(48) 1500-IV	А	184	±3,1	-	±1,6	-	212	±2,8	-	±1,4	-	283	±3,1	-	±1,6	-	310	±2,8	-	±1,4	-		
		184	0,0	±3,2	0,0	±0,9	212	0,0	±2,9	0,0	±0,8	283	0,0	±4,8	0,0	±1,6	310	0,0	±4,4	0,0	±1,5		
		164	±7,5	-	±4,9	-	192	±7,1	-	±4,8	-	232	±14,7	-	±10,0	-	259	±14,4	-	±10,0	-		
	Б	164	±4,3	±3,2	±3,4	±0,9	192	±4,3	±2,9	±3,4	±0,8	232	±11,6	±4,6	±8,0	±1,6	259	±11,6	±4,4	±8,0	±1,5		
		102	-8,0	-	-5,1	-	118	-7,6	-	-4,9	-	142	-13,0	-	-8,3	-	153	-12,6	-	-8,1	-		
		95	-3,9	±3,5	-3,1	±0,9	111	-3,9	±3,1	-3,1	±0,9	137	-8,9	±5,2	-6,3	±1,7	146	-8,9	±4,7	-6,3	±1,6		
2-6-3(48) 2000-II	А	85	-9,3	-	-6,4	-	104	-8,8	-	-6,1	-	101	-16,3	-	-10,6	-	120	-15,9	-	-10,4	-		
		78	-5,3	±3,5	-4,4	±0,9	97	-5,3	±3,1	-4,4	±0,9	90	-12,2	±5,2	-8,8	±1,7	113	-12,2	±4,7	-8,6	±1,6		
		184	±4,8	-	±2,4	-	212	±4,3	-	±2,2	-	283	±4,8	-	±2,4	-	310	±4,3	-	±2,2	-		
	Б	184	0,0	±3,5	0,0	±0,9	212	0,0	±3,1	0,0	±0,9	283	0,0	±5,2	0,0	±1,7	310	0,0	±4,7	0,0	±1,6		
		164	±11,0	-	±5,9	-	192	±11,6	-	±5,6	-	232	±16,4	-	±11,0	-	259	±15,9	-	±11,0	-		
		164	±4,4	±3,5	±3,4	±0,9	192	±4,4	±3,1	±3,4	±0,9	232	±11,6	±5,2	±8,0	±1,7	259	±11,6	±4,7	±8,0	±1,6		

ТК 1972	Усилия от нормативных нагрузок на фундаменты рядовых колонн по схеме совмещенных осей 2-6-3(48)	ЦУ20-3/70
		лист 82

Усилия от нормативных нагрузок на фундаменты рядовых колонн

Шифр маркировочной схемы, нагрузка на перекрытие и строповой район	Тип фунда-мента	При основных сочетаниях нагрузок					При дополнительных сочетаниях нагрузок					Шифр маркировочной схемы, нагрузка на перекрытие, ветровой район	Тип фунда-мента	При основных сочетаниях нагрузок					При дополнительных сочетаниях нагрузок				
		N	M _x	M _y	Q _x	Q _y	N	M _x	M _y	Q _x	Q _y			N	M _x	M _y	Q _x	Q _y	N	M _x	M _y	Q _x	Q _y
		т	тм	тм	т	т	т	тм	тм	т	т			т	тм	тм	т	т	т	тм	тм	т	т
2-6-4(48) 1000-II	А	125	-8.4	-	-4.6	-	135	-8.0	-	-4.4	-	173	-11.2	-	-6.9	-	182	-11.1	-	-6.8	-		
		120	-4.5	±6.4	-3.2	±1.8	131	-4.5	±5.8	-3.2	±1.6	167	-7.4	±6.4	-5.2	±1.8	178	-7.4	±5.8	-5.1	±1.6		
		111	-9.7	-	-5.2	-	120	-9.3	-	-5.0	-	143	-13.9	-	-7.4	-	152	-13.5	-	-7.3	-		
		106	-5.8	±6.4	-4.2	±1.8	116	-5.8	±5.8	-4.2	±1.6	137	-10.2	±6.4	-6.9	±1.8	147	-9.6	±5.8	-7.2	±1.6		
		224	±4.8	-	±2.8	-	250	±4.5	-	±2.6	-	330	±4.9	-	±2.5	-	357	±4.5	-	±2.4	-		
	Б	224	0.0	±6.4	0.0	±1.8	250	0.0	±5.8	0.0	±1.6	330	0.0	±6.4	±0.1	±1.8	357	0.0	±5.8	0.1	±1.6		
		202	±9.6	-	±5.5	-	228	±9.3	-	±5.2	-	290	±14.5	-	±8.3	-	316	±14.1	-	±8.0	-		
		202	±4.8	±6.4	±3.1	±1.8	228	±4.8	±5.8	±3.1	±1.6	290	±9.6	±6.4	±6.2	±1.8	316	±9.6	±5.8	±6.2	±1.6		
		130	-10.6	-	-5.8	-	138	-10.0	-	-5.5	-	176	-13.5	-	-7.9	-	185	-13.0	-	-7.5	-		
		121	-4.5	±10.1	-3.2	±2.9	131	-4.5	±9.1	-3.2	±2.6	167	-7.4	±10.1	-5.2	±2.9	178	-7.4	±9.1	-5.3	±2.6		
2-6-4(48) 1000-IV	А	116	-11.9	-	-6.6	-	123	-11.3	-	-6.0	-	146	-16.0	-	-8.7	-	155	-15.6	-	-8.2	-		
		107	-5.8	±10.1	-4.2	±2.9	115	-5.8	±9.1	-4.2	±2.6	137	-10.2	±10.1	-6.9	±2.9	147	-9.6	±9.1	-6.9	±2.6		
		224	±7.8	-	±4.5	-	251	±7.0	-	±4.0	-	330	±7.7	-	±4.4	-	357	±7.0	-	±4.0	-		
		224	0.0	±10.1	0.0	±2.9	251	0.0	±9.1	0.0	±2.6	330	0.0	±10.1	±0.1	±2.9	357	0.0	±9.1	±0.1	±2.6		
		202	±12.6	-	±7.2	-	229	±11.8	-	±6.7	-	290	±17.3	-	±9.9	-	316	±16.6	-	±9.5	-		
	Б	202	±4.8	±10.1	±3.1	±2.9	229	±4.8	±9.1	±3.1	±2.6	290	±9.6	±10.1	±6.2	±2.9	316	±9.6	±9.1	±6.2	±2.6		
		164	-9.8	-	-5.4	-	163	-9.5	-	-5.2	-	199	-12.7	-	-8.0	-	204	-12.6	-	-7.0	-		
		155	-6.0	±6.4	-4.3	±1.8	162	-6.0	±5.8	-4.3	±1.6	184	-8.9	±6.4	-6.3	±1.8	198	-8.9	±5.8	-6.3	±1.6		
		139	-11.7	-	-0.3	-	146	-11.4	-	-6.0	-	158	-15.1	-	-9.4	-	166	-14.9	-	-8.4	-		
		130	-7.9	±6.4	-5.5	±1.8	145	-7.9	±5.8	-5.5	±1.6	150	-11.4	±6.4	-8.6	±1.8	161	-11.4	±5.8	-8.6	±1.6		
2-6-4(48) 1500-II	А	278	±4.8	-	±2.4	-	304	±4.5	-	±2.6	-	384	±4.9	-	±2.5	-	411	±4.4	-	±2.4	-		
		278	0.0	±6.4	0.0	±1.8	304	0.0	±5.8	0.0	±1.6	384	0.0	±6.4	±0.1	±1.8	411	0.0	±5.8	±0.1	±1.6		
		250	±12.0	-	±6.9	-	274	±11.7	-	±6.7	-	334	±16.9	-	±9.5	-	360	±16.4	-	±9.5	-		
		250	±7.2	±6.4	±4.6	±1.8	274	±7.2	±5.8	±4.6	±1.6	334	±12.0	±6.4	±7.7	±1.8	360	±12.0	±5.8	±7.7	±1.6		
		164	-12.1	-	-6.8	-	172	-11.5	-	-6.5	-	199	-15.0	-	-8.8	-	207	-14.3	-	-7.9	-		
	Б	155	-6.0	±10.1	-4.3	±2.9	162	-6.0	±9.1	-4.3	±2.6	189	-8.9	±10.1	-6.3	±2.9	198	-8.9	±9.1	-6.3	±2.6		
		139	-13.9	-	-7.6	-	147	-13.3	-	-7.2	-	160	-17.5	-	-9.7	-	169	-16.8	-	-9.4	-		
		130	-7.8	±10.1	-5.5	±2.9	137	-7.8	±9.1	-5.5	±2.6	150	-11.4	±10.1	-8.4	±2.9	161	-11.4	±9.1	-8.6	±2.6		
		278	±7.8	-	±3.8	-	305	±7.0	-	±4.0	-	384	±7.7	-	±3.9	-	411	±7.0	-	±3.5	-		
		278	0.0	±10.1	0.0	±2.9	305	0.0	±9.1	0.0	±2.6	384	0.0	±10.1	±0.1	±2.9	411	0.0	±9.1	±0.1	±2.6		
2-6-4(48) 1500-IV	А	250	±15.0	-	±8.6	-	275	±14.2	-	±8.1	-	334	±19.7	-	±11.2	-	360	±19.0	-	±10.8	-		
		250	±7.2	±10.1	±4.6	±2.9	275	±7.2	±9.1	±4.6	±2.6	334	±12.0	±10.1	±7.7	±2.9	360	±12.0	±9.1	±7.7	±2.6		

Усилия от нормативных нагрузок на фундаменты рядовых колонн

Шифр маркировочной схемы, нагрузка на перекрытие ветровой район	Тип фунда-мента	При основных сочетаниях нагрузок					При дополнительных сочетаниях нагрузок					Шифр маркировочной схемы, нагрузка на перекрытие ветровой район	Тип фунда-мента	При основных сочетаниях нагрузок					При дополнительных сочетаниях нагрузок				
		N	M _x	M _y	Q _x	Q _y	N	M _x	M _y	Q _x	Q _y			N	M _x	M _y	Q _x	Q _y	N	M _x	M _y	Q _x	Q _y
		т	тм	тм	т	т	т	тм	тм	т	т			т	тм	тм	т	т	т	тм	тм	т	т
3-6-3 (48) 1000-II	A	94	-5.9	-	-3.9	-	104	-5.6	-	-3.6	-	126	-8.2	-	-5.8	-	136	-8.8	-	-5.7	-		
		90	-3.5	±3.2	-2.7	±0.9	100	-3.5	±2.9	-2.7	±0.8	122	-5.8	±3.2	-4.7	±0.9	132	-5.8	±2.9	-4.7	±0.8		
		74	-6.6	-	-4.5	-	84	-6.4	-	-4.5	-	101	-10.0	-	-7.0	-	111	-10.0	-	-7.0	-		
		69	-5.0	±3.2	-4.0	±0.9	80	-5.0	±2.9	-4.0	±0.8	97	-7.4	±3.2	-5.2	±0.9	107	-7.4	±2.9	±5.2	±0.8		
		160	±3.2	-	±1.6	-	187	±2.9	-	±1.4	-	242	±3.4	-	±1.7	-	268	±3.0	-	±0.9	-		
	B	159	±0.3	±3.2	±0.2	±0.9	185	±0.3	±2.9	±0.2	±0.8	240	±0.5	±3.2	±0.4	±0.9	266	±0.5	±2.9	±0.4	±0.8		
		140	±5.7	-	±3.6	-	167	±5.1	-	±3.2	-	203	±8.0	-	±5.5	-	227	±7.6	-	±5.4	-		
		138	±2.6	±3.2	±2.1	±0.9	164	±2.6	±2.9	±2.1	±0.8	201	±5.1	±3.2	±4.2	±0.9	224	±5.1	±2.9	4.2	±0.1		
		3-6-3 (48) 1000-IV	A	97	-7.2	-	-4.5	-	105	-7.0	-	-4.3	-	129	-9.6	-	-6.4	-	138	-9.2	-	-6.3	-
				90	-3.6	±3.5	-2.8	±0.9	100	-3.5	±3.1	-2.8	±0.8	122	-5.8	±3.5	-4.8	±0.9	132	-5.8	±3.1	-4.8	±0.8
77	-8.0			-	-5.7	-	86	-7.8	-	-5.5	-	103	-11.4	-	-8.0	-	112	-10.8	-	-7.5	-		
70	-4.5			±3.5	-3.2	±0.9	80	-4.3	±3.1	-4.3	±0.8	97	-7.4	±3.5	-5.2	±0.9	106	-7.4	±3.1	-5.2	±0.8		
161	±4.8			-	±2.4	-	187	±4.4	-	±2.2	-	242	±5.2	-	±2.4	-	268	±4.6	-	2.2	-		
B	159		±0.3	±3.5	±0.2	±0.9	185	±0.3	±3.1	±0.2	±0.8	240	±0.5	±3.5	±0.4	±0.9	266	±0.5	±3.1	±0.4	±0.8		
	141		±7.0	-	±4.3	-	167	±6.7	-	±4.1	-	203	±9.8	-	±6.3	-	227	±9.2	-	±6.1	-		
	139		±2.6	±3.5	±2.1	±0.9	164	±2.6	±3.1	±2.1	±0.8	201	±5.1	±3.5	±4.1	±0.9	224	±5.1	±3.1	±4.1	±0.8		
	3-6-3 (48) 1500-II		A	111	-7.1	-	-4.9	-	119	-6.9	-	-4.8	-	141	-13.5	-	-8.5	-	151	-13.2	-	-8.4	-
				105	-4.8	±3.2	-3.8	±0.9	115	-4.8	±2.9	-3.9	±0.8	139	-11.0	±4.8	-7.4	±1.6	147	-11.0	±4.4	-7.4	±1.5
86		-8.9		-	-6.0	-	94	-8.1	-	-5.9	-	120	-16.8	-	-12.3	-	133	-16.5	-	-12.2	-		
80		-6.0		±3.2	-4.3	±0.9	90	-6.0	±2.9	-4.5	±0.8	118	-14.3	±4.8	-11.4	±1.6	132	-14.3	±4.4	-11.4	±1.5		
202		±3.3		-	±1.6	-	228	±3.0	-	±1.5	-	284	±4.4	-	±2.1	-	310	±4.0	-	±2.0	-		
B		200	±0.4	±3.2	±0.3	±0.9	226	±0.4	±2.9	±0.3	±0.8	281	±1.4	±4.8	±0.7	±1.6	307	±1.4	±4.4	±0.7	±1.5		
		162	±6.7	-	±4.5	-	198	±6.3	-	±4.4	-	232	±16.0	-	±11.2	-	259	±15.6	-	±11.1	-		
		160	±3.8	±3.2	±3.1	±0.9	196	±3.8	±2.9	±3.1	±0.8	230	±13.0	±4.8	±9.9	±1.6	257	±13.0	±4.4	±9.9	±1.5		
		3-6-3 (48) 1500-IV	A	112	-8.4	-	-5.3	-	121	-8.1	-	-5.2	-	144	-14.8	-	-9.0	-	149	-14.4	-	-8.9	-
				105	-4.8	±3.5	-3.8	±0.9	116	-4.7	±3.1	-3.8	±0.8	137	-11.1	±5.2	-7.4	±1.7	148	-11.1	±4.7	-7.4	±1.6
83	-9.6			-	-6.7	-	91	-9.3	-	-6.6	-	125	-18.1	-	-12.9	-	135	-17.3	-	-12.7	-		
66	-6.0			±3.5	-4.3	±0.9	86	-6.0	±3.1	-4.3	±0.8	120	-14.4	±5.2	-11.1	±1.7	133	-14.4	±4.7	-11.1	±1.6		
202	±4.8			-	±2.4	-	228	±4.5	-	±2.3	-	284	±5.9	-	±2.9	-	310	±5.5	-	±2.7	-		
B	200		±0.4	±3.5	±0.3	±0.9	226	±0.4	±3.1	±0.3	±0.8	281	±1.5	±5.2	±0.8	±1.7	307	±1.5	±4.7	±0.8	±1.6		
	162		±8.3	-	±5.3	-	198	±7.9	-	±4.5	-	232	±17.5	-	±12.0	-	259	±17.1	-	±11.8	-		
	160		±3.8	±3.5	±3.1	±0.9	196	±3.8	±3.1	±3.1	±0.8	231	±13.1	±5.2	±9.9	±1.7	257	±13.1	±4.7	±9.9	±1.6		

TK
1972

Усилия от нормативных нагрузок на фундаменты рядовых колонн маркировочных схем 3-6-3 (48)

ИИ20 3/70
ИИС 84

Усилия от нормативных нагрузок на фундаменты рядовых колонн

Цифр маркировочн схемы, нагрузка на перекрытия ветровой район	Тип фунда- мента	При основных сочетаниях нагрузок					При дополнительных сочетаниях нагрузок					Цифр маркировочн схемы, нагрузка на перекрытия ветровой район	Тип фунда- мента	При основных сочетаниях нагрузок					При дополнительных сочетаниях нагрузок														
		N	M _x	M _y	Q _x	Q _y	N	M _x	M _y	Q _x	Q _y			N	M _x	M _y	Q _x	Q _y	N	M _x	M _y	Q _x	Q _y										
		т	тм	тм	т	т	т	тм	т	т	т			т	тм	тм	т	т	т	тм	тм	т	т										
3-6-4 (48) 1000-II	А	132	-8.4	-	-5.0	-	142	-8.1	-	-4.9	-	3-6-4 (48) 2000-II	А	180	-12.2	-	-7.5	-	190	-11.9	-	-7.4	-	175	-9.2	±6.2	-6.2	±1.8	186	-9.2	±5.6	-6.2	±1.6
		127	-5.5	±6.2	-3.7	±1.8	137	-5.5	±5.6	-5.7	±1.6			146	14.8	-	-9.0	-	156	-14.5	-	-9.0	-										
		115	-9.7	-	-6.5	-	125	-9.4	-	-6.4	-			141	11.8	±6.2	-20	±1.8	152	-11.8	±5.6	-8.0	±1.6										
		110	-6.7	±6.2	-4.6	±1.8	120	-6.7	±5.6	-4.6	±1.6			334	±4.8	-	±2.4	-	361	±4.4	-	±2.2	-										
	Б	222	±4.4	-	±2.1	-	239	±3.9	-	±2.0	-		332	±1.2	±6.2	±0.6	±1.8	359	±1.2	±5.6	±0.6	±1.6											
		220	±0.8	±6.2	±0.4	±1.8	237	±0.7	±5.6	±0.4	±1.6		292	±13.4	-	±8.0	-	319	±13.0	-	±8.0	-											
		202	±8.7	-	±5.8	-	228	±8.2	-	±5.6	-		290	±9.8	±6.2	±7.0	±1.8	317	±9.8	±5.6	±7.0	±1.6											
		200	±5.1	±6.2	±3.3	±1.8	226	±9.0	±5.6	±3.3	±1.6		179	-13.8	-	-8.2	-	180	-13.4	-	-8.0	-											
3-6-4 (48) 1000-IV	А	136	-10.1	-	-5.7	-	145	-9.6	-	-5.6	-	3-6-4 (48) 2000-IV	А	174	-9.2	±9.7	-6.2	±2.8	175	-9.2	±8.7	-6.2	±2.5	145	-16.4	-	-10.0	-	146	-16.0	-	-10.8	-
		127	-5.5	±9.7	-3.7	±2.8	137	-5.5	±8.7	-3.7	±2.5			140	-11.8	±9.7	-8.1	±2.8	141	-11.8	±8.7	-8.1	±2.8										
		119	-11.4	-	-7.7	-	128	-10.9	-	-7.5	-			335	±6.7	-	±3.3	-	362	±6.3	-	±3.1	-										
		110	-6.8	±9.7	-4.6	±2.8	120	-6.8	±8.7	-4.6	±2.5			332	±1.2	±9.7	±0.6	±2.8	360	±1.2	±8.7	±0.6	±2.5										
	Б	223	±6.3	-	±3.1	-	242	±5.8	-	±7.8	-		293	±15.3	-	±9.0	-	320	±14.9	-	±9.0	-											
		220	±0.8	±9.7	±0.4	±2.8	239	±0.8	±8.7	±0.4	±2.5		290	±9.8	±9.7	±7.0	±2.8	318	±9.8	±8.7	±7.0	±2.5											
		202	±10.6	-	±6.7	-	228	±10.1	-	±6.5	-		206	-13.9	-	-8.7	-	215	-13.7	-	-8.7	-											
		200	±5.1	±9.7	±3.3	±2.8	226	±5.1	±8.7	±3.3	±2.5		203	-11.0	±6.2	-7.4	±1.8	215	-11.0	±5.6	-7.4	±1.6											
3-6-4 (48) 1500-II	А	157	-10.3	-	-6.2	-	167	-9.9	-	-6.1	-	3-6-4 (48) 2500-II	А	164	-17.2	-	-11.5	-	173	-17.0	-	-11.5	-	164	-17.2	-	-11.5	-	173	-14.3	±5.6	-9.5	±1.6
		152	-7.3	±6.2	-4.9	±1.8	163	-7.2	±5.6	-4.9	±1.6			161	-14.3	±6.2	-9.5	±1.8	173	-14.3	±5.6	-9.5	±1.6										
		132	-12.3	-	-8.5	-	142	-11.9	-	-8.4	-			338	±5.0	-	±2.5	-	415	±4.6	-	±2.3	-										
		127	-9.3	±6.2	-6.3	±1.8	138	-9.2	±5.6	-6.3	±1.6			386	±1.5	±6.2	±0.8	±1.8	413	±1.5	±5.6	±0.8	±1.6										
	Б	275	±4.6	-	±2.2	-	289	±4.2	-	±2.1	-		338	±15.8	-	±9.0	-	365	±15.4	-	±9.0	-											
		272	±1.0	±6.2	±0.5	±1.8	287	±1.0	±5.6	±0.5	±1.6		336	±12.3	±6.2	±8.0	±1.8	363	±12.3	±5.6	±8.0	±1.6											
		242	±11.1	-	±7.1	-	270	±10.7	-	±7.0	-		208	-15.6	-	-9.4	-	208	-15.1	-	-9.2	-											
		240	±7.5	±6.2	±6.0	±1.8	266	±7.5	±5.6	±5.0	±1.6		203	-11.0	±9.7	-7.4	±2.8	205	-11.0	±8.7	-7.4	±2.5											
3-6-4 (48) 1500-IV	А	161	-11.9	-	-7.0	-	169	-11.5	-	-6.8	-	3-6-4 (48) 2500-IV	А	166	-18.9	-	-12.2	-	166	-18.4	-	-12.0	-	161	-11.3	±9.7	-9.5	±2.8	163	-14.3	±8.7	-9.5	±2.5
		152	-7.3	±9.7	-4.9	±2.8	162	-7.3	±8.7	-4.9	±2.5			161	-11.3	±9.7	-9.5	±2.8	163	-14.3	±8.7	-9.5	±2.5										
		196	-13.9	-	-9.3	-	144	-13.5	-	-9.1	-			390	±7.0	-	±3.4	-	417	±6.5	-	±3.2	-										
		127	-9.3	±9.7	-6.3	±2.8	137	-9.3	±8.7	-6.3	±2.5			386	±1.5	±9.7	±0.8	±2.8	413	±1.5	±8.7	±0.8	±2.5										
	Б	275	±6.5	-	±3.2	-	291	±6.0	-	±3.0	-		340	±17.8	-	±11.3	-	365	±17.3	-	±11.5	-											
		272	±1.0	±9.7	±0.5	±2.8	288	±1.0	±8.7	±0.6	±2.5		336	±12.3	±9.7	±8.0	±2.8	361	±12.3	±8.7	±8.0	±2.5											
		242	±13.0	-	±8.6	-	270	±12.5	-	±8.4	-																						
		240	±7.5	±9.7	±6.0	±2.8	267	±7.5	±8.7	±6.0	±2.5																						

ТК
1972

Усилия от нормативных нагрузок на
фундаменты рядовых колонн маркировочных
схем 3-6-4 (48)

ЦУ 20-3/70
лист 85

Усилия от нормативных нагрузок на фундаменты рядовых колонн

Шифр маркировочной схемы, нагрузка на перекрытие ветровой район	Тип фундамента	При основных сочетаниях нагрузок					При дополнительных сочетаниях нагрузок					Шифр маркировочной схемы, нагрузка на перекрытие ветровой район	Тип фундамента	При основных сочетаниях нагрузок					При дополнительных сочетаниях нагрузок				
		N т	M _x мм	M _y мм	Q _x т	Q _y т	N т	M _x мм	M _y мм	Q _x т	Q _y т			N т	M _x мм	M _y мм	Q _x т	Q _y т	N т	M _x мм	M _y мм	Q _x т	Q _y т
3-6-5 (48) 1000-II	А	168	-9.3	-	-5.1	-	177	-9.0	-	-5.0	-	3-6-5 (48) 1500-IV	А	206	-13.3	-	-7.6	-	214	-12.7	-	-7.3	-
		161	-5.5	±8.2	-3.9	±2.4	172	-5.5	±7.4	-3.9	±2.1			194	-7.3	±13.0	-4.9	±3.7	204	-7.3	±11.7	-4.9	±3.4
		161	-10.6	-	-5.8	-	160	-10.3	-	-5.7	-			180	-15.2	-	-8.7	-	189	-14.6	-	-8.3	-
		144	-6.8	±8.2	-4.8	±2.4	155	-6.8	±7.4	-4.8	±2.1			169	-9.2	±13.0	-6.6	±3.7	179	-9.2	±11.7	-6.5	±3.4
	Б	284	±5.4	-	±3.1	-	310	±4.8	-	±2.7	-		Б	356	±8.1	-	±4.7	-	382	±7.4	-	±4.3	-
		282	±0.8	±8.2	±0.4	±2.4	308	±0.8	±7.4	±0.4	±2.1			352	±7.0	±13.0	±0.5	±3.7	378	±1.0	±11.7	±0.5	±3.4
		264	±9.7	-	±5.6	-	290	±9.1	-	±5.2	-			326	±14.5	-	±8.4	-	352	±13.8	-	±8.0	-
		262	±5.1	±8.2	±3.4	±2.4	288	±5.1	±7.4	±3.4	±2.1			322	±7.4	±13.0	±4.9	±3.7	348	±7.4	±11.7	±4.9	±3.4
3-6-5 (48) 1000-IV	А	173	-11.5	-	-6.3	-	181	-10.9	-	-6.1	-	3-6-5 (48) 2000-II	А	233	-13.0	-	-7.6	-	242	-12.5	-	-7.3	-
		161	-5.5	±13.0	-3.9	±3.7	172	-5.5	±11.7	-3.9	±3.4			226	-9.1	±8.2	-6.4	±2.4	236	-9.1	±7.4	-6.4	±2.1
		156	-12.8	-	-7.1	-	164	-12.2	-	-6.7	-			198	-15.6	-	-9.1	-	208	-15.1	-	-8.8	-
		144	-6.8	±13.0	-4.8	±3.7	155	-6.8	±11.7	-4.8	±3.4			191	-11.7	±8.2	-8.2	±2.4	202	-10.7	±7.4	-8.2	±2.1
	Б	286	±7.9	-	±4.5	-	311	±7.2	-	±4.1	-		Б	425	±5.8	-	±3.4	-	450	±5.3	-	±3.1	-
		282	±0.8	±13.0	±0.4	±3.7	308	±0.8	±11.7	±0.4	±3.4			422	±1.2	±8.2	±0.8	±2.4	449	±1.2	±7.4	±0.8	±2.1
		266	±12.2	-	±7.0	-	291	±11.5	-	±6.6	-			385	±14.4	-	±8.4	-	410	±13.9	-	±8.2	-
		262	±5.1	±13.0	±3.4	±3.7	288	±5.1	±11.7	±3.4	±3.4			382	±9.8	±8.2	±6.5	±2.4	409	±9.8	±7.4	±6.5	±2.1
3-6-5 (48) 1500-II	А	200	-11.1	-	-6.3	-	210	-10.8	-	-6.2	-	3-6-5 (48) 2000-IV	А	237	-15.1	-	-8.8	-	246	-14.8	-	-8.5	-
		194	-7.3	±8.2	-4.9	±2.4	204	-7.3	±7.4	-4.9	±2.1			218	-9.1	±13.0	-6.2	±3.7	228	-9.1	±11.7	-6.2	±3.4
		174	-13.0	-	-7.4	-	185	-12.7	-	-6.9	-			202	-19.8	-	-11.8	-	215	-19.1	-	-11.5	-
		168	-9.2	±8.2	-6.5	±2.4	179	-9.2	±7.4	-6.5	±2.1			178	-13.8	±13.0	-9.2	±3.7	193	-13.8	±11.7	-9.2	±3.4
	Б	355	±5.6	-	±3.3	-	380	±5.0	-	±2.9	-		Б	430	±8.3	-	±4.1	-	456	±7.7	-	±3.8	-
		352	±1.0	±8.2	±0.5	±2.4	378	±1.0	±7.4	±0.5	±2.1			422	±1.2	±13.0	±0.6	±3.7	450	±1.2	±11.7	±0.6	±3.4
		325	±12.0	-	±7.0	-	350	±11.4	-	±6.6	-			318	±19.0	-	±11.4	-	332	±18.3	-	±11.2	-
		322	±7.4	±8.2	±4.9	±2.4	348	±7.4	±7.4	±4.9	±2.1			314	±11.8	±13.0	±8.5	±3.7	328	±11.8	±11.7	±8.5	±3.4

ТК 1972	Усилия от нормативных нагрузок на фундаменты рядовых колонн маркировочных схем 3-6-5(48)	ИИ 20-3/70
		лист 86

Усилия от нормативных нагрузок на фундаменты рядовых колонн

Шифр маркировочной схем на плане на перекрытии ветровой район	Тип фунда-мента	При основных сочетаниях нагрузок					При дополнительных сочетаниях нагрузок.					Шифр маркировочной схемы, нагрузка на перекрытие ветровой район	Тип фунда-мента	При основных сочетаниях нагрузок					При дополнительных сочетаниях нагрузок				
		N	Mx	My	Qx	Qy	N	Mx	My	Qx	Qy			N	Mx	My	Qx	Qy	N	Mx	My	Qx	Qy
		т	тм	тм	т	т	т	тм	тм	т	т			т	тм	тм	т	т	т	тм	тм	т	т
2-6-3 (60,48) 1000-II	А	92	58	-	3.2	-	108	5.6	-	3.0	-	2-6-3 (60,48) 2000-II	А	125	7.9	-	4.4	-	134	7.6	-	4.1	-
		80	2.9	±2.0	2.0	±0.5	102	2.9	±1.8	2.0	±0.4			122	4.0	±2.0	3.1	±0.5	132	4.0	±1.8	3.1	±0.4
		77	6.8	-	3.9	-	86	6.5	-	3.8	-			93	9.0	-	5.6	-	114	8.7	-	5.3	-
		72	3.7	±2.0	2.6	±0.5	80	3.7	±1.8	2.6	±0.4			89	6.0	±2.0	4.5	±0.5	111	6.0	±1.8	4.5	±0.4
	Б	171	±3.7	-	±1.5	-	192	±3.3	-	±1.3	-		Б	248	±3.6	-	±1.5	-	275	±3.2	-	±1.3	-
		171	0.0	±2.0	0.0	±0.5	189	0.0	±1.8	0.0	±0.4			248	0.0	±2.0	0.0	±0.5	275	0.0	±1.8	0.0	±0.4
		154	±6.5	-	±4.2	-	167	±6.2	-	±3.8	-			208	±9.4	-	±5.0	-	234	±9.0	-	±4.9	-
2-6-3 (60,48) 1000-IV	А	96	7.5	-	3.7	-	103	7.7	-	3.5	-	2-6-3 (60,48) 2000-IV	А	128	9.5	-	5.1	-	138	9.0	-	4.9	-
		88	2.9	±3.1	2.0	±0.9	98	2.9	±2.8	2.0	±0.8			123	4.8	±3.1	3.1	±0.9	138	4.0	±2.8	3.1	±0.8
		82	8.5	-	4.5	-	88	8.0	-	4.2	-			96	11.1	-	6.4	-	115	10.5	-	6.1	-
		65	3.7	±3.1	2.6	±0.9	78	3.7	±2.8	2.6	±0.8			90	6.0	±3.1	4.5	±0.9	109	6.0	±2.8	4.5	±0.8
	Б	171	±5.5	-	±2.2	-	189	±5.0	-	±2.1	-		Б	248	±5.5	-	±2.2	-	275	±5.0	-	±2.1	-
		171	0.0	±3.1	0.0	±0.9	180	0.0	±2.8	0.0	±0.8			248	0.0	±3.1	0.0	±0.9	275	0.0	±2.8	0.0	±0.8
		154	±8.4	-	±4.2	-	167	±8.0	-	±4.0	-			208	±11.6	-	±5.9	-	234	±10.3	-	±5.7	-
2-6-3 (60,48) 1500-II	А	108	±6.8	-	3.5	-	118	6.5	-	3.3	-	2-6-3 (60,48) 2500-II	А	142	12.2	-	6.4	-	151	11.5	-	6.0	-
		105	3.5	±2.0	2.5	±0.5	115	3.5	±1.8	2.5	±0.4			138	8.9	±3.5	4.7	±0.9	148	8.9	±3.2	4.7	±0.8
		85	8.0	-	4.8	-	95	7.7	-	4.5	-			101	15.0	-	8.1	-	120	14.8	-	7.8	-
		83	5.0	±2.0	3.5	±0.5	86	5.0	±1.8	3.5	±0.4			97	12.2	±3.5	6.9	±0.9	117	12.2	±3.2	6.9	±0.8
	Б	206	±3.5	-	±1.4	-	220	±3.2	-	±1.3	-		Б	295	±4.4	-	±1.7	-	323	±4.2	-	±1.7	-
		206	0.0	±2.0	0.0	±0.5	220	0.0	±1.8	0.0	±0.4			295	0.0	±3.5	0.0	±0.9	323	0.0	±3.2	0.0	±0.8
		185	±8.0	-	±4.2	-	198	±7.5	-	±4.1	-			244	±15.1	-	±8.3	-	272	±14.9	-	±8.2	-
2-6-3 (60,48) 1500-IV	А	110	8.5	-	4.1	-	118	8.0	-	3.9	-	2-6-3 (60,48) 2500-IV	А	145	13.6	-	6.9	-	156	13.1	-	6.7	-
		104	3.5	±3.1	2.5	±0.9	115	3.5	±2.8	2.5	±0.8			141	8.9	±5.4	4.7	±1.3	153	8.9	±4.9	4.7	±1.2
		87	9.8	-	5.4	-	97	9.5	-	5.2	-			104	17.0	-	8.7	-	123	16.5	-	8.7	-
		87	5.0	±3.1	3.5	±0.9	92	5.0	±2.8	3.5	±0.8			100	12.2	±5.4	6.9	±1.3	120	12.2	±4.9	6.9	±1.2
	Б	206	±5.5	-	±2.2	-	220	±5.0	-	±2.1	-		Б	295	±5.5	-	±2.4	-	323	±5.0	-	±2.1	-
		206	0.0	±3.1	0.0	±0.9	220	0.0	±2.8	0.0	±0.8			295	0.0	±5.4	0.0	±1.3	323	0.0	±4.9	0.0	±1.2
		186	±10.6	-	±4.5	-	198	±10.0	-	±4.4	-			244	±16.8	-	±9.1	-	272	±16.4	-	±9.0	-
		186	±4.3	±3.1	±2.7	±0.9	198	±4.3	±2.8	±2.7	±0.8			244	±10.7	±5.4	±6.4	±1.3	272	±10.7	±4.9	±6.4	±1.2

ТК
1972

Усилия от нормативных нагрузок на фундаменты рядовых колонн маркировочных схем 2-6-3 (60,48)

ИИ20-3/70
лист 87

Усилия от нормативных нагрузок на фундаменты рядовых колонн

Шифр маркировочной схемы, нагрузка на перекрытие ветровой район	Тип фунда-мента	При основных сочетаниях нагрузок					При дополнительных сочетаниях нагрузок					Шифр маркировочной схемы, нагрузка на перекрытие ветровой район	Тип фунда-мента	При основных сочетаниях нагрузок					При дополнительных сочетаниях нагрузок				
		N	Mx	My	Qx	Qy	N	Mx	My	Qx	Qy			N	Mx	My	Qx	Qy	N	Mx	My	Qx	Qy
		т	мм	мм	т	т	т	мм	мм	т	т			т	мм	мм	т	т	т	мм	мм	т	т
2-6-4 (60, 48) 1000-II	А	129	-8.9	-	3.6	-	137	-8.5	-	-3.4	-	2-6-4 (60, 48) 2000-II	А	177	-11.8	-	-5.8	-	187	-11.4	-	-5.6	-
		123	-4.6	±4.0	-2.8	±0.8	134	-4.6	±3.6	-2.8	±0.7			178	-7.5	±4.0	-4.5	±0.8	182	-7.5	±3.6	-4.5	±0.7
		112	-10.0	-	-4.2	-	120	-9.6	-	-4.0	-			143	-14.4	-	-6.2	-	153	-14.1	-	-6.0	-
		106	-5.8	±4.0	-3.4	±0.8	117	-5.8	±3.6	-3.4	±0.7			145	-10.1	±4.0	-5.8	±0.8	148	-10.1	±3.6	-5.8	±0.7
	Б	224	±5.8	-	±2.8	-	250	±5.2	-	±2.6	-		Б	330	±5.8	-	±2.4	-	358	±5.2	-	±2.2	-
		224	±0.0	±4.0	±0.0	±0.8	250	±0.0	±3.6	±0.0	±0.7			330	±0.0	±4.0	±0.0	±0.8	358	±0.0	±3.6	±0.0	±0.7
		204	±10.6	-	±4.9	-	230	±10.0	-	±1.8	-			290	±15.4	-	±7.0	-	318	±14.9	-	±6.5	-
		204	±4.8	±4.0	±2.4	±0.8	230	±4.8	±3.6	±2.4	±0.7			290	±9.6	±4.0	±4.8	±0.8	318	±9.6	±3.6	±4.8	±0.7
2-6-4 (60, 48) 1000-IV	А	132	-11.5	-	-5.1	-	142	-10.8	-	-5.0	-	2-6-4 (60, 48) 2000-IV	А	180	-14.4	-	-6.6	-	189	-13.7	-	-6.4	-
		124	-4.6	±6.1	-2.7	±1.2	133	-4.6	±5.5	-2.7	±1.1			178	-7.5	±6.1	-4.5	±1.2	181	-7.5	±5.5	-4.5	±1.1
		115	-12.6	-	-6.6	-	125	-11.9	-	-5.4	-			146	-17.0	-	-7.5	-	155	-16.4	-	-7.0	-
		107	-5.8	±6.1	-3.4	±1.2	116	-5.8	±5.5	-3.4	±1.1			144	-10.1	±6.1	-5.8	±1.2	147	-10.1	±5.5	-5.8	±1.1
	Б	223	±8.9	-	±4.1	-	250	±8.0	-	±4.0	-		Б	331	±8.9	-	±4.1	-	357	±8.0	-	±3.5	-
		223	±0.0	±6.1	±0.0	±1.2	250	±0.0	±5.5	±0.0	±1.1			331	±0.0	±6.1	±0.0	±1.2	357	±0.0	±5.5	±0.0	±1.1
		203	±13.7	-	±6.2	-	230	±12.8	-	±6.1	-			291	±18.5	-	±8.2	-	317	±17.5	-	±7.7	-
		203	±4.8	±6.1	±2.4	±1.2	230	±4.8	±5.5	±2.4	±1.1			291	±9.6	±6.1	±4.8	±1.2	317	±9.6	±5.5	±4.8	±1.1
2-6-4 (60, 48) 1500-II	А	152	-10.4	-	-4.6	-	162	-10.0	-	-4.2	-	2-6-4 (60, 48) 2500-II	А	202	-13.3	-	-6.6	-	211	-12.9	-	-6.5	-
		146	-6.0	±4.0	-3.6	±0.8	157	-6.0	±3.6	-3.6	±0.7			206	-8.9	±4.0	-5.1	±0.8	206	-8.9	±3.6	-5.1	±0.7
		127	-12.0	-	-5.1	-	147	-11.6	-	-4.9	-			259	-15.8	-	-7.2	-	168	-15.4	-	-7.0	-
		121	-7.9	±4.0	-4.6	±0.8	132	-7.9	±3.6	-4.6	±0.7			163	-11.4	±4.0	-7.0	±0.8	169	-11.4	±3.6	-7.0	±0.7
	Б	278	±5.8	-	±2.8	-	304	±5.2	-	±2.7	-		Б	384	±5.8	-	±2.4	-	410	±5.2	-	±2.3	-
		278	±0.0	±4.0	±0.05	±0.8	304	±0.0	±3.6	±0.0	±0.7			384	±0.0	±4.0	±0.0	±0.8	410	±0.0	±3.6	±0.0	±0.7
		248	±12.9	-	±6.0	-	274	±12.2	-	±5.8	-			334	±17.8	-	±8.0	-	360	±17.0	-	±7.7	-
		248	±7.2	±4.0	±3.6	±0.8	274	±7.2	±3.6	±3.6	±0.7			334	±12.0	±4.0	±6.0	±0.8	360	±12.0	±3.6	±6.0	±0.7
2-6-4 (60, 48) 1500-IV	А	167	-13.0	-	-5.7	-	175	-12.2	-	-5.5	-	2-6-4 (60, 48) 2500-IV	А	205	-15.8	-	-7.5	-	214	-15.1	-	-7.3	-
		160	-6.0	±6.1	-3.6	±1.2	165	-6.0	±5.5	-3.6	±1.1			206	-8.9	±6.1	-5.0	±1.2	206	-8.9	±5.5	-5.0	±1.1
		151	-14.6	-	-6.2	-	148	-13.8	-	-6.0	-			162	-18.4	-	-8.3	-	171	-17.7	-	-8.0	-
		122	-7.9	±6.1	-4.6	±1.2	137	-7.9	±5.5	-4.6	±1.1			163	-11.4	±6.1	-6.9	±1.2	163	-11.4	±5.5	-6.9	±1.1
	Б	278	±8.9	-	±3.4	-	304	±8.0	-	±3.3	-		Б	384	±8.9	-	3.5	-	410	±8.0	-	±2.9	-
		278	±0.0	±6.1	±0.0	±1.2	304	±0.0	±5.5	±0.0	±1.1			384	±0.0	±6.1	0.0	±1.2	410	±0.0	±5.5	±0.0	±1.1
		248	±16.1	-	±7.5	-	274	±15.1	-	±7.3	-			334	±20.9	-	9.4	-	360	±19.9	-	±9.0	-
		248	±7.2	±6.1	±3.6	±1.2	274	±7.2	±5.5	±3.6	±1.1			334	±12.0	±6.1	6.0	±1.2	360	±12.0	±5.5	±6.0	±1.1

ТК
1972

Усилия от нормативных нагрузок на фундаменты рядовых колонн маркировочных схем 2-6-4 (60, 48)

ИИ20-3/70
лист 88

Усилия от нормативных нагрузок на фундаменты рядовых колонн

Шифр маркировочной схемы, нагрузка на перекрытие ветровой район	Тип фунда-мента	При основных сочетаниях нагрузок					При дополнительных сочетаниях нагрузок					Шифр маркировочной схемы, нагрузка на перекрытие ветровой район	Тип фунда-мента	При основных сочетаниях нагрузок					При дополнительных сочетаниях нагрузок				
		N	M _x	M _y	Q _x	Q _y	N	M _x	M _y	Q _x	Q _y			N	M _x	M _y	Q _x	Q _y	N	M _x	M _y	Q _x	Q _y
		т	тм	тм	т	т	т	тм	тм	т	т			т	тм	тм	т	т	т	тм	тм	т	т
3-6-3 (60, 48) 1000-II	А	96	-6.3	-	-3.3	-	106	-6.1	-	-3.1	-	3-6-3 (60, 48) 2000-II	А	126	-9.2	-	-5.2	-	137	-9.0	-	-4.7	-
		93	-3.5	±2.0	-2.2	±0.5	103	-3.5	±1.8	-2.2	±0.4			123	-5.8	±2.0	-3.8	±0.5	134	-5.8	±1.8	-3.8	±0.4
		75	-7.0	-	-3.8	-	85	-7.5	-	-4.2	-			107	-11.0	-	-6.2	-	118	-10.6	-	-6.2	-
		72	-5.0	±2.0	-3.2	±0.5	82	-5.0	±1.8	-3.2	±0.4			104	-1.4	±2.0	-4.2	±0.5	115	-7.4	±1.8	-4.2	±0.4
	Б	165	±3.6	-	±1.3	-	192	±3.3	-	±1.2	-		244	±3.6	-	±1.4	-	270	±3.3	-	±1.3	-	
		164	±0.3	±2.0	±0.2	±0.5	190	±0.3	±1.8	±0.2	±0.4		242	±0.5	±2.0	±0.3	±0.5	268	±0.5	±1.8	±0.3	±0.4	
		145	±5.8	-	±2.9	-	172	±5.4	-	±2.9	-		203	±8.5	-	±4.7	-	229	±8.2	-	±4.6	-	
		143	±2.6	±2.0	±1.7	±0.5	169	±2.6	±1.8	±1.7	±0.4		201	±5.1	±2.0	±3.4	±0.5	226	±5.1	±1.8	±3.4	±0.4	
3-6-3 (60, 48) 1000-IV	А	97	-7.8	-	-3.9	-	107	-7.4	-	-3.6	-	3-6-3 (60, 48) 2000-IV	А	128	-10.8	-	-5.8	-	137	-10.3	-	-5.6	-
		93	-3.6	±3.1	-2.2	±0.9	103	-3.5	±2.8	-2.2	±0.8			123	-5.8	±3.1	-3.8	±0.9	134	-5.8	±2.8	-3.8	±0.8
		77	-9.3	-	-5.3	-	87	-8.9	-	-5.0	-			109	-12.6	-	-7.0	-	119	-11.9	-	-6.6	-
		72	-4.5	±3.1	-2.5	±0.9	82	-4.3	±2.8	-2.5	±0.8			104	-7.4	±3.1	-4.2	±0.9	115	-7.4	±2.8	-4.2	±0.8
	Б	166	±5.1	-	±2.0	-	192	±4.8	-	±1.8	-		244	±5.3	-	±2.0	-	270	±4.9	-	±1.7	-	
		164	±0.3	±3.1	±0.2	±0.9	190	±0.3	±2.8	±0.2	±0.8		242	±0.5	±3.1	±0.3	±0.9	268	±0.5	±2.8	±0.3	±0.8	
		146	±7.5	-	±3.7	-	172	±7.1	-	±3.5	-		203	±10.3	-	±5.3	-	229	±9.8	-	±5.2	-	
		143	±2.6	±3.1	±1.7	±0.9	169	±2.6	±2.8	±1.7	±0.8		201	±5.1	±3.1	±3.3	±0.9	226	±5.1	±2.8	±3.3	±0.8	
3-6-3 (60, 48) 1500-II	А	111	-7.9	-	-4.4	-	120	-7.6	-	-4.2	-	3-6-3 (60, 48) 2500-II	А	142	-14.0	-	-6.9	-	152	-13.7	-	-6.9	-
		108	-4.8	±2.0	-3.0	±0.5	118	-4.8	±1.8	-3.0	±0.4			139	-11.0	±3.5	-6.0	±0.9	150	-11.0	±3.1	-6.0	±0.8
		86	-9.0	-	-5.8	-	94	-8.7	-	-5.7	-			124	-19.5	-	-11.5	-	134	-19.1	-	-11.3	-
		83	-6.0	±2.0	-3.4	±0.5	92	-6.0	±1.8	-3.4	±0.4			122	-14.3	±3.5	-9.2	±0.9	132	-14.3	±3.1	-9.2	±0.8
	Б	205	±3.9	-	±1.4	-	232	±3.3	-	±1.3	-		286	±4.5	-	±1.7	-	315	±4.2	-	±1.7	-	
		204	±0.4	±2.0	±0.3	±0.5	230	±0.4	±1.8	±0.3	±0.4		283	±1.4	±3.5	±0.6	±0.9	312	±1.4	±3.1	±0.6	±0.8	
		165	±7.4	-	±3.9	-	202	±6.7	-	±3.7	-		234	±17.7	-	±9.8	-	264	±17.2	-	±9.8	-	
		164	±3.8	±2.0	±2.5	±0.5	200	±3.8	±1.8	±2.5	±0.4		233	±13.0	±3.5	±7.9	±0.9	262	±13.0	±3.1	±7.9	±0.8	
3-6-3 (60, 48) 1500-IV	А	113	-9.5	-	-4.8	-	122	-9.1	-	-4.3	-	3-6-3 (60, 48) 2500-IV	А	144	-15.4	-	-7.5	-	154	-14.9	-	-7.4	-
		108	-4.8	±3.1	-3.0	±0.9	118	-4.7	±2.8	-3.0	±0.8			139	-11.1	±5.4	-5.9	±1.3	150	-11.1	±4.9	-5.9	±1.2
		92	-11.0	-	-5.9	-	103	-11.1	-	-5.6	-			126	-21.0	-	-12.0	-	136	-20.8	-	-12.0	-
		88	-6.0	±3.1	-3.5	±0.9	98	-6.0	±2.8	-3.5	±0.8			122	-14.4	±5.4	-8.9	±1.3	132	-14.4	±4.9	-8.9	±1.2
	Б	205	±5.1	-	±2.0	-	232	±4.4	-	±1.8	-		286	±6.2	-	±2.4	-	315	±5.4	-	±2.1	-	
		202	±0.4	±3.1	±0.3	±0.9	230	±0.4	±2.8	±0.3	±0.8		283	±1.5	±5.4	±0.6	±1.3	312	±1.5	±4.9	±0.6	±1.2	
		165	±8.9	-	±4.5	-	202	±8.4	-	±3.8	-		296	±19.4	-	±10.6	-	264	±19.0	-	±10.4	-	
		164	±3.8	±3.1	±2.5	±0.9	200	±3.8	±2.8	±2.5	±0.8		233	±13.1	±5.4	±7.9	±1.3	262	±15.1	±4.9	±7.9	±1.2	

УСИЛИЯ ОТ НОРМАТИВНЫХ НАГРУЗОК НА ФУНДАМЕНТЫ РЯДОВЫХ КОЛОНН

Шифр маркировочной схемы, нагрузка на перекрытие ветровой район	Тип фунда-мента	При основных сочетаниях нагрузок					При дополнительных сочетаниях нагрузок					Шифр маркировочной схемы, нагрузка на перекрытие ветровой район	Тип фунда-мента	При основных сочетаниях нагрузок					При дополнительных сочетаниях нагрузок				
		N	Mx	My	Qx	Qy	N	Mx	My	Qx	Qy			N	Mx	My	Qx	Qy	N	Mx	My	Qx	Qy
		т	мм	мм	т	т	т	мм	мм	т	т			т	мм	мм	т	т	т	мм	мм	т	т
3-6-4 (60, 48) 1000 - II	А	134	9.3	-	4.4	-	144	9.0	-	4.2	-	3-6-4 (60, 48) 2000 - II	А	185	12.4	-	5.8	-	195	12.0	-	5.7	-
		128	5.0	±3.8	3.0	±1.0	138	5.0	±3.4	3.0	±0.9			178	9.1	±3.8	4.9	±1.0	190	9.0	±3.4	4.0	±0.9
		117	10.6	-	5.8	-	127	10.3	-	5.6	-			151	15.0	-	7.5	-	161	14.7	-	7.3	-
		111	6.3	±3.8	4.0	±1.0	121	6.3	±3.4	4.0	±0.9			144	11.6	±3.8	6.5	±1.0	156	11.6	±3.4	6.5	±0.9
	Б	225	±6.0	-	±2.3	-	250	±5.6	-	±2.2	-		Б	334	±6.4	-	±2.6	-	364	±5.9	-	±2.4	-
		222	±0.8	±3.8	±0.4	±1.0	250	±0.8	±3.4	±0.4	±0.9			334	±1.2	±3.8	±0.5	±1.0	364	±1.2	±3.4	±0.5	±0.9
		204	±10.4	-	±5.0	-	229	±9.0	-	±5.0	-			292	±15.0	-	±7.1	-	322	±14.5	-	±7.0	-
		201	±4.4	±3.8	±3.0	±1.0	229	±4.4	±3.4	±3.0	±0.9			292	±10.0	±3.8	±5.6	±1.0	322	±10.0	±3.4	±5.6	±0.9
3-6-4 (60, 48) 1000 - IV	А	137	10.8	-	4.8	-	146	10.3	-	4.8	-	3-6-4 (60, 48) 2000 - IV	А	187	14.5	-	6.8	-	196	13.8	-	6.6	-
		128	5.0	±5.8	3.0	±1.5	138	5.0	±5.2	3.0	±1.4			185	9.0	±5.8	4.9	±1.5	189	9.0	±5.2	4.9	±1.4
		120	12.1	-	6.5	-	129	11.6	-	6.1	-			153	16.9	-	8.6	-	162	16.4	-	8.5	-
		111	6.3	±5.8	4.0	±1.5	121	6.3	±5.2	4.0	±1.4			147	11.6	±5.8	6.5	±1.5	156	11.6	±5.2	6.5	±1.4
	Б	225	±7.1	-	±2.9	-	250	±6.4	-	±2.7	-		Б	334	±7.5	-	±2.9	-	364	±6.8	-	±2.6	-
		222	±0.8	±5.8	±0.4	±1.5	250	±0.8	±5.2	±0.4	±1.4			334	±1.2	±5.8	±0.5	±1.5	364	±1.2	±5.2	±0.5	±1.4
		204	±12.2	-	±6.0	-	229	±11.5	-	±5.6	-			292	±16.1	-	±7.8	-	322	±15.4	-	±7.6	-
		201	±4.4	±5.8	±2.0	±1.5	229	±4.4	±5.2	±2.0	±1.4			292	±10.0	±5.8	±5.6	±1.5	322	±10.0	±5.2	±5.6	±1.4
3-6-4 (60, 48) 1500 - II	А	159	10.6	-	5.1	-	169	10.1	-	5.0	-	3-6-4 (60, 48) 2500 - II	А	210	14.3	-	7.0	-	219	14.0	-	7.0	-
		153	7.3	±3.8	3.9	±1.0	164	7.3	±3.4	3.9	±0.9			205	11.0	±3.8	5.9	±1.5	215	11.0	±3.4	5.9	±0.9
		129	11.8	-	6.9	-	144	11.3	-	6.8	-			168	18.1	-	10.1	-	177	17.7	-	10.0	-
		128	8.5	±3.8	5.0	±1.0	139	8.5	±3.4	5.0	±0.9			163	14.2	±3.8	7.6	±1.0	173	14.2	±3.4	7.6	±0.9
	Б	277	±6.2	-	±2.4	-	302	±5.7	-	±2.3	-		Б	390	±6.6	-	±2.6	-	392	±6.1	-	±2.5	-
		277	±1.0	±3.8	±0.4	±1.0	302	±1.0	±3.4	±0.4	±0.9			386	±1.5	±3.8	±0.6	±1.0	420	±1.5	±3.4	±0.5	±0.9
		246	±13.0	-	±6.4	-	271	±12.5	-	±6.2	-			338	±17.3	-	±8.1	-	368	±16.8	-	±8.0	-
		246	±8.1	±3.8	±4.8	±1.0	271	±8.0	±3.4	±4.8	±0.9			334	±12.2	±3.8	±6.4	±1.0	368	±12.2	±3.4	±6.4	±0.9
3-6-4 (60, 48) 1500 - IV	А	162	12.5	-	5.8	-	171	12.0	-	5.6	-	3-6-4 (60, 48) 2500 - IV	А	210	16.2	-	7.8	-	221	15.8	-	7.6	-
		153	7.3	±5.8	3.9	±1.5	164	7.3	±5.2	3.9	±1.4			202	11.0	±5.8	5.9	±1.5	215	11.0	±5.2	5.9	±1.4
		137	14.5	-	7.6	-	146	14.0	-	7.5	-			168	19.4	-	10.0	-	179	18.9	-	9.9	-
		128	9.3	±5.8	6.0	±1.5	139	9.3	±5.2	6.0	±1.4			160	14.2	±5.8	7.6	±1.5	173	14.2	±5.2	7.6	±1.4
	Б	277	±7.3	-	±2.9	-	302	±7.3	-	±2.6	-		Б	390	±7.6	-	±3.0	-	390	±7.2	-	±2.8	-
		277	±1.0	±5.8	±0.4	±1.5	302	±1.0	±5.2	±0.4	±1.4			386	±1.5	±5.8	±0.6	±1.5	420	±1.5	±5.2	±0.6	±1.4
		246	±14.1	-	±7.2	-	271	±13.5	-	±7.0	-			338	±18.3	-	±9.3	-	368	±17.8	-	±9.0	-
		246	±8.0	±5.8	±4.8	±1.5	271	±8.0	±5.2	±4.8	±1.4			334	±12.0	±5.8	±6.4	±1.5	368	±12.2	±5.2	±6.4	±1.4

Усилия от нормативных нагрузок на фундаменты рядовых колонн

Шифр маркировочной схемы нагрузок по перекрытию ветровой район	Тип фунда-мента	При основных сочетаниях нагрузок					При дополнительных сочетаниях нагрузок					Шифр маркировочной схемы нагрузок по перекрытию ветровой район	Тип фунда-мента	При основных сочетаниях нагрузок					При дополнительных сочетаниях нагрузок																																															
		N	M _x	M _y	Q _x	Q _y	N	M _x	M _y	Q _x	Q _y			N	M _x	M _y	Q _x	Q _y	N	M _x	M _y	Q _x	Q _y																																											
		т	тм	тм	т	т	т	тм	тм	т	т			т	тм	тм	т	т	т	тм	тм	т	т																																											
3-6-5 (60, 48) 1000-II	А	170	-9.9	-	-4.5	-	178	-9.5	-	-4.4	-	3-6-5 (60, 48) 1500-II	А	208	-14.2	-	-6.4	-	218	-13.5	-	-6.1	-	Б	200	-7.3	±6.8	-4.1	±1.7	208	-7.3	±6.1	-4.1	±1.5	182	-16.6	-	-8.0	-	192	-16.0	-	-8.0	-	174	-9.8	±6.8	-5.0	±1.7	182	-9.8	±6.1	-5.2	±1.5												
		163	-5.5	±5.0	-3.0	±1.3	174	-5.5	±4.5	-3.0	±1.2			366	±9.2	-	±4.3	-	386	±8.0	-	±3.2	-		362	±1.0	±6.8	±0.5	±1.7	380	±0.7	±6.1	±0.4	±1.5	336	±15.7	-	±7.5	-	356	±14.9	-	±7.1	-																						
		153	-11.2	-	-5.0	-	161	-10.8	-	-5.0	-			332	±7.5	±6.8	±4.0	±1.7	350	±7.5	±6.1	±4.0	±1.5		236	-13.5	-	-6.5	-	247	-1.3	-	-6.4	-	228	-9.2	±5.0	-5.1	±1.3	239	-9.2	±4.5	-5.1	±1.2																						
		146	-6.8	±5.0	-4.0	±1.3	167	-6.8	±4.5	-4.0	±1.2			200	-16.6	-	-8.0	-	212	-16.2	-	-8.0	-		193	-12.2	±5.0	-6.5	±1.3	204	-12.2	±4.5	-6.5	±1.2																																
	3-6-5 (60, 48) 1000-IV	А	175	-12.3	-	-5.4	-	182	-11.7	-	-5.2		-	3-6-5 (60, 48) 2000-II	А	430	±6.5	-	±3.1	-	461	±6.0	-	±3.0	-	Б	422	±1.2	±5.0	±0.6	±1.3	460	±1.2	±4.5	±0.6	±1.2	398	±17.1	-	±8.0	-	421	±16.6	-	±8.0	-	288	±9.0	-	±4.1	-	317	±7.8	-	±3.8	-	388	±11.8	±5.0	±6.3	±1.3	420	±11.8	±4.5	±6.3	±1.2
			164	-5.5	±6.8	-3.0	±1.7	172	-5.5	±6.1	-4.0		±1.5			422	±1.2	±5.0	±0.6	±1.3	460	±1.2	±4.5	±0.6	±1.2		398	±17.1	-	±8.0	-	421	±16.6	-	±8.0	-	288	±9.0	-	±4.1	-	317	±7.8	-	±3.8	-	388	±11.8	±5.0	±6.3	±1.3	420	±11.8	±4.5	±6.3	±1.2										
			158	-13.7	-	-6.1	-	165	-13.0	-	-6.0		-			430	±6.5	-	±3.1	-	461	±6.0	-	±3.0	-		398	±17.1	-	±8.0	-	421	±16.6	-	±8.0	-	288	±9.0	-	±4.1	-	317	±7.8	-	±3.8	-	388	±11.8	±5.0	±6.3	±1.3	420	±11.8	±4.5	±6.3	±1.2										
			147	-6.8	±6.8	-4.0	±1.7	158	-6.8	±6.1	-4.0		±1.5			422	±1.2	±5.0	±0.6	±1.3	460	±1.2	±4.5	±0.6	±1.2		398	±17.1	-	±8.0	-	421	±16.6	-	±8.0	-	288	±9.0	-	±4.1	-	317	±7.8	-	±3.8	-	388	±11.8	±5.0	±6.3	±1.3	420	±11.8	±4.5	±6.3	±1.2										
3-6-5 (60, 48) 1500-IV		А	206	-11.7	-	-5.5	-	216	-11.3	-	-5.4	-	3-6-5 (60, 48) 2000-IV		А	237	-16.0	-	-9.2	-	246	-15.3	-	-8.9	-	Б	226	-9.1	±6.8	-6.2	±1.7	237	-9.1	±6.1	-6.2	±1.5	199	-20.5	-	-12.8	-	208	-19.9	-	-11.5	-	188	-13.7	±6.8	-9.2	±1.7	198	-13.7	±6.1	-9.2	±1.5										
			200	-7.4	±5.0	-4.1	±1.3	214	-7.4	±4.5	-4.1	±1.2				434	±9.5	-	±4.7	-	460	±8.2	-	±4.1	-		423	±1.0	±6.8	±0.7	±1.7	430	±1.0	±6.1	±0.7	±1.5	318	±20.0	-	±11.9	-	333	±19.3	-	±11.5	-																				
			180	-13.2	-	-7.3	-	190	-12.8	-	-7.2	-				423	±1.0	±6.8	±0.7	±1.7	430	±1.0	±6.1	±0.7	±1.5		318	±20.0	-	±11.9	-	333	±19.3	-	±11.5	-	237	-16.0	-	-9.2	-	246	-15.3	-	-8.9	-																				
			174	-8.8	±5.0	-5.2	±1.3	188	-8.8	±4.5	-5.2	±1.2				188	-13.7	±6.8	-9.2	±1.7	198	-13.7	±6.1	-9.2	±1.5		434	±9.5	-	±4.7	-	460	±8.2	-	±4.1	-	423	±1.0	±6.8	±0.7	±1.7	430	±1.0	±6.1	±0.7	±1.5																				

Усилия от нормативных нагрузок на фундаменты рядовых колонн

Шифр маркировочной схемы, нагрузка на перекрытие ветровой район	Тип фунда-мента	При основных сочетаниях нагрузок					При дополнительных сочетаниях нагрузок					Шифр маркировочной схемы, нагрузка на перекрытие ветровой район	Тип фунда-мента	При основных сочетаниях нагрузок					При дополнительных сочетаниях нагрузок																			
		N	Mx	My	Qx	Qy	N	Mx	My	Qx	Qy			N	Mx	My	Qx	Qy	N	Mx	My	Qx	Qy															
		т	тм	тм	т	т	т	тм	тм	т	т			т	тм	тм	т	т	т	тм	тм	т	т															
3-6-3 (48, 48, 72)	1000-II	А	119	-7.8	-	-4.6	-	136	-7.5	-	-4.4	-	3-6-3 (48, 48, 72)	2000-I	А	146	-10.3	-	-6.1	-	±162	-10.0	-	-6.0	-	3-6-3 (48, 48, 72)	2000-IV	А	146	-10.3	-	-6.1	-	±162	-10.0	-	-6.0	-
			112	-3.7	±3.6	-2.6	±1.1	129	-3.7	±3.2	-2.6	±1.0				144	-6.2	±3.6	-4.4	±1.1	±162	-6.2	±3.2	-4.4	±1.0													
			103	-8.1	-	-4.8	-	120	-7.8	-	-4.6	-				114	-11.0	-	-6.4	-	±130	-10.7	-	-6.3	-													
			86	-4.0	±3.6	-3.8	±1.1	113	-4.0	±3.2	-3.8	±1.0				112	-6.0	±3.6	-4.8	±1.1	±130	-6.0	±3.2	-4.9	±1.0													
			141	±4.3	-	±3.2	-	-	-	-	-	-				221	±4.8	-	±3.6	-	-	-	-	-	-													
	1000-IV	Б	135	±0.8	±3.6	±0.7	±1.1	-	-	-	-	-	215	±1.3	±3.6	±1.1	±1.1	-	-	-	-	-																
			118	±7.0	-	±5.3	-	-	-	-	-	-	176	±10.2	-	±7.7	-	-	-	-	-	-																
			112	±3.5	±3.6	±2.8	±1.1	-	-	-	-	-	170	±6.7	±3.6	±5.4	±1.1	-	-	-	-	-																
			125	-10.2	-	-6.0	-	141	-9.6	-	-5.7	-	157	-12.7	-	-7.5	-	±173	-12.1	-	-7.1	-																
			112	-3.7	±6.4	-2.6	±4.8	129	-3.7	±5.8	-2.6	±1.6	144	-6.2	±6.4	-4.4	±1.8	±162	-6.2	±5.8	-4.4	±1.6																
3-6-3 (48, 48, 72)	1500-II	А	109	-10.5	-	-6.2	-	125	-9.9	-	-5.9	-	3-6-3 (48, 48, 72)	2500-II	А	125	-13.4	-	-7.9	-	±141	-12.8	-	-7.6	-	3-6-3 (48, 48, 72)	2500-IV	А	112	-6.9	±6.4	-4.8	±1.8	±130	-6.9	±5.8	-4.9	±1.6
			96	-4.0	±6.4	-2.8	±1.8	113	-4.0	±5.8	-3.8	±1.6				112	-6.9	±6.4	-4.8	±1.8	±130	-6.9	±5.8	-4.9	±1.6													
			144	±6.3	-	±4.7	-	-	-	-	-	-				225	±6.7	-	±5.0	-	-	-	-	-	-													
			134	±0.8	±6.4	±0.7	±1.8	-	-	-	-	-				215	±1.3	±6.4	±1.1	±1.8	-	-	-	-	-													
			121	±9.0	-	±6.8	-	-	-	-	-	-				180	±12.1	-	±9.1	-	-	-	-	-	-													
	1500-IV	Б	111	±3.5	±6.4	±2.8	±1.8	-	-	-	-	-	170	±6.7	±6.4	±5.4	±1.8	-	-	-	-	-																
			136	-9.1	-	-5.5	-	152	-8.8	-	-5.2	-	167	-15.7	-	-9.4	-	±185	-15.3	-	-9.2	-																
			129	-5.0	±3.6	-3.5	±1.1	146	-5.0	±3.2	-3.5	±1.0	152	-11.5	±3.6	-7.5	±1.1	±152	-11.5	±3.2	-7.5	±1.0																
			112	-9.6	-	-5.7	-	128	-9.3	-	-5.5	-	146	-20.3	-	-12.6	-	±162	-20.3	-	-12.4	-																
			105	-5.5	±3.6	-3.9	±1.1	122	-5.5	±3.2	-3.9	±1.0	129	-16.4	±3.6	-10.7	±1.1	±129	-16.4	±3.2	-10.7	±1.0																
3-6-3 (48, 48, 72)	1500-II	А	180	±4.5	-	±3.4	-	-	-	-	-	-	3-6-3 (48, 48, 72)	2500-II	Б	264	±5.0	-	±2.5	-	-	-	-	-	-	3-6-3 (48, 48, 72)	2500-IV	А	173	-18.0	-	-10.4	-	±189	-17.3	-	-10.2	-
			174	±1.0	±3.6	±0.8	±1.1	-	-	-	-	-				255	±1.0	±3.6	±1.0	±1.1	-	-	-	-	-													
			146	±8.5	-	±6.4	-	-	-	-	-	-				213	±12.8	-	±7.8	-	-	-	-	-	-													
			140	±5.0	±3.6	±4.0	±1.1	-	-	-	-	-				204	±9.6	±3.6	±6.2	±1.1	-	-	-	-	-													
			141	-11.5	-	-6.8	-	157	-12.9	-	-7.6	-				204	±9.6	±3.6	±6.2	±1.1	-	-	-	-	-													
	1500-IV	Б	129	-5.0	±6.4	-3.5	±1.8	146	-5.0	±5.8	-3.5	±1.6	173	-18.0	-	-10.4	-	±189	-17.3	-	-10.2	-																
			117	-12.0	-	-7.1	-	133	-13.4	-	-7.9	-	160	-11.5	±6.4	-7.5	±1.8	±160	-11.5	±5.8	-7.5	±1.6																
			105	-5.5	±6.4	-3.9	±1.8	122	-5.5	±5.8	-3.9	±1.6	150	-22.9	-	-13.6	-	±167	-22.3	-	-13.3	-																
			184	±6.4	-	±4.8	-	-	-	-	-	-	137	-16.4	±6.4	-10.7	±1.8	±137	-16.4	±5.8	-10.7	±1.6																
			174	±1.0	±6.4	±0.8	±1.8	-	-	-	-	-	264	±6.9	-	±3.4	-	-	-	-	-	-																
150	±10.4	-	±7.8	-	-	-	-	-	-	255	±1.6	±6.4	±1.0	±1.8	-	-	-	-	-																			
140	±5.0	±6.4	±4.0	±1.8	-	-	-	-	-	213	±14.7	-	±10.0	-	-	-	-	-	-																			

Усилия от нормативных нагрузок на фундаменты рядовых колонн

140

Шифр маркировочной схемы, нагрузка на перекрытие ветровой район	Тип фунда-мента	При основных сочетаниях нагрузок					При дополнительных сочетаниях нагрузок					Шифр маркировочной схемы, нагрузка на перекрытие ветровой район	Тип фунда-мента	При основных сочетаниях нагрузок					При дополнительных сочетаниях нагрузок				
		N	Mx	My	Qx	Qy	N	Mx	My	Qx	Qy			N	Mx	My	Qx	Qy	N	Mx	My	Qx	Qy
		т	тм	тм	т	т	т	тм	тм	т	т			т	тм	тм	т	т	т	тм	тм	т	т
3-6-4(48,48,72) 1000-II	А	164	-7.8	-	-4.1	-	180	-7.5	-	-4.0	-	3-6-4(48,48,72) 2000-II	А	216	-43.7	-	-7.6	-	233	-13.4	-	-7.4	-
		151	-3.7	±4.8	-2.5	±1.4	168	-3.7	±4.4	-2.5	±1.2			205	-9.7	±4.8	-6.6	±1.4	221	-9.7	±4.4	-6.6	±1.2
		148	-8.4	-	-4.5	-	164	-8.1	-	-4.3	-			183	-14.8	-	-8.2	-	200	-14.5	-	-8.2	-
		135	-4.3	±4.8	-2.9	±1.4	152	4.3	±4.4	-2.9	±1.2			172	10.8	±4.8	-7.3	±1.4	188	-10.8	±4.4	-7.3	±1.2
	Б	204	±5.4	-	±2.9	-	-	-	-	-	-		320	±5.9	-	±2.9	-	-	-	-	-	-	
		196	±1.2	±4.8	±0.8	±1.4	-	-	-	-	-		311	±1.6	±4.8	±1.1	±1.4	-	-	-	-	-	
		183	±10.6	-	±5.6	-	-	-	-	-	-		277	±16.3	-	±9.0	-	-	-	-	-	-	
		175	±6.4	±4.8	±4.4	±1.4	-	-	-	-	-		268	±12.0	±4.8	±8.0	±1.4	-	-	-	-	-	
3-6-4(48,48,72) 1000-IV	А	171	-10.0	-	-5.3	-	186	-9.4	-	-5.0	-	3-6-4(48,48,72) 2000-IV	А	233	-16.1	-	-9.1	-	238	-15.5	-	-8.9	-
		151	-3.7	±7.5	-2.5	±2.1	168	-3.7	±6.8	-2.5	±1.9			205	-9.7	±7.5	-6.6	±2.1	221	-9.7	±6.8	-6.6	±1.9
		155	-10.6	-	-5.6	-	170	-10.0	-	-5.4	-			200	-17.2	-	-9.8	-	205	-16.6	-	-9.3	-
		135	-4.3	±7.5	-2.9	±2.1	152	-4.3	±6.8	-2.9	±1.9			172	-10.8	±7.5	-7.3	±2.1	188	-10.8	±6.8	-7.3	±1.9
	Б	209	±7.8	-	±4.1	-	-	-	-	-	-		325	±8.3	-	±4.7	-	-	-	-	-	-	
		196	±1.2	±7.5	±0.8	±2.1	-	-	-	-	-		312	±1.6	±7.5	±1.1	±2.1	-	-	-	-	-	
		188	±13.0	-	±6.9	-	-	-	-	-	-		282	±18.7	-	±10.5	-	-	-	-	-	-	
		175	±6.4	±7.5	±4.4	±2.1	-	-	-	-	-		268	±12.0	±7.5	±8.0	±2.1	-	-	-	-	-	
3-6-4(48,48,72) 1500-II	А	190	-9.4	-	-5.3	-	207	-9.1	-	-5.1	-	3-6-4(48,48,72) 2500-II	А	242	-15.7	-	-8.8	-	258	-15.3	-	-8.7	-
		176	-4.9	±4.8	-3.3	±1.4	195	-4.9	±4.4	-3.3	±1.2			230	-11.6	±4.8	-7.9	±1.4	247	-11.6	±4.4	-7.9	±1.2
		165	10.2	-	-5.7	-	182	-9.9	-	-5.6	-			201	-17.1	-	-9.8	-	217	-16.7	-	-9.5	-
		151	-5.7	±4.8	-3.9	±1.4	170	-5.7	±4.4	-3.9	±1.2			189	-15.0	±4.8	-8.9	±1.4	206	-13.0	±4.4	-8.9	±1.2
	Б	265	±5.6	-	±3.2	-	-	-	-	-	-		371	±6.1	-	±3.5	-	-	-	-	-	-	
		252	±1.4	±4.8	±1.0	±1.4	-	-	-	-	-		363	±1.8	±4.8	±1.2	±1.4	-	-	-	-	-	
		233	±13.4	-	±7.7	-	-	-	-	-	-		318	±19.1	-	±11.0	-	-	-	-	-	-	
		220	±9.3	±4.8	±6.4	±1.4	-	-	-	-	-		310	±14.8	±4.8	±10.0	±1.4	-	-	-	-	-	
3-6-4(48,48,72) 1500-IV	А	199	-13.1	-	-7.3	-	204	-12.5	-	-7.0	-	3-6-4(48,48,72) 2500-IV	А	248	-18.0	-	-10.4	-	264	-17.4	-	-10.1	-
		176	-4.9	±7.5	-3.3	±2.1	195	-4.9	±6.8	-3.3	±1.9			230	-11.6	±7.5	-7.9	±2.1	247	-11.6	±6.8	-7.9	±1.9
		174	-13.9	-	-8.0	-	179	-13.3	-	-7.7	-			207	-19.4	-	-11.1	-	223	-18.8	-	-10.7	-
		151	-5.7	±7.5	-3.9	±2.1	170	-5.7	±6.8	-3.9	±1.9			189	-13.0	±7.5	-8.9	±2.1	206	-13.0	±6.8	-8.9	±1.9
	Б	265	±8.0	-	±4.6	-	-	-	-	-	-		376	±8.4	-	±4.8	-	-	-	-	-	-	
		252	±1.4	±7.5	±1.0	±2.1	-	-	-	-	-		363	±1.8	±7.5	±1.2	±2.1	-	-	-	-	-	
		233	±15.9	-	±9.1	-	-	-	-	-	-		323	±21.4	-	±12.2	-	-	-	-	-	-	
		220	±9.3	±7.5	±6.4	±2.1	-	-	-	-	-		310	±14.8	±7.5	±10.0	±2.1	-	-	-	-	-	

ТК 1972 Усилия от нормативных нагрузок на фундаменты рядовых колонн маркировочных схем 3-6-4(48,48,72) ИИ20-3/70 лист 93

12/81 141

УСИЛИЯ ОТ НОРМАТИВНЫХ НАГРУЗОК НА ФУНДАМЕНТЫ РЯДОВЫХ КОЛОНН

141

Шифр маркировочн. схемы, нагрузка на перекрытие ветровой район	Тип фунда-мента	При основных сочетаниях нагрузок					При дополнительных сочетаниях нагрузок					Шифр маркировочн. схемы, нагрузка на перекрытие ветровой район	Тип фунда-мента	При основных сочетаниях нагрузок					При дополнительных сочетаниях нагрузок				
		N	Mx	My	Qx	Qy	N	Mx	My	Qx	Qy			N	Mx	My	Qx	Qy	N	Mx	My	Qx	Qy
		т	тм	тм	т	т	т	тм	тм	т	т			т	тм	тм	т	т	т	тм	тм	т	т
3-6-5 (48, 48, 72) 1000-II	А	197	10,3	-	5,7	-	214	9,9	-	5,0	-	238	14,8	-	8,2	-	254	14,1	-	7,9	-		
		182	5,7	±9,1	3,7	±2,6	200	5,7	±8,2	3,9	±2,3	214	7,7	±14,3	5,2	±3,9	232	7,7	±12,9	5,0	±3,6		
		187	12,0	-	6,0	-	203	11,5	-	6,0	-	222	16,7	-	10,1	-	238	16,0	-	9,8	-		
		171	7,0	±9,1	5,0	±2,6	190	7,6	±8,2	5,0	±2,3	197	10,0	±14,3	6,9	±3,9	216	10,0	±12,9	6,9	±3,6		
	Б	274	±6,4	-	±3,2	-	-	-	-	-	-	347	±9,7	-	±4,8	-	-	-	-	-	-		
		258	±0,9	±9,1	±0,5	±2,6	-	-	-	-	-	332	±1,0	±14,3	±0,6	±3,9	-	-	-	-	-		
		253	±10,0	-	±6,0	-	-	-	-	-	-	317	±17,0	-	±10,3	-	-	-	-	-	-		
		237	±4,4	±9,1	±2,8	±2,6	-	-	-	-	-	302	±9,3	±14,3	±6,1	±3,9	-	-	-	-	-		
3-6-5 (48, 48, 72) 1000-IV	А	206	12,9	-	6,9	-	222	12,2	-	6,6	-	261	14,2	-	7,1	-	278	13,7	-	6,6	-		
		182	5,7	±14,3	3,8	±3,9	200	5,7	±12,9	3,8	±3,6	245	9,6	±9,1	6,5	±2,6	264	8,3	±8,2	6,5	±2,3		
		196	14,7	-	8,2	-	211	14,0	-	7,9	-	239	16,4	-	8,2	-	256	16,0	-	8,0	-		
		171	7,6	±14,3	5,0	±3,9	190	7,6	±12,9	5,0	±3,6	224	11,8	±9,1	8,0	±2,6	242	11,8	±8,2	8,0	±2,3		
	Б	280	±9,5	-	±4,7	-	-	-	-	-	-	410	±6,9	-	±3,7	-	-	-	-	-	-		
		258	±0,9	±14,3	±0,5	±3,9	-	-	-	-	-	400	±1,3	±9,1	±0,7	±2,6	-	-	-	-	-		
		260	±14,0	-	±8,4	-	-	-	-	-	-	370	±15,1	-	±8,5	-	-	-	-	-	-		
		237	±4,4	±14,3	±4,2	±3,9	-	-	-	-	-	360	±10,3	±9,1	±7,0	±2,6	-	-	-	-	-		
3-6-5 (48, 48, 72) 1500-II	А	230	12,3	-	7,0	-	246	11,8	-	6,9	-	270	16,7	-	8,4	-	285	16,0	-	8,0	-		
		214	7,7	±9,1	5,2	±2,6	232	7,7	±8,2	5,2	±2,3	246	9,6	±14,3	±6,5	±3,9	264	9,6	±12,9	6,5	±3,6		
		213	13,9	-	8,0	-	230	13,5	-	8,0	-	248	18,7	-	12,0	-	264	18,0	-	11,7	-		
		197	10,0	±9,1	6,9	±2,6	216	10,5	±8,2	6,9	±2,3	224	11,8	±14,3	8,8	±3,9	282	11,8	±12,9	8,9	±3,6		
	Б	342	±6,6	-	±3,5	-	-	-	-	-	-	415	±9,9	-	±4,9	-	-	-	-	-	-		
		332	±1,0	±9,1	±0,6	±2,6	-	-	-	-	-	400	±1,3	±14,3	±0,7	±3,9	-	-	-	-	-		
		312	±14,0	-	±8,0	-	-	-	-	-	-	375	±19,0	-	±12,0	-	-	-	-	-	-		
		302	±8,4	±9,1	±5,0	±2,6	-	-	-	-	-	360	±10,3	±14,3	±7,0	±3,9	-	-	-	-	-		

ТК
1972

УСИЛИЯ ОТ НОРМАТИВНЫХ НАГРУЗОК НА ФУНДАМЕНТЫ РЯДОВЫХ КОЛОНН МАРКИРОВОЧНЫХ С.З.М 3-6-5(48,48,72).

ИИ 20-3/1

1

Усилия от нормативных нагрузок на фундаменты рядовых колонн

Шифр маркировочной схемы, нагрузка на перекрытие ветровой район	Тип фунда-мента	При основных сочетаниях нагрузок					При дополнительных сочетаниях нагрузок					Шифр маркировочной схемы, нагрузка на перекрытие ветровой район	Тип фунда-мента	При основных сочетаниях нагрузок					При дополнительных сочетаниях нагрузок							
		N	Mx	My	Qx	Qy	N	Mx	My	Qx	Qy			N	Mx	My	Qx	Qy	N	Mx	My	Qx	Qy			
		т	тм	тм	т	т	т	тм	тм	т	т			т	тм	тм	т	т	т	тм	тм	т	т			
3-б-3 (48, 48, 108) 1000-II	А	136	-12.1	-	-60	-	170	-12.5	-	-6.3	-	3-б-3 (48, 48, 108) 2000-II	А	174	-16.7	-	-7.9	-	208	-16.1	-	-8.1	-			
		122	-6.8	±5.4	-5.1	±1.6	156	-7.7	±4.9	-5.8	±1.5			160	-10.4	±5.4	-7.8	±1.6	194	-11.3	±4.9	-8.5	±1.5			
		122	-13.0	-	-6.5	-	156	-13.4	-	-6.7	-			146	-17.5	-	-8.8	-	180	-17.9	-	-8.0	-			
		108	-1.7	±5.4	-5.8	±1.6	142	-8.6	±4.9	-6.5	±1.5			132	-12.2	±5.4	-9.2	±1.8	166	-13.1	±4.9	-9.9	±1.5			
	Б	151	±3.7	-	±1.9	-	-	-	-	-	-		221	±4.2	-	±2.1	-	-	-	-	-	-				
		140	±0.5	±3.6	±0.3	±1.0	-	-	-	-	-		210	±1.0	±3.6	±0.6	±1.0	-	-	-	-	-				
		134	±6.5	-	±3.3	-	-	-	-	-	-		187	±9.8	-	±4.9	-	-	-	-	-	-				
		123	±3.3	±3.6	±1.8	±1.0	-	-	-	-	-		176	±6.6	±3.6	±3.7	±1.0	-	-	-	-	-				
		1000-IV	А	144	-15.2	-	-7.6	-	178	-15.3	-		-7.7	-	3-б-3 (48, 48, 108) 2000-IV	А	182	-18.8	-	-9.4	-	216	-18.9	-	-9.5	-
				122	-6.8	±8.5	-5.1	±2.5	156	-7.7	±7.7		-5.8	±2.3			160	-10.4	±8.5	-7.8	±2.5	194	-11.3	±7.7	-8.0	±2.3
130	-16.1			-	-8.1	-	164	-16.2	-	-8.1	-	154	-20.6	-			-10.3	-	188	-20.7	-	-10.4	-			
108	-7.7			±8.5	-5.8	±2.5	142	-8.6	±7.7	6.5	±2.3	132	-12.2	±8.5			-9.2	±2.5	166	-13.1	±7.7	-9.9	±2.3			
Б	157		±5.5	-	±2.8	-	-	-	-	-	-	227	±6.0	-		±3.0	-	-	-	-	-	-				
	140		±0.5	±5.7	±0.3	±1.5	-	-	-	-	-	210	±1.0	±5.7		±0.6	±1.5	-	-	-	-	-				
3-б-3 (48, 48, 108) 1500-II	А	155	-13.9	-	-7.0	-	189	-14.3	-	-7.2	-	3-б-3 (48, 48, 108) 2500-II	А	190	-19.7	-	-11.0	-	226	-19.5	-	-10.9	-			
		141	-8.6	±5.4	-6.5	±1.6	175	-9.9	±4.9	-7.1	±1.5			178	-10.2	±5.4	-6.7	±1.6	215	-11.0	±4.9	-9.0	±1.5			
		134	-15.3	-	-7.2	-	168	-15.7	-	-7.9	-			146	-24.5	-	-14.4	-	180	-24.3	-	-14.4	-			
		120	-10.0	±5.4	-7.5	±1.6	154	-10.9	±4.9	-8.0	±1.5			133	-15.0	±5.4	-10.2	±1.6	169	-15.7	±4.9	-12.5	±1.5			
	Б	186	±4.0	-	±2.0	-	-	-	-	-	-		250	±4.3	-	±2.1	-	-	-	-	-	-				
		175	±0.8	±3.6	±0.4	±1.0	-	-	-	-	-		241	±1.5	±3.6	±0.5	±1.0	-	-	-	-	-				
		161	±8.2	-	±4.1	-	-	-	-	-	-		199	±15.7	-	±9.8	-	-	-	-	-	-				
		150	±5.0	±3.6	±2.8	±1.0	-	-	-	-	-		190	±12.7	±3.6	±8.7	±1.0	-	-	-	-	-				
		1500-IV	А	163	-17.0	-	-8.5	-	197	-17.1	-		-8.5	-	3-б-3 (48, 48, 108) 2500-IV	А	199	-25.4	-	-13.5	-	234	-24.5	-	-13.2	-
				141	-8.6	±8.5	-6.5	±2.5	175	-9.5	±7.7		-7.1	±2.3			179	-10.2	±8.5	-6.7	±2.5	217	-11.0	±7.7	-9.0	±2.3
142	-18.4			-	-9.2	-	176	-18.5	-	-9.3	-	155	-30.2	-			-16.9	-	188	-29.4	-	-16.6	-			
120	-10.0			±8.5	-7.5	±2.5	154	-10.9	±7.7	-8.0	±2.3	134	-14.9	±8.5			-10.2	±2.5	170	-15.7	±7.7	-12.5	±2.3			
Б	192		±5.8	-	±2.9	-	-	-	-	-	-	258	±5.2	-		±2.7	-	-	-	-	-	-				
	175		±0.8	±5.7	±0.4	±1.5	-	-	-	-	-	241	±1.5	±5.7		±0.5	±1.5	-	-	-	-	-				
167	±10.0	-	±5.0	-	-	-	-	-	-	207	±16.5	-	±10.3	-	-	-	-	-	-							
150	±5.0	±5.7	±2.8	±1.5	-	-	-	-	-	190	±12.7	±5.7	±8.7	±1.5	-	-	-	-	-							

ТК
1972

Усилия от нормативных нагрузок на фундаменты рядовых колонн маркировочных схем 3-б-3 (48, 48, 108)

ИИ20-3/10
лист 95

Усилия от нормативных нагрузок на фундаменты рядовых колонн

143

Шифр маркировки схемы, нагрузка на перекрытие ветровой район	Тип фунда-мента	Три основных сочетания нагрузок					При дополнительных сочетаниях нагрузок					Шифр маркировки схемы, нагрузка на перекрытие ветровой район	Тип фунда-мента	При основных сочетаниях нагрузок					При дополнительных сочетаниях нагрузок				
		N	M _x	M _y	Q _x	Q _y	N	M _x	M _y	Q _x	Q _y			N	M _x	M _y	Q _x	Q _y	N	M _x	M _y	Q _x	Q _y
		т	мм	мм	т	т	т	мм	мм	т	т			т	мм	мм	т	т	т	мм	мм	т	т
3-6-4 (48, 48, 108) 1000-II	А	178	9.8	-	5.4	-	214	9.9	-	5.5	-	3-6-4 (48, 48, 108) 2000-II	А	238	13.2	-	7.3	-	274	13.3	-	7.3	-
		164	5.0	±7.0	3.5	±1.9	201	5.6	±6.3	3.9	±1.7			224	8.4	±7.0	5.9	±1.9	261	9.0	±6.3	6.3	±1.7
		164	10.7	-	5.9	-	200	10.8	-	6.0	-			210	15.0	-	8.3	-	246	15.1	-	8.3	-
		150	5.9	±7.0	4.2	±1.9	187	6.5	±6.3	±4.6	±1.7			196	10.2	±7.0	7.2	±1.9	233	10.8	±6.3	7.6	±1.7
	Б	207	±6.1	-	±3.7	-	210	±6.3	-	±3.8	-		Б	311	±6.4	-	±3.9	-	314	±6.6	-	±4.0	-
		196	±0.5	±4.7	±0.3	±1.3	200	±1.2	±4.3	±0.8	±1.2			300	±0.8	±4.7	±0.5	±1.3	304	±1.5	±4.3	±1.0	±1.2
		191	±6.9	-	±4.2	-	194	±7.1	-	±4.3	-			279	±8.0	-	±4.8	-	282	±8.2	-	±4.9	-
		180	±1.3	±4.7	±0.9	±1.3	184	±2.0	±4.3	1.4	±1.2			268	±2.4	±4.7	±1.6	±1.3	272	±3.1	±4.3	±2.1	±1.2
3-6-4 (48, 48, 108) 1000-IV	А	186	12.5	-	6.9	-	221	12.4	-	6.8	-	3-6-4 (48, 48, 108) 2000-IV	А	246	15.9	-	8.8	-	281	15.8	-	8.7	-
		164	5.0	±11.0	3.5	±3.0	201	5.6	±10.0	3.9	±2.7			224	8.4	±11.0	5.9	±3.0	261	9.0	±10.0	6.3	±2.7
		172	13.4	-	7.4	-	207	13.3	-	7.3	-			219	17.7	-	9.8	-	253	17.6	-	9.7	-
		150	5.9	±11.0	4.2	±3.0	187	6.5	±10.0	±4.6	±2.7			196	10.2	±11.0	7.2	±3.0	233	10.8	±10.0	7.6	±2.7
	Б	213	±9.3	-	±5.6	-	215	±9.2	-	±5.5	-		Б	317	±9.6	-	±5.8	-	333	±9.5	-	±5.7	-
		196	±0.5	±7.3	±0.3	±2.0	200	±1.2	±6.6	±0.6	±1.8			300	±0.8	±7.3	±0.5	±2.0	304	±1.5	±6.6	±1.0	±1.8
		197	±10.1	-	±6.1	-	199	±10.0	-	±6.0	-			285	±11.2	-	±6.8	-	287	±11.1	-	±6.8	-
		180	±1.3	±7.3	±0.9	±2.0	184	±2.0	±6.6	1.4	±1.8			268	±2.4	±7.3	±1.6	±2.0	272	±3.1	±6.6	±2.1	±1.8
3-6-4 (48, 48, 108) 1500-II	А	208	11.5	-	6.3	-	244	11.6	-	6.4	-	3-6-4 (48, 48, 108) 2500-II	А	268	14.9	-	8.3	-	304	15.0	-	8.3	-
		194	6.7	±7.0	4.7	±1.9	231	7.3	±6.3	5.1	±1.7			254	10.1	±7.0	7.1	±1.9	291	10.7	±6.3	7.6	±1.7
		187	12.8	-	7.1	-	223	12.9	-	7.1	-			233	17.1	-	9.8	-	269	17.2	-	9.5	-
		173	8.0	±7.0	5.6	±1.9	210	8.6	±6.3	±6.0	±1.7			219	12.3	±7.0	8.6	±1.9	256	19.2	±6.3	9.0	±1.7
	Б	261	±6.3	-	±3.8	-	264	±6.5	-	±3.9	-		Б	365	±6.6	-	±4.0	-	368	±6.8	-	4.1	-
		250	±0.7	±4.7	±0.5	±1.3	254	-1.4	±4.3	±1.0	±1.2			354	±1.0	±4.7	±0.7	±1.3	358	±1.70	±4.3	±1.1	±1.2
		237	±7.5	-	±4.5	-	240	+7.7	-	±4.6	-			325	±8.6	-	±5.2	-	328	±8.8	-	±5.3	-
		226	±1.9	±4.7	±1.3	±1.3	230	-2.6	±4.3	1.7	±1.2			314	±3.0	±4.7	±2.0	±1.3	318	±3.7	±4.3	±2.5	±1.2
3-6-4 (48, 48, 108) 1500-IV	А	216	14.2	-	7.8	-	251	14.1	-	7.8	-	3-6-4 (48, 48, 108) 2500-IV	А	276	17.6	-	9.7	-	311	17.5	-	±9.7	-
		194	6.7	±11.0	4.7	±3.0	231	7.3	±10.0	5.1	±2.7			254	10.1	±11.0	7.1	±3.0	291	10.7	±10.0	7.6	±2.7
		195	15.5	-	8.6	-	230	15.4	-	8.5	-			233	19.8	-	10.9	-	276	19.7	-	10.9	-
		173	8.0	±11.0	5.6	±3.0	210	8.6	±10.0	6.1	±2.7			219	12.3	±11.0	8.6	±3.0	256	12.9	±10.0	9.0	±2.7
	Б	267	±9.5	-	±5.7	-	269	±9.4	-	±5.6	-		Б	371	±9.8	-	±5.9	-	373	±9.7	-	±5.8	-
		250	±0.7	±7.3	±0.5	±2.0	254	±1.4	±6.6	±1.0	±1.8			354	±1.0	±7.3	±0.7	±2.0	358	±1.7	±6.6	±1.1	±1.8
		243	±10.7	-	±6.4	-	245	±10.6	-	±6.4	-			331	±11.8	-	±7.1	-	333	±11.7	-	±7.1	-
		226	±1.9	±7.3	±1.3	±2.0	230	±2.6	±6.6	±1.7	±1.8			314	±3.0	±7.3	±2.0	±2.0	318	±3.7	±6.6	±2.5	±1.8

ТК
1972

Усилия от нормативных нагрузок на фундаменты рядовых колонн маркировочных схем 3-6-У (48, 48, 108)

ИИ20-3/70

лист 96

УСИЛИЯ ОТ НОРМАТИВНЫХ НАГРУЗОК НА ФУНДАМЕНТЫ РЯДОВЫХ КОЛОНН

Шифр маркировочн. схемы, нагрузка на перекрытие ветровой район	Тип фунда-мента	При основных сочетаниях нагрузок					При дополнительных сочетаниях нагрузок					Шифр маркировочн. схемы, нагрузка на перекрытие ветровой район	Тип фунда-мента	При основных сочетаниях нагрузок					При дополнительных сочетаниях нагрузок					
		N	M _x	M _y	Q _x	Q _y	N	M _x	M _y	Q _x	Q _y			N	M _x	M _y	Q _x	Q _y	N	M _x	M _y	Q _x	Q _y	
		т	тм	тм	т	т	т	тм	тм	т	т			т	тм	тм	т	т	т	тм	тм	т	т	
3-6-5 (48, 48, 108) 1000 - I	А	226	-10.6	-	-5.8	-	265	-10.8	-	-5.9	-	3-6-5 (48, 48, 108) 1500 - IV	А	280	-15.5	-	-7.0	-	319	-15.4	-	-8.5	-	
		211	-5.0	±12.3	-3.5	±3.5	250	-5.7	±11.1	-4.0	±3.2			256	-7.0	±18.4	-4.9	±5.5	295	-7.7	±16.6	-5.4	±5.0	
		209	-11.7	-	-6.5	-	249	-11.9	-	-6.6	-			256	-17.1	-	-9.4	-	295	-17.0	-	-9.4	-	
		194	-6.1	±12.3	-4.3	±3.5	234	-6.8	±11.1	-4.8	±3.2			232	-8.6	±18.4	-6.0	±5.5	271	-9.3	±16.6	-5.5	±5.0	
	Б	270	±7.0	-	±4.1	-	273	±6.6	-	±3.8	-		Б	350	±10.3	-	±6.0	-	352	±10.0	-	±5.8	-	
		258	±0.4	±12.3	±0.3	±3.5	262	±1.0	±11.1	±0.7	±3.2			331	±0.6	±18.4	±0.4	±5.5	335	±1.3	±16.6	±0.9	±5.0	
		251	±10.9	-	±6.3	-	254	±10.9	-	±6.3	-			322	±16.8	-	±9.8	-	324	±16.4	-	±9.5	-	
		239	±4.7	±12.3	±3.3	±3.5	243	±5.3	±11.1	±5.7	±3.2			303	±7.1	±18.4	±5.0	±5.5	307	±7.7	±16.6	±5.4	±5.0	
		235	-13.5	-	-7.5	-	274	-13.4	-	-7.4	-			А	313	-14.3	-	-7.9	-	353	-14.5	-	-8.0	-
		211	-5.0	±18.4	-3.5	±5.5	250	-5.7	±16.6	-4.0	±5.0				298	-8.7	±12.3	-6.1	±3.5	337	-9.4	±11.1	-6.6	±3.2
218	-14.6	-	-8.1	-	258	-14.5	-	-8.0	-	281	-16.6	-	-9.1		-	320	-16.7	-	-9.2	-				
194	-6.1	±18.4	-4.3	±5.5	234	-6.8	±16.6	-4.8	±5.0	266	-10.9	±12.3	-7.6		±3.5	305	-11.6	±11.1	-8.2	±3.2				
277	±10.3	-	±6.0	-	279	±9.7	-	±5.6	-	Б	427	±7.0	-		±4.1	-	429	±7.1	-	±4.1	-			
258	±0.4	±18.4	±0.3	±5.5	262	±1.0	±16.6	±0.7	±5.0		403	±0.8	±12.3		±0.6	±3.5	407	±1.5	±11.1	±1.1	±3.2			
258	±14.4	-	±8.4	-	260	±14.0	-	±8.1	-		389	±15.6	-	±9.1	-	391	±15.7	-	±9.1	-				
239	±4.7	±18.4	±3.3	±5.5	243	±5.3	±16.6	±3.7	±5.0		365	±9.4	±12.3	±6.6	±3.5	369	±10.1	±11.1	±7.1	±3.2				
271	-12.6	-	-7.0	-	310	-12.8	-	-7.0	-		А	242	-20.8	-	-11.2	-	275	-20.5	-	-11.3	-			
256	-7.0	±12.3	-4.9	±3.5	295	-7.7	±11.1	-5.4	±3.2			211	-8.6	±18.4	-5.7	±5.5	244	-8.6	±16.6	-5.7	±5.0			
247	-14.2	-	-7.8	-	286	-14.4	-	-7.9	-	202		-24.5	-	-13.8	-	220	-24.2	-	-13.8	-				
232	-8.6	±12.3	-6.0	±3.5	271	-9.3	±11.1	-6.5	±3.2	178		-12.3	±18.4	-8.4	±5.5	196	-12.3	±16.6	-8.4	±5.0				
343	±6.8	-	±3.9	-	346	±6.9	-	±4.0	-	Б		277	±10.8	-	±5.2	-	279	±10.5	-	±5.0	-			
331	±0.6	±12.3	±0.4	±3.5	335	±1.3	±11.1	±0.9	±3.2			260	±0.8	±18.4	±1.7	±5.5	270	±0.8	±16.6	±1.7	±5.0			
315	±13.3	-	±7.8	-	318	±13.3	-	±7.8	-		341	±21.6	-	±11.8	-	345	±20.4	-	±11.6	-				
303	±7.1	±12.3	±5.0	±3.5	307	±7.7	±11.1	±5.4	±3.2		321	±11.2	±18.4	±7.8	±5.5	326	±11.2	±16.6	±7.8	±5.0				

ТК
1972

Усилия от нормативных нагрузок на фундаменты рядовых колонн маркировочных схем 3-6-5 (48, 48, 108)

Дополнительные усилия от нормативных ветровых нагрузок на фундаменты связевых колонн и колонн продольных рал.

Шифр маркировочной схемы	Усилия	При установке связей по каждому ряду				При разреженной установке связей				При установке продольных рал										
		Тип ф-та	Количество пролетов поперечной рамы				Тип ф-та	Количество пролетов поперечной рамы				Тип ф-та	Отдельно стоящий блок здания				Связанный блок здания			
													Количество пролетов поперечной рамы				Количество пролетов поперечной рамы			
			2	3	4	Бывает		2	3	4	Бывает		2	3	4	Бывает	2	3	4	Бывает
п-б-3 (48) II	M ₄ (тп)	А, Б	±0,3	±0,35	±0,35	±0,4	Б	±0,9	±0,7	±1,1	±0,75	Б	±4,7	±4,5	±3,6	±3,2	±5,0	±2,9	±2,2	±1,9
	N (т)		±4,5	±5,0	±5,3	±5,6		±13,4	±10,1	±16,7	±11,7		±7,6	±7,4	±6,5	±6,1	±7,8	±5,9	±5,2	±4,9
	Q ₄ (т)		±1,4	±1,60	±1,7	±1,8		±4,3	±3,2	±5,4	±3,8		±2,4	±2,3	±2,0	±1,7	±2,5	±1,7	±1,5	±1,3
п-б-3 (48) IV	M ₄ (тп)	А, Б	±0,45	±0,55	±0,55	±0,6	Б	±1,4	±1,0	±1,8	±1,3	Б	±2,5	±2,5	±1,9	±1,5	±7,0	±6,1	±5,0	±4,5
	N (т)		±7,1	±7,9	±8,4	±8,8		±21,0	±15,7	±26,3	±18,4		±7,7	±5,8	±5,2	±4,8	±10,0	±9,0	±8,2	±7,7
	Q ₄ (т)		±2,30	±2,5	±2,7	±2,8		±6,8	±5,1	±8,5	±5,9		±2,4	±1,6	±1,3	±1,1	±3,5	±3,2	±2,6	±2,4
п-б-4 (48) II	M ₄ (тп)	А, Б	±0,3	±0,35	±0,35	±0,4	Б	±0,9	±0,7	±1,1	±0,75	Б	±8,3	±4,8	±3,6	±0,9	±5,3	±2,6	±1,8	±1,2
	N (т)		±8,3	±9,3	±9,9	±10,3		±24,7	±18,5	±30,9	±21,7		±19,3	±14,5	±12,8	±9,3	±15,5	±11,6	±10,2	±9,7
	Q ₄ (т)		±2,0	±2,3	±2,4	±2,5		±6,0	±4,5	±7,5	±5,3		±4,2	±2,7	±2,2	±1,1	±3,0	±1,8	±1,4	±1,2
п-б-4 (48) IV	M ₄ (тп)	А, Б	±0,45	±0,55	±0,60	±0,60	Б	±1,4	±1,0	±1,8	±1,3	Б	±1,4	±4,4	±2,8	±2,1	±8,4	±4,1	±2,6	±1,8
	N (т)		±12,9	±14,5	±15,4	±16,1		±38,6	±28,9	±48,2	±33,8		±15,1	±18,6	±16,4	±15,5	±24,4	±18,2	±16,0	±15,2
	Q ₄ (т)		±3,2	±3,6	±3,8	±3,9		±9,5	±7,1	±11,9	±8,4		±1,8	±2,9	±2,2	±1,9	±4,6	±2,8	±2,1	±1,8
п-б-5 (48) II	M ₄ (тп)	А, Б	—	±0,4	±0,4	±0,4	Б	±1,10	±0,8	±1,4	±1,0	Б	—	±3,1	±4,9	±4,1	—	±3,6	±2,3	±1,7
	N (т)		—	±15,2	±16,2	±16,9		±40,4	±30,3	±50,4	±35,3		—	±19,2	±22,1	±20,8	—	±20,0	±17,7	±16,7
	Q ₄ (т)		—	±3,0	±3,3	±3,4		±9,0	±6,8	±11,3	±8,0		—	±2,3	±3,0	±2,7	—	±2,5	±1,9	±1,6
п-б-5 (48) IV	M ₄ (тп)	А, Б	—	±0,6	±0,65	±0,7	Б	±1,8	±1,4	±2,2	±1,6	Б	—	0	0	0	—	±2,1	±3,5	±2,5
	N (т)		—	±23,9	±25,4	±26,4		±63,5	±47,5	±79,2	±55,5		—	±19,6	±17,4	±16,3	—	±25,6	±27,8	±25,1
	Q ₄ (т)		—	±4,8	±5,2	±5,4		±14,2	±10,7	±17,8	±12,5		—	±1,1	±0,6	±0,3	—	±2,6	±3,1	±2,7

Примечания: 1. Дополнительные усилия на фундаменты колонн продольных рал даны по I и II, а также III-IV районам СССР по скоростному напору ветра.
2. Данные усилия суммируются с усилиями M, N, Q₄, приведенными для рядовых колонн.

ТК 1972	Дополнительные усилия от нормативных ветровых нагрузок на фундаменты связевых колонн и колонн продольных рал маркировочных схем п-б-3 (48), п-б-4 (48), п-б-5 (48)	ИИ 20-3/70
		Лист 98

Дополнительные усилия от нормативных ветровых нагрузок на фундаменты связевых колонн и колонн продольных рам.

Шифр маркировочной схемы	Усилия	При установке связей по каждому ряду				При разреженной установке связей				При установке продольных рам										
		Тип Ф-та	Количество пролетов поперечной рамы				Тип Ф-та	Количество пролетов поперечной рамы				Тип Ф-та	Отдельно стоек здания				Соединенный блок здания			
													Количество пролетов поперечной рамы				Количество пролетов поперечной рамы			
			2	3	4	5 и более		2	3	4	5		2	3	4	5 и более	2	3	4	5 и более
п-б-3(60;48) II	M _y (тм)	А, Б	±0,3	±0,3	±0,35	±0,4	Б	±0,9	±0,7	±1,1	±0,8	Б	±8,5	±8,2	±7,0	±6,4	±8,9	±6,1	±5,2	±4,7
	N (т)		±5,3	±6,0	±6,3	±6,6		±15,9	±11,9	±19,8	±13,9		±8,7	±8,4	±7,5	±7,0	±9,0	±6,8	±6,0	±5,6
	Q _y (т)		±1,5	±1,70	±1,8	±1,9		±4,5	±3,4	±5,6	±4,1		±2,6	±2,5	±2,1	±2,0	±2,7	±1,8	±1,5	±1,3
п-б-3(60;48) IV	M _y (тм)	А, Б	±0,4	±0,45	±0,5	±0,5	Б	±1,2	±0,9	±1,5	±1,1	Б	±7,6	±4,9	±4,0	±3,5	±0,8	±9,7	±8,3	±7,5
	N (т)		±8,4	±9,3	±10	±10,5		±24,9	±18,6	±31,0	±21,8		±8,8	±6,6	±5,9	±5,5	±11,5	±0,5	±9,5	±8,8
	Q _y (т)		±2,4	±2,7	±2,9	±3,0		±7,2	±5,4	±9,0	±6,3		±2,7	±1,8	±1,5	±1,3	±3,7	±3,4	±2,9	±2,4
п-б-4(60;48) II	M _y (тм)	А, Б	±0,35	±0,4	±4,2	±4,4	Б	±1,0	±0,75	±1,3	±0,9	Б	±15	±0,5	±8,9	±5,3	±11,2	±7,7	±6,4	±5,8
	N (т)		±9,4	±10,5	±11,2	±11,7		±28,0	±21,0	±35,0	±24,5		±21,2	±15,9	±14,2	±0,3	±17,0	±2,7	±11,4	±0,7
	Q _y (т)		±2,0	±2,2	±2,4	±2,5		±6,0	±4,5	±7,5	±5,2		±5,6	±4,0	±3,5	±2,3	±4,3	±3,0	±2,6	±2,4
п-б-4(60;48) IV	M _y (тм)	А, Б	±0,9	±0,5	±1,1	±1,1	Б	±2,7	±2,0	±3,4	±2,4	Б	±8,8	±7,5	±10,5	±9,5	±17,7	±2,2	±0,2	±9,2
	N (т)		±14,7	±15,5	±17,5	±18,2		±43,8	±32,8	±54,8	±38,4		±6,7	±20,4	±8,2	±7,0	±26,6	±20,0	±7,8	±6,8
	Q _y (т)		±3,2	±3,6	±3,8	±4,0		±9,8	±7,2	±12,0	±8,4		±3,8	±4,9	±4,3	±3,9	±6,8	±4,7	±4,1	±3,8
п-б-5(60;48) II	M _y (тм)	А, Б	—	±0,45	±0,5	±0,5	Б	±1,2	±0,9	±1,5	±1,1	Б	—	±9,5	±11,8	±10,8	—	±0,2	±8,0	±7,6
	N (т)		—	±16,7	±17,7	±17,4		±44,4	±33,3	±55,4	±38,9		—	±20,8	±23,9	±22,4	—	±21,6	±9,2	±7,9
	Q _y (т)		—	±3,1	±3,3	±3,2		±8,3	±6,2	±10,4	±7,2		—	±3,6	±4,3	±4,0	—	±3,7	±3,2	±3,0
п-б-5(60;48) IV	M _y (тм)	А, Б	—	±0,75	±0,8	±0,8	Б	±2,0	±1,50	±2,5	±1,8	Б	—	±8,1	±6,4	±5,6	—	±2,7	±4,3	±3,3
	N (т)		—	±26,0	±27,6	±27,0		±69,5	±52,1	±85,7	±60,7		—	±21,2	±8,8	±7,6	—	±27,6	±3,0	±8,2
	Q _y (т)		—	±4,9	±5,2	±5,1		±13,1	±9,8	±16,4	±11,4		—	±3,3	±2,7	±2,5	—	±4,8	±5,3	±5,0

Примечания:
 1. Дополнительные усилия на фундаменты колонн продольных рам даны по I-II, а также III-IV районам СССР по скоростному напору ветра.
 2. Данные усилия суммируются с усилиями M, N, Q_y, приведенными для рядовых колонн.

Дополнительные усилия от нормативных нагрузок на фундаменты торцевых колонн и колонн у деформационных швов

Шифр маркировочной схемы	Временная длительная нагрузка кг/м ²	Тип фундамента	M _y тм	Q _y при высоте первого этажа	
				4,8 м	8,0 м
п-6-3 (48) п-6-4 (48) п-6-5 (48)	1000	А	+ 1,4	+ 1,0	+ 0,8
		Б	+ 2,8	+ 1,9	+ 1,5
п-6-3 (60, 48) п-6-4 (60, 48) п-6-5 (60, 48)	1500	А	+ 1,9	+ 1,3	+ 1,0
		Б	+ 3,8	+ 2,5	+ 2,0
3-6-3 (48, 48, 72) 3-6-4 (48, 48, 72) 3-6-5 (48, 48, 72) 3-6-3 (48, 48, 108) 3-6-4 (48, 48, 108) 3-6-5 (48, 48, 108)	2000	А	+ 2,3	+ 1,6	+ 1,2
		Б	+ 4,6	+ 3,1	+ 2,4
	2500	А	+ 2,8	+ 1,9	+ 1,5
		Б	+ 5,6	+ 3,7	+ 2,9

Примечания:

1. Значения усилий на фундаменты торцевых рам или рам у деформационных швов принимаются по таблице усилий на фундаменты рядовых колонн с коэффициентом $K=0,6$ и к ним добавляются усилия, приведенные в настоящей таблице. Кроме того, при расчете фундаментов торцевых колонн следует дополнительно учитывать вес торцевой стены.
2. В шифрах маркировочных схем значения „п” принимают с интервалом от 2 до 10.

Дополнительные усилия от нормативных нагрузок на фундаменты связевых колонн

При установке связей по каждому ряду				
Шифр маркировочной схемы ветровой район	Тип фундамента	N'	M _y тм	Q _y т
3-6-3(48,48,72) II	A	±11,0	±0,3	±2,6
	Б	±5,0	±0,3	±2,6
3-6-3(48,48,72) IV	A	±17,0	±0,4	±4,1
	Б	±7,0	±0,4	±4,1
3-6-4(48,48,72) II	A	±17,0	±0,3	±3,5
	Б	±10,0	±0,3	±3,5
3-6-4(48,48,72) IV	A	±26,0	±0,5	±5,4
	Б	±16,0	±0,5	±5,4
3-6-5(48,48,72) II	A	±22,0	±0,5	±4,2
	Б	±16,0	±0,5	±4,2
3-6-5(48,48,72) IV	A	±35,0	±0,7	±6,5
	Б	±25,0	±0,7	±6,5

При разреженной установке связей.				
Шифр маркировочной схемы ветровой район	Тип фундамента	N'	M _y тм	Q _y т
3-6-3(48,48,72) II	A	±16,0	±0,6	±4,8
3-6-3(48,48,72) IV	A	±24,0	±0,8	±7,2
3-6-4(48,48,72) II	A	±27,0	±0,6	±6,2
3-6-4(48,48,72) IV	A	±42,0	±1,0	±9,7
3-6-5(48,48,72) II	A	±38,0	±1,0	±7,2
3-6-5(48,48,72) IV	A	±60,0	±1,4	±12,2

Примечание:

Данные усилия суммируются с усилиями N, M_y, Q_y, приведенными в таблицах для рядовых колонн

ТК 1972	Дополнительные усилия от нормативных нагрузок на фундаменты связевых колонн маркировочных схем 3-6-3(48,48,72), 3-6-4(48,48,72), 3-6-5(48,48,72)	цш20-3/70	
		Лист	101

Дополнительные усилия от нормативных нагрузок на фундаменты связевых колонн

При установке связей по каждому ряду

Шифр маркировочной схемы Ветровой район	Тип фунда-мента	N'	M _y тм	Q _y т
3-6-3 (48,48,108) II	A	±16,0	±0,4	±3,5
	Б	±8,0	±0,4	±3,5
3-6-3 (48,48,108) IV	A	±25,0	±0,6	±5,4
	Б	±5,0	±0,6	±5,4
3-6-4 (48,48,108) II	A	±23,0	±0,5	±4,1
	Б	±10,0	±0,5	±4,1
3-6-4 (48,48,108) IV	A	±35,0	±0,8	±6,5
	Б	±15,0	±0,8	±6,5
3-6-5 (48,48,108) II	A	±30,0	±0,6	±4,9
	Б	±17,0	±0,6	±4,9
3-6-5 (48,48,108) IV	A	±46,0	±1,0	±7,6
	Б	±26,0	±1,0	±7,6

При разреженной установке связей

Шифр маркировочной схемы Ветровой район	Тип фунда-мента	N'	M _y тм	Q _y т
3-6-3 (48,48,108) II	A	±24,0	±0,8	±6,0
	Б			
3-6-3 (48,48,108) IV	A	±30,0	±1,2	±9,5
	Б			
3-6-4 (48,48,108) II	A	±33,0	±1,0	±7,6
	Б			
3-6-4 (48,48,108) IV	A	±50,0	±1,6	±12,0
	Б			
3-6-5 (48,48,108) II	A	±47,0	±1,2	±8,8
	Б			
3-6-5 (48,48,108) IV	A	±72,0	±2,0	±13,7
	Б			

Примечание:

Данные усилия суммируются с усилиями N, M_y, Q_y приведенными в таблицах для рядовых колонн

Усилия от нормативных нагрузок на фундаменты рядовых колонн

Шифр маркировоч. схемы, нагрузка на перекрытие, ветровой район	Тип фунда-мента	При основных сочетаниях нагрузок					При дополнительных сочетаниях нагрузок					Шифр маркировоч. схемы, нагрузка на перекрытие, ветровой район	Тип фунда-мента	При основных сочетаниях нагрузок					При дополнительных сочетаниях нагрузок				
		N	M _x	M _y	Q _x	Q _y	N	M _x	M _y	Q _x	Q _y			N	M _x	M _y	Q _x	Q _y	N	M _x	M _y	Q _x	Q _y
		т	тм	тм	т	т	т	тм	тм	т	т			т	тм	тм	т	т	т	тм	тм	т	т
2-6-3 (60) 3-6-3 (60) 3-6-3 (72,60)	А	80	-13,0	—	-6,2	—	86	-12,4	—	-6,0	—	3-6-3 (60,60,72)	А	87	-12,9	—	-6,4	—	106	-12,3	—	-6,2	—
		73	-6,6	±5,9	-3,8	±1,49	80	-6,6	±5,3	-3,8	±1,34			78	-6,7	±5,2	-3,8	±1,3	98	-6,7	±4,7	-3,8	±1,2
		96	-11,3	—	-5,2	—	105	-10,7	—	-5,0	—			111	-11,3	—	-5,4	—	125	-10,6	—	-5,2	—
		89	-4,9	±5,9	-2,8	±1,49	89	-4,9	±5,3	-2,8	±1,34			102	-8,1	±5,2	-2,8	±1,3	117	-5,0	±4,7	-2,8	±1,2
		147	±13,7	—	±6,5	—	159	±12,9	—	±6,2	—			75	±11,8	—	±5,8	—	74	±11,1	—	±5,5	—
1000-IV	Б	147	±5,7	±5,9	±3,0	±1,49	159	±5,9	±5,3	±3,0	±1,34	67	±4,0	±5,2	±2,9	±1,2	67	±4,0	±4,7	±2,9	±1,1		
		170	±8,8	—	±3,9	—	198	±7,8	—	±3,6	—	118	±7,7	—	±3,3	—	117	±7,0	—	±3,0	—		
		177	±0,78	±6,9	±0,4	±1,49	198	±0,78	±5,3	±0,4	±1,34	110	0	±5,2	±0,4	±1,2	110	0	±4,7	±0,4	±1,1		
		177	—	—	—	—	94	-14,8	—	-7,4	—	99	-15,5	—	-7,8	—	112	-14,9	—	-7,6	—		
2-6-3 (60) 3-6-3 (60) 3-6-3 (72,60)	А	88	-15,4	—	-7,6	—	94	-14,8	—	-7,4	—	3-6-3 (60,60,72)	А	90	-9,3	±5,2	-5,2	±1,3	104	-9,3	±4,7	-5,2	±1,2
		81	-9,0	±5,9	-5,2	±1,49	88	-9,0	±5,3	-5,2	±1,34	127		-12,9	—	-6,3	—	142	-12,3	—	-6,1	—	
		111	-13,0	—	-6,2	—	121	-12,4	—	-6,0	—	118		-6,7	±5,2	-3,7	±1,3	134	-6,7	±4,7	-3,7	±1,2	
		104	-6,6	±5,9	-3,8	±1,49	115	-6,6	±5,3	-3,8	±1,34	92		±14,2	—	±7,1	—	90	±13,5	—	±6,8	—	
		176	±16,5	—	±8,0	—	188	±16,5	—	±7,9	—	84		±6,4	±5,2	±4,2	±1,2	83	±6,5	±4,7	±4,2	±1,1	
1500-IV	Б	104	±16,5	—	±8,0	—	188	±16,5	—	±7,9	—	165	±7,9	—	±3,4	—	164	±7,2	—	±3,1	—		
		176	±8,5	±5,9	±4,5	±1,49	188	±9,5	±5,3	±4,7	±1,34	157	±0,2	±5,2	±0,5	±1,2	157	±0,2	±4,7	±0,5	±1,1		
		210	±9,1	—	±4,0	—	240	±8,1	—	±3,7	—	108	-18,0	—	-9,3	—	122	-17,4	—	-9,1	—		
		210	±1,05	±5,9	±0,5	±1,49	240	±1,05	±5,3	±0,5	±1,34	99	-11,8	±5,2	-6,7	±1,3	114	-11,8	±4,7	-6,7	±1,2		
		210	—	—	—	—	102	-17,4	—	-8,9	—	140	-14,5	—	-7,3	—	154	-14,0	—	-7,1	—		
2-6-3 (60) 3-6-3 (60) 3-6-3 (72,60)	А	95	-18,7	—	-9,1	—	102	-17,4	—	-8,9	—	3-6-3 (60,60,72)	А	131	-8,3	±5,2	-4,7	±1,3	146	-8,4	±4,7	-4,7	±1,2
		88	-11,7	±5,9	-6,7	±1,49	96	-11,6	±5,3	-6,7	±1,34	105		±16,5	—	±8,5	—	104	±15,8	—	±8,1	—	
		128	-14,7	—	-7,2	—	132	-14,0	—	-6,9	—	97		±8,7	±5,2	±5,6	±1,2	97	±8,8	±4,7	±5,6	±1,1	
		121	-8,3	±5,9	-4,8	±1,49	132	-8,2	±5,3	±9,2	—	196		±8,2	—	±3,5	—	195	±7,4	—	±3,2	—	
		204	±19,3	—	±9,5	—	216	±18,5	—	±6,0	±1,34	188		±0,4	±5,2	0,6	±1,2	188	±0,4	±4,7	±0,6	±1,1	
2000-IV	Б	204	±19,3	—	±9,5	—	216	±18,5	—	±6,0	±1,34	2000-IV	Б	114	-20,3	—	-10,8	—	129	-19,9	—	-10,6	—
		204	±11,3	±5,9	±6,0	±1,49	216	±11,5	±5,3	±3,8	—	105		-14,1	±5,2	-8,2	±1,3	121	-14,3	±4,7	-8,2	±1,2	
		250	±9,3	—	±4,1	—	277	±8,3	—	±0,6	±1,34	153		-16,3	—	-8,3	—	167	-15,7	—	-8,1	—	
		250	±1,3	±5,9	±0,6	±1,49	277	±1,3	±5,3	-10,3	—	144		-11,1	±5,2	-5,7	±1,3	159	-10,1	±4,7	-5,7	±1,2	
2-6-3 (60) 3-6-3 (60) 3-6-3 (72,60)	А	103	-20,6	—	-10,5	—	110	-20,0	—	-8,1	±1,34	3-6-3 (60,60,72)	А	128	±18,9	—	±9,8	—	127	±18,2	—	±9,5	—
		96	-14,2	±5,9	-8,1	±1,49	104	-14,2	±5,3	-7,9	—	144		-11,1	±5,2	-5,7	±1,3	159	-10,1	±4,7	-5,7	±1,2	
		143	-16,3	—	-5,7	±1,49	145	-9,9	±5,3	±10,7	—	128		±18,9	—	±9,8	—	127	±18,2	—	±9,5	—	
		136	-9,9	—	±11,0	—	236	±21,3	—	±7,5	±1,34	120		±11,1	±5,2	±5,9	±1,2	120	±11,2	±4,7	±5,9	±1,1	
		228	±22,0	—	±7,5	±1,49	236	±14,3	±5,3	±3,9	—	240		±8,3	—	±3,6	—	239	±7,6	—	±3,3	—	
2500-IV	Б	228	±14,0	—	±4,2	—	315	±8,6	—	±0,7	±1,34	232	±0,5	±5,2	±0,7	±1,2	232	±0,5	±4,7	±0,7	±1,1		
		288	±9,6	—	±0,7	±1,49	315	±1,6	±5,3	—	—												
		288	±1,6	±6,9	—	—																	

ТК
1972Усилия от нормативных нагрузок на фундаменты
рядовых колонн маркировочных схем
2-6-3 (60); 3-6-3 (60); 3-6-3 (72,60); 3-6-3 (60,60,72)

ИЦ 20-3/70

Лист 183

12/11 151

Усилия от нормативных нагрузок на фундаменты рядовых колонн

Шифр маркировоч. схемы, нагрузка на перекрытие, ветровой район	Тип фунда-мента	При основных сочетаниях нагрузок					При дополнительных сочетаниях нагрузок					Шифр маркировоч. схемы, нагрузка на перекрытие, ветровой район	Тип фунда-мента	При основных сочетаниях нагрузок					При дополнительных сочетаниях нагрузок																																																																																															
		N	M _x	M _y	Q _x	Q _y	N	M _x	M _y	Q _x	Q _y			N	M _x	M _y	Q _x	Q _y	N	M _x	M _y	Q _x	Q _y																																																																																											
		т	тм	тм	т	т	т	тм	тм	т	т			т	тм	тм	т	т	т	тм	тм	т	т	т																																																																																										
2-6-4(60) 3-6-4(60) 3-6-4(72,60) 1000-IV	А	124	-15,3	-	-6,9	-	129	-14,3	-	-6,5	-	3-6-4 (60,60,72) 1000-IV	А	139	-15,6	-	-7,3	-	154	-14,7	-	-7,0	-	Б	122	-6,6	±9,0	-3,8	±2,1	138	-6,6	±8,1	-3,8	±1,9	157	-13,9	-	-6,3	-	171	-13,1	-	-6,0	-	140	-5,0	±9,0	-2,8	±2,1	155	-5,0	±8,1	-2,8	±1,9	127	±15,6	-	±7,3	-	126	±14,5	-	±6,9	-	115	±5,1	±9,0	±2,9	±2,1	105	±5,1	±8,1	±2,9	±1,9	217	±11,5	-	±4,9	-	216	±10,4	-	±4,4	-	205	±0,87	±9,0	±0,4	±2,1	205	±0,87	±8,1	±0,4	±1,9	232	±13,0	-	±5,4	-	260	±11,7	-	±4,9	-	232	0	±8,45	0	±2,08	260	0	±7,6	0	±1,88
		177	±18,7	-	±8,4	-	190	±17,4	-	±7,9	-			171	±5,7	±8,45	±3,0	±2,08	190	±5,7	±7,6	±3,0	±1,88		177	±5,7	±8,45	±3,0	±2,08	190	±5,7	±7,6	±3,0	±1,88	232	±13,0	-	±5,4	-	260	±11,7	-	±4,9	-	232	0	±8,45	0	±2,08	260	0	±7,6	0	±1,88																																																												
		134	-16,9	-	-8,0	-	141	-16,0	-	-7,6	-			134	-16,9	-	-8,0	-	141	-16,0	-	-7,6	-		120	-6,4	±8,45	-4,0	±2,08	129	-6,5	±7,6	-4,0	±1,88	156	-15,5	-	-7,1	-	165	-14,5	-	-6,7	-	142	-5,0	±8,45	-3,1	±2,08	153	-5,0	±7,6	-3,1	±1,88	204	±21,4	-	±9,9	-	218	±20,1	-	±9,4	-	204	±8,4	-	±8,45	±4,5	±2,08	218	±8,4	±7,6	±4,5	±1,88	287	±13,0	-	±5,4	-	314	±11,7	-	±4,9	-	287	0	±8,45	0	±2,08	314	0	±7,6	0	±1,88																			
	2-6-4(60) 3-6-4(60) 3-6-4(72,60) 1500-IV	А	149	-18,7	-	-9,1	-	156	-17,7	-	-8,7		-	3-6-4 (60,60,72) 1500-IV	А	165	-20,7	-	-10,2	-	180	-19,8	-	-9,9	-	Б	148	-11,8	±9,0	-6,7	±2,1	164	-11,8	±8,1	-6,7	±1,9	202	-17,3	-	-8,3	-	216	-16,5	-	-7,9	-	185	-8,4	±9,0	-4,8	±2,1	200	-8,4	±8,1	-4,8	±1,9	282	±24,2	-	±11,6	-	246	±22,0	-	±10,9	-	232	±11,2	±8,45	±6,2	±2,08	246	±11,3	±7,6	±6,0	±1,88	342	±13,0	-	±5,4	-	370	±11,7	-	±4,8	-	342	0	±8,45	0	±2,08	370	0	±7,6	0	±1,88																		
			178	-16,9	-	-7,9	-	185	-16,0	-	-7,5		-			178	-16,9	-	-7,9	-	185	-16,0	-	-7,5	-		164	-6,5	±8,45	-3,9	±2,08	173	-6,5	±7,6	-3,9	±1,88	282	±24,2	-	±11,6	-	246	±22,0	-	±10,9	-	232	±11,2	±8,45	±6,2	±2,08	246	±11,3	±7,6	±6,0	±1,88	342	±13,0	-	±5,4	-	370	±11,7	-	±4,8	-	342	0	±8,45	0	±2,08	370	0	±7,6	0	±1,88																																						
			163	-20,4	-	-10,2	-	170	-19,4	-	-9,8		-			163	-20,4	-	-10,2	-	170	-19,4	-	-9,8	-		149	-9,9	±8,45	-6,2	±2,08	158	-9,9	±7,6	-6,2	±1,88	199	-18,2	-	-8,7	-	207	-17,2	-	-8,3	-	185	-7,7	±8,45	-4,7	±2,08	195	-7,7	±7,6	-4,7	±1,88	260	±27,0	-	±12,9	-	274	±25,8	-	±12,4	-	260	±14,0	±8,45	±7,5	±2,08	274	±14,1	±7,6	±7,5	±1,88	398	±13,0	-	±5,4	-	425	±11,6	-	±4,9	-	398	0	±8,45	0	±2,08	425	0	±7,6	0	±1,88																		
2-6-4(60) 3-6-4(60) 3-6-4(72,60) 2500-IV		А	163	-20,4	-	-10,2	-	170	-19,4	-	-9,8	-	3-6-4 (60,60,72) 2500-IV		А	170	-23,2	-	-11,7	-	184	-22,3	-	-11,4	-	Б	153	-14,3	±9,0	-8,2	±2,1	168	-14,3	±8,1	-8,2	±1,9	223	-19,0	-	-9,2	-	237	-18,1	-	-8,9	-	206	-10,0	±9,0	-5,7	±2,1	221	-10,0	±8,1	-5,7	±1,9	176	±22,0	-	±11,2	-	175	±20,8	-	±11,0	-	164	±11,3	±9,0	±6,8	±2,1	164	±11,3	±8,1	±7,0	±1,9	400	±12,2	-	±5,1	-	400	±11,1	-	±4,7	-	388	±1,57	±9,0	±0,7	±2,1	389	±1,57	±8,1	±0,7	±1,9																		
			149	-9,9	±8,45	-6,2	±2,08	158	-9,9	±7,6	-6,2	±1,88				149	-9,9	±8,45	-6,2	±2,08	158	-9,9	±7,6	-6,2	±1,88		199	-18,2	-	-8,7	-	207	-17,2	-	-8,3	-	185	-7,7	±8,45	-4,7	±2,08	195	-7,7	±7,6	-4,7	±1,88	260	±27,0	-	±12,9	-	274	±25,8	-	±12,4	-	260	±14,0	±8,45	±7,5	±2,08	274	±14,1	±7,6	±7,5	±1,88	398	±13,0	-	±5,4	-	425	±11,6	-	±4,9	-	398	0	±8,45	0	±2,08	425	0	±7,6	0	±1,88																												
			178	-16,9	-	-7,9	-	185	-16,0	-	-7,5	-				178	-16,9	-	-7,9	-	185	-16,0	-	-7,5	-		164	-6,5	±8,45	-3,9	±2,08	173	-6,5	±7,6	-3,9	±1,88	282	±24,2	-	±11,6	-	246	±22,0	-	±10,9	-	232	±11,2	±8,45	±6,2	±2,08	246	±11,3	±7,6	±6,0	±1,88	342	±13,0	-	±5,4	-	370	±11,7	-	±4,8	-	342	0	±8,45	0	±2,08	370	0	±7,6	0	±1,88																																						

ТК Усилия от нормативных нагрузок на фундаменты рядовых колонн маркировочных схем
1972 2-6-4(60); 3-6-4(60); 3-6-4(72,60); 3-6-4(60,60,72) ИУ 20-3/70 Лист 104

Усилия от нормативных нагрузок на фундаменты рядовых колонн

Шифр маркировочной схемы, нагрузки на перекрытие ветровой район	Тип фундамента	При основных сочетаниях нагрузок					При дополнительных сочетаниях нагрузок					Шифр маркировочной схемы, нагрузки на перекрытие ветровой район	Тип фундамента	При основных сочетаниях нагрузок					При дополнительных сочетаниях нагрузок				
		N	Mx	My	Qx	Qy	N	Mx	My	Qx	Qy			N	Mx	My	Qx	Qy	N	Mx	My	Qx	Qy
		т	мм	мм	т	т	т	мм	мм	т	т			т	мм	мм	т	т	т	мм	мм	т	т
3-6-5 (60) 3-6-5(72,60) 1000-IV	А	165	-17,0	—	-7,7	—	180	-15,9	—	-7,3	—	3-6-5 (60, 60, 72) 1000-IV	А	172	-18,3	—	-8,4	—	188	-17,1	—	-7,9	—
		147	-6,6	±11,6	-3,8	±2,84	164	-6,5	±10,4	-3,8	±2,66			148	-6,6	±9,0	-3,8	±2,1	167	-6,6	±8,1	-3,8	±1,9
		177	-15,3	—	-6,9	—	185	-14,3	—	-6,4	—			200	-16,7	—	-7,3	—	216	-15,5	—	-6,9	—
	Б	159	-4,9	±11,6	-3,1	±2,84	169	-4,9	±10,4	-2,9	±2,66		176	-5,0	±9,0	-2,7	±2,1	195	-5,0	±8,1	-2,8	±1,9	
		241	±17,1	—	±7,9	—	252	±16,0	—	±7,4	—		213	±18,8	—	±8,6	—	216	±17,4	—	±8,0	—	
		232	±5,1	±11,6	±2,9	±2,84	244	±5,1	±10,4	±2,9	±2,66		203	±5,1	±9,0	±2,9	±2,1	207	±5,1	±8,1	±2,9	±1,9	
3-6-5 (60) 3-6-5(72,60) 1500-IV	А	297	±12,8	—	±5,4	—	324	±11,5	—	±4,9	—	286	±14,6	—	±6,1	—	285	±13,2	—	±5,5	—		
		298	±0,78	±11,6	±0,38	±2,84	316	±0,7	±10,4	±0,38	±2,66	276	±0,87	±9,0	±0,41	±2,1	276	±0,87	±8,1	±0,41	±1,9		
		188	-19,6	—	-9,2	—	195	-18,6	—	-8,8	—	187	-20,9	—	-9,9	—	203	-19,8	—	-9,4	—		
	Б	170	-9,2	±11,6	-5,3	±2,84	180	-9,2	±10,4	-5,3	±2,66	163	-9,2	±9,0	-5,3	±2,1	182	-9,3	±8,1	-5,3	±1,9		
		205	-17,0	—	-7,7	—	214	-15,0	—	-7,3	—	230	-18,4	—	-9,4	—	247	-17,2	—	-7,9	—		
		187	-6,6	±11,6	-3,8	±2,84	198	-6,5	±10,4	-3,8	±2,66	207	-6,7	±9,0	-3,8	±2,1	226	-6,7	±8,1	-3,8	±1,9		
3-6-5 (60) 3-6-5(72,60) 2000-IV	А	286	±19,5	—	±9,2	—	296	±18,2	—	±8,7	—	265	±21,1	—	±9,9	—	261	±19,7	—	±9,4	—		
		277	±7,5	±11,6	±4,2	±2,84	288	±7,5	±10,4	±4,2	±2,66	254	±7,4	±9,0	±4,3	±2,1	252	±7,4	±8,1	±4,3	±1,9		
		371	±13,1	—	±5,5	—	396	±11,8	—	±5,0	—	357	±14,9	—	±6,2	—	355	±13,5	—	±5,6	—		
	Б	362	±1,1	±11,6	±0,49	±2,84	388	±1,1	±10,4	±0,49	±2,66	341	±1,13	±9,0	±0,52	±2,1	346	±1,13	±8,1	±0,52	±1,9		
		210	-22,2	—	-10,6	—	219	-21,2	—	-10,2	—	203	-23,5	—	-11,3	—	218	-22,3	—	-10,8	—		
		192	-11,8	±11,6	-6,65	—	205	-11,8	±10,4	-6,65	±2,66	178	-11,8	±9,0	-6,7	±2,1	197	-11,8	±8,1	-6,7	±1,9		
3-6-5 (60) 3-6-5(72,60) 2000-IV	А	234	-18,7	—	-8,6	—	242	-17,7	—	-8,3	—	260	-24,1	—	-9,4	—	275	-18,9	—	-8,9	—		
		216	-8,4	±11,6	-4,75	—	226	-8,4	±10,4	-4,75	±2,66	236	-8,4	±9,0	-4,8	±2,1	254	-8,4	±8,1	-4,8	±1,9		
		330	±21,6	—	±10,5	—	340	±20,6	—	±10,0	—	311	±23,5	—	±11,3	—	309	±22,1	—	±10,7	—		
	Б	322	±13,9	±11,6	±6,3	±2,84	332	±13,9	±10,4	±6,3	±2,66	301	±9,8	±9,0	±5,6	±2,1	300	±9,8	±8,1	±5,6	±1,9		
		442	±13,4	—	±5,6	—	467	±12,3	—	±5,16	—	435	±15,0	—	±6,3	—	433	±13,7	—	±5,7	—		
		434,1	±1,3	±11,6	±0,58	±2,84	459	±1,3	±10,4	±0,58	±2,66	419	±1,31	±9,0	±0,6	±2,1	424	±1,31	±8,1	±0,6	±1,9		

Усилия от нормативных нагрузок на фундаменты рядовых колонн

Шифр паркировочной схемы, на грузки на перекрытия ветровой район	Тип фунда- мента	При основных сочетаниях нагрузок					При дополнительных сочетаниях нагрузок					Шифр паркировочной схемы, на грузки на перекрытия ветровой район	Тип фунда- мента	При основных сочетаниях нагрузок					При дополнительных сочетаниях нагрузок				
		N т	Mx тм	My тм	Qx т	Qy т	N т	Mx тм	My тм	Qx т	Qy т			N т	Mx тм	My тм	Qx т	Qy т	N т	Mx тм	My тм	Qx т	Qy т
3-6-3 (60;60;108) 1000-IV	А	108	-14,1	-	-6,7	-	134	-13,5	-	-6,6	-	3-6-4 (60;60;108) 1000-IV	А	160	-19,0	-	-9,0	-	176	-18,4	-	-8,6	-
		97	-6,9	±11,4	-4,2	±2,5	124	-7,0	±10,3	-4,4	±2,4			132	-7,1	±8,3	-4,3	±2,0	151	-7,7	±7,5	-4,4	±1,8
		118	-11,9	-	-5,5	-	154	-11,3	-	-5,3	-			176	-16,9	-	-7,7	-	215	-16,2	-	-7,4	-
		107	-4,7	±11,4	-3,0	±2,5	144	-4,8	±10,3	-3,1	±2,4			148	-5,0	±8,3	-3,0	±2,0	190	-5,6	±7,5	-3,2	±1,8
	Б	126	±12,5	-	±5,6	-	128	±12,7	-	±5,3	-		161	±16,6	-	±6,9	-	161	±14,1	-	±6,5	-	
		110	±4,7	±11,4	±2,8	±2,5	114	±5,7	±10,3	±2,8	±2,4		137	±4,7	±8,3	±2,7	±2,0	139	±4,7	±7,5	±2,7	±1,8	
		144	±8,4	-	±3,3	-	146	±8,5	-	±3,0	-		216	±11,0	-	±4,5	-	215	±9,9	-	±4,1	-	
		128	±0,6	±11,4	±0,5	±2,5	132	±1,5	±10,3	±0,5	±2,4		192	±0,52	±8,3	±0,24	±2,0	193	±0,52	±7,5	±0,24	±1,8	
3-6-3 (60;60;108) 1500-IV	А	109	-16,9	-	-8,3	-	125	-16,2	-	-8,2	-	3-6-4 (60;60;108) 1500-IV	А	186	-21,7	-	-10,5	-	193	-21,2	-	-10,3	-
		99	-9,7	±11,4	-5,8	±0,5	115	-9,7	±10,3	-6,0	±2,4			158	-9,9	±8,3	-5,8	±2,0	168	-10,5	±7,5	-6,1	±1,8
		132	-13,9	-	-6,5	-	168	-12,2	-	-6,2	-			201	-13,4	-	-8,5	-	235	-18,0	-	-8,3	-
		121	-6,7	±11,4	-4,0	±2,5	158	6,7	±10,3	-4,0	±2,4			173	-7,5	±8,3	-4,3	±2,0	210	-7,3	±7,5	-4,1	±1,8
	Б	157	±15,3	-	±7,1	-	157	±14,9	-	±6,8	-		189	±17,4	-	±8,2	-	189	±16,6	-	±7,9	-	
		141	±7,5	±11,4	±4,3	±2,5	143	±7,9	±10,3	±4,3	±2,4		165	±7,0	±8,3	±4,0	±2,0	167	±7,0	±7,5	±3,7	±1,8	
		183	±8,5	-	±3,4	-	185	±8,7	-	±3,1	-		269	±11,1	-	±4,6	-	266	±10,3	-	±4,1	-	
		167	±0,7	±11,4	±0,6	±2,5	171	±1,7	±10,3	±0,6	±2,4		245	±0,7	±8,3	±0,3	±2,0	245	±0,7	±7,5	±0,3	±1,8	
3-6-3 (60;60;108) 2000-IV	А	116	-19,7	-	-10,0	-	132	-19,0	-	-9,8	-	3-6-4 (60;60;108) 2000-IV	А	194	-24,6	-	-12,2	-	214	-25,0	-	-12,0	-
		105	-12,5	±11,4	-7,5	±2,5	122	-12,5	±10,3	-7,6	±2,4			166	-12,7	±8,3	-7,5	±2,0	189	-14,3	±7,5	-7,8	±1,8
		145	-15,7	-	-7,5	-	183	-14,8	-	-7,9	-			235	-21,0	-	-9,8	-	274	-19,8	-	-9,4	-
		134	-8,5	±11,4	-5,0	±2,5	173	-8,3	±10,3	-5,7	±2,4			207	-9,1	±8,3	-5,7	±2,0	248	-9,1	±7,5	-5,2	±1,8
	Б	186	±17,0	-	±8,4	-	187	±17,1	-	±8,1	-		220	±19,6	-	±9,3	-	219	±18,7	-	±9,4	-	
		170	±9,2	±11,4	±5,6	±2,5	173	±10,1	±10,3	±5,6	±2,4		196	±9,2	±8,3	±5,1	±2,0	197	±9,2	±7,5	±5,2	±1,8	
		220	±8,7	-	±3,5	-	222	±8,8	-	±3,2	-		320	±11,3	-	±4,6	-	319	±10,4	-	±4,3	-	
		204	±0,9	±11,4	±0,7	±2,5	208	±1,8	±10,3	±0,7	±2,4		296	±0,9	±8,3	±0,3	±2,0	297	±0,9	±7,5	±0,5	±1,8	
3-6-3 (60;60;108) 2500-IV	А	122	-22,6	-	-11,8	-	139	-21,7	-	-11,4	-	3-6-4 (60;60;108) 2500-IV	А	221	-29,0	-	-13,9	-	237	-27,9	-	-13,7	-
		111	-15,4	±11,4	-9,3	±2,5	129	-15,2	±10,3	-9,2	±2,4			193	-17,1	±8,3	-9,2	±2,0	212	-17,2	±7,5	-9,5	±1,8
		161	-17,4	-	-8,5	-	195	-16,5	-	-8,3	-			262	-22,8	-	-10,6	-	297	-22,2	-	-10,4	-
		150	-10,2	±11,4	-6,0	±2,5	185	-10,0	±10,3	-6,1	±2,4			234	-10,7	±8,3	-5,9	±2,0	270	-11,5	±7,5	-6,2	±1,8
	Б	222	±19,2	-	±10,0	-	226	±19,4	-	±9,7	-		247	±21,8	-	±10,7	-	246	±21,0	-	±10,7	-	
		206	±11,4	±11,4	±7,2	±2,5	212	±12,4	±10,3	±7,2	±2,4		223	±11,4	±8,3	±6,5	±2,0	224	±11,6	±7,5	±6,5	±1,8	
		256	±9,0	-	±3,6	-	259	±9,2	-	±3,3	-		376	±11,6	-	±4,7	-	374	±10,3	-	±4,8	-	
		240	±1,2	±11,4	±0,8	±2,5	245	±2,2	±10,3	±0,8	±2,4		352	±1,2	±8,3	±0,4	±2,0	352	±1,2	±7,5	±0,6	±1,8	

ТК
 Усилия от нормативных нагрузок на фундаменты рядовых колонн паркировочных мест.
 3-6-3(60, 60; 108); 3-6-4(60; 60; 108)

ИУ20-3/70
 Лист 106

Усилия от нормативных нагрузок на фундаменты рядовых колонн

Шифр маркировочн. схемы, нагрузка на перекрытие, ветровой район	Тип фунда-мента	При основных сочетаниях нагрузок					При дополнительных сочетаниях нагрузок					Шифр маркировочн. схемы, нагрузка на перекрытие, ветровой район	Тип фунда-мента	При основных сочетаниях нагрузок					При дополнительных сочетаниях нагрузок				
		N	Mx	My	Qx	Qy	N	Mx	My	Qx	Qy			N	Mx	My	Qx	Qy	N	Mx	My	Qx	Qy
		т	тм	тм	т	т	т	тм	тм	т	т			т	тм	тм	т	т	т	тм	тм	т	т
3-6-5 (60, 60, 108) 1000-IV	А	187	-20,6	—	-9,5	—	219	-19,0	—	-9,2	—	3-6-5 (60, 60, 108) 2000-IV	А	217	-26,2	—	-12,8	—	249	-25,5	—	-12,5	—
		151	-7,2	±11,9	-4,2	±3,1	187	-7,8	±10,7	-4,4	±2,8			181	-12,7	±11,9	-7,5	±3,1	217	-13,3	±10,7	-7,7	±2,8
		221	-18,5	—	-8,2	—	254	-17,8	—	-8,0	—			284	-21,9	—	-10,3	—	317	-13,3	—	-10,0	—
		185	-5,0	±11,9	-2,9	±3,1	222	-5,6	±10,7	-3,2	±2,8			248	-8,4	±11,9	-4,9	±3,1	285	-3,1	±10,7	-5,2	±2,8
	Б	205	±20,3	—	±9,0	—	202	±19,8	—	±8,8	—		268	±24,8	—	±11,6	—	266	±23,9	—	±11,3	—	
		175	±4,7	±11,9	±2,7	±3,1	175	±5,5	±10,7	±3,1	±2,8		238	±9,2	±11,9	±5,3	±3,1	238	±9,8	±10,7	±5,6	±2,8	
		280	±16,2	—	±6,8	—	280	±15,3	—	±6,2	—		424	±16,5	—	±6,7	—	420	±15,7	—	±6,3	—	
		250	±0,5	±11,9	±0,3	±3,1	263	±1,2	±10,7	±0,5	±2,8		388	±0,9	±11,9	±0,3	±3,1	393	±1,6	±10,7	±0,5	±2,8	
3-6-5 (60, 60, 108) 1500-IV	А	201	-23,4	—	-11,1	—	235	-22,7	—	-10,8	—												
		165	-9,9	±11,9	-5,8	±3,1	203	-10,5	±10,7	-6,0	±2,8												
		253	-20,1	—	-9,4	—	285	-19,5	—	-9,2	—												
		217	-6,6	±11,9	-4,1	±3,1	258	-7,3	±10,7	-4,3	±2,8												
	Б	238	±22,6	—	±10,3	—	236	±21,7	—	±10,0	—												
		208	±7,0	±11,9	±4,0	±3,1	209	±7,6	±10,7	±4,3	±2,8												
		350	±16,3	—	±6,6	—	350	±15,5	—	±6,2	—												
		320	±0,69	±11,9	±0,3	±3,1	323	±1,6	±10,7	±0,5	±2,8												

Дополнительные усилия от нормативных нагрузок на фундаменты
торцевых колонн и колонн у деформационных швов

Шифр маркировочной схемы	Временная впительная нагрузка кг/м ²	Тип фундамента	M _y тм	Q _y при высоте первого этажа	
				6,0м	7,2м
П-6-3(60) П-6-4(60) П-6-5(60)	1000	А	+ 1,2	+ 0,7	+ 0,6
		Б	+ 2,4	+ 1,4	+ 1,2
П-6-3(72,60) П-6-4(72,60) П-6-5(72,60)	1500	А	+ 1,6	+ 0,9	+ 0,7
		Б	+ 3,2	+ 1,8	+ 1,4
З-6-3(60,60,72) З-6-3(60,60,108) З-6-4(60,60,72) З-6-4(60,60,108)	2000	А	+ 2,0	+ 1,1	+ 0,9
		Б	+ 4,0	+ 2,2	+ 1,8
З-6-5(60,60,72) З-6-5(60,60,108)	2500	А	+ 2,4	+ 1,3	+ 1,1
		Б	+ 4,8	+ 2,6	+ 2,2

Примечания:

1. Значения усилий на фундаменты торцевых рам или рам у деформационных швов принимаются по таблице усилий на фундаменты рядовых колонн с коэффициентом $k=0,6$ и к ним добавляются усилия, приведенные в настоящей таблице. Кроме того, при расчете фундаментов торцевых колонн следует дополнительно учитывать вес торцевой стены.
2. В шифрах маркировочных схем значения „т“ принимают с интервалом от 2 до 10.

ТК 1972	Дополнительные усилия от нормативных нагрузок на фундаменты торцевых колонн маркировочных схем	УУ20-3/70
	П-6-3(60); П-6-4(60); П-6-5(60); П-6-3(72,60); П-6-4(72,60); П-6-5(72,60); З-6-3(60,60,72); З-6-3(60,60,108); З-6-4(60,60,72); З-6-4(60,60,108); З-6-5(60,60,72); З-6-5(60,60,108).	
	Июль	1975

Шифр маркировочной схемы ветровой район	Усилия	При установке связей по каждому ряду				При разреженной установке связей				При установке продольных рам										
		Тип фундамента	Количество пролётов				Тип фундамента	Количество пролётов				Тип фундамента	Отдельно стоящий блок здания				Свободный блок здания			
			2	3	4	5 и более		2, 4, 6	3	5	7		Количество пролётов				Количество пролётов			
			2	3	4	5 и более		2	3	4	5 и более		2	3	4	5 и более	2	3	4	5 и более
п-6-3 (60) II в.р.	M _y (тм)	А.Б	0,40	0,40	0,5	0,5	Б	1,20	0,9	1,5	1,0	Б*	8,2	^{6,3} _{7,3}	10,9	10,2	4,7	7,1	6,2	5,8
	N (т)		7,2	8,05	8,60	9,7		21,5	16,1	26,9	18,8		7,8	^{5,9} _{11,8}	10,4	9,8	4,5	6,8	5,9	5,5
	Q _y (т)		1,81	2,02	2,16	2,43		5,4	4,05	6,75	4,74		5,3	^{4,0} _{7,0}	7,0	6,6	3,0	4,5	4,0	5,2
п-6-3 (72,60) II в.р.	M _y (тм)	А.Б	—	0,40	0,5	0,5	Б	—	0,90	1,50	1,0	Б	—	14,7	13,1	12,3	—	8,4	7,5	7,0
	N (т)		—	8,75	9,35	10,5		—	17,5	29,1	20,4		—	12,2	10,8	10,1	—	7,0	6,1	5,8
	Q _y (т)		—	2,03	2,17	2,14		—	4,06	6,78	4,75		—	8,1	7,2	6,7	—	4,6	4,1	3,8
п-6-4 (60) II в.р.	M _y (тм)	А.Б	0,3	0,4	0,4*	0,45	Б	1,0	0,75	1,2	0,90	Б	18,0	9,0	8,1	7,5	20,6	10,3	9,1	8,5
	N (т)		13,5	15,1	16,2	1,82		40,1	30,1	50,1	35,2		23,9	11,9	10,6	10,0	26,3	13,7	12,1	11,3
	Q _y (т)		2,64	2,94	3,15	3,54		7,85	5,9	9,81	6,85		11,6	5,8	5,2	4,9	13,2	6,7	5,9	5,5
п-6-4 (72,60) II в.р.	M _y (тм)	А.Б	—	0,30	0,3	0,4	Б	—	0,75	1,20	0,90	Б	—	11,2	10,0	9,4	—	12,8	11,3	10,6
	N (т)		—	16,6	17,7	19,9		—	33,2	55,1	38,6		—	13,0	11,6	10,9	—	14,9	13,2	12,3
	Q _y (т)		—	3,02	3,24	3,64		—	6,01	10,1	7,05		—	6,0	5,4	5,1	—	6,9	6,1	5,7
п-6-5 (60) II в.р.	M _y (тм)	А.Б	—	0,50	0,50	0,60	Б	—	1,0	1,7	1,2	Б	—	8,1	7,2	6,8	—	7,0	6,2	5,8
	N (т)		—	24,8	26,5	29,8		—	49,8	83,0	58,0		—	13,8	12,1	11,6	—	11,8	10,4	9,9
	Q _y (т)		—	3,97	4,24	4,75		—	7,95	13,3	9,3		—	5,2	4,6	4,3	—	4,5	3,9	3,7
п-6-5 (72,60) II в.р.	M _y (тм)	А.Б	—	0,4	0,4	0,45	Б	—	0,6	1,0	0,7	Б	—	9,8	8,7	8,3	—	8,5	7,5	7,1
	N (т)		—	26,8	28,6	32,3		—	53,6	89,5	62,5		—	14,5	12,8	12,2	—	12,5	11,1	10,4
	Q _y (т)		—	4,05	4,32	4,86		—	8,12	13,6	9,49		—	5,8	5,1	4,9	—	5,0	4,4	4,2

Примечания:

1.* В числителе даны значения M, N, Q для нагрузки 1000 кг/м²; в знаменателе — для нагрузок 1500-2500 кг/м².

ТК 1972	Дополнительные усилия от нормативных нагрузок на фундаменты связевых колонн и колонн продольных рам маркировочных схем п-6-3 (60); п-6-3 (72,60); п-6-4 (60); п-6-4 (72,60); п-6-5 (60); п-6-5 (72,60).	УИУО-3/70
		Лист 109

Дополнительные усилия от нормативных нагрузок на фундаменты связевых колонн

При установке связей по каждому ряду				
Шифр маркировочной схемы ветровой район	Тип фундамента	M_y	N'	Q_y'
		тм	т	т
3-6-3 (60,60,108) II	A	$\pm 0,5$	$\pm 23,97$	$\pm 3,8$
	B	$\pm 0,5$	$\pm 10,8$	$\pm 2,8$
3-6-3 (60,60,108) I	A	$\pm 0,9$	$\pm 37,6$	$\pm 6,0$
	B	$\pm 0,7$	$\pm 16,9$	$\pm 4,4$
3-6-4 (60,60,108) II	A	$\pm 0,7$	$\pm 37,2$	$\pm 4,9$
	B	$\pm 0,5$	$\pm 20,2$	$\pm 3,8$
3-6-4 (60,60,108) IV	A	$\pm 1,0$	$\pm 71,2$	$\pm 7,7$
	B	$\pm 0,8$	$\pm 31,6$	$\pm 5,9$
3-6-5 (60,60,108) II	A	$\pm 0,7$	$\pm 54,7$	$\pm 6,2$
	B	$\pm 0,5$	$\pm 33,4$	$\pm 4,9$
3-6-5 (60,60,108) IV	A	$\pm 1,0$	$\pm 85,6$	$\pm 9,7$
	B	$\pm 0,8$	$\pm 22,7$	$\pm 7,7$

При разреженной установке связей				
Шифр маркировочной схемы ветровой район	Тип фундамента	M_y	N'	Q_y'
		тм	т	т
3-6-3 (60,60,108) II	A	$\pm 1,0$	$\pm 34,97$	$\pm 6,6$
3-6-3 (60,60,108) IV	A	$\pm 1,6$	$\pm 54,5$	$\pm 10,4$
3-6-4 (60,60,108) II	A	$\pm 1,2$	$\pm 57,4$	$\pm 8,7$
3-6-4 (60,60,108) IV	A	$\pm 1,8$	$\pm 112,8$	$\pm 13,6$
3-6-5 (60,60,108) II	A	$\pm 1,2$	$\pm 98,1$	$\pm 11,1$
3-6-5 (60,60,108) IV	A	$\pm 1,8$	$\pm 118,3$	$\pm 17,4$

Примечания:

1. Данные усилия суммируются с усилиями N , M_y , Q_y , приведенными в таблицах для рядовых колонн

Дополнительные усилия от нормативных нагрузок на фундаменты связевых колонн

При установке связей по каждому ряду

Шифр маркировочной схемы Ветровой район	Тип фундамента	M_y' тм	N' т	Q_y' т
3-6-3 (60,60,72) II	A	$\pm 0,5$	$\pm 14,4$	$\pm 2,8$
	B	$\pm 0,4$	$\pm 8,3$	$\pm 2,2$
3-6-3 (60,60,72) II	A	$\pm 0,9$	$\pm 36,4$	$\pm 4,3$
	B	$\pm 0,7$	$\pm 13,0$	$\pm 3,5$
3-6-4 (60,60,72) II	A	$\pm 0,7$	$\pm 26,4$	$\pm 4,0$
	B	$\pm 0,5$	$\pm 18,3$	$\pm 3,2$
3-6-4 (60,60,72) II	A	$\pm 1,0$	$\pm 41,7$	$\pm 6,4$
	B	$\pm 0,8$	$\pm 25,6$	$\pm 5,0$
3-6-5 (60,60,72) II	A	$\pm 0,7$	$\pm 40,5$	$\pm 5,1$
	B	$\pm 0,5$	$\pm 27,5$	$\pm 4,2$
3-6-5 (60,60,72) II	A	$\pm 1,0$	$\pm 62,7$	$\pm 7,9$
	B	$\pm 0,9$	$\pm 42,5$	$\pm 6,5$

При разреженной установке связей

Шифр маркировочной схемы Ветровой район	Тип фундамента	M_y' тм	N' т	Q_y' т
3-6-3 (60,60,72) II	A	$\pm 0,9$	$\pm 22,7$	$\pm 5,0$
	B	$\pm 0,7$	$\pm 13,0$	$\pm 3,5$
3-6-3 (60,60,72) II	A	$\pm 1,6$	$\pm 49,4$	$\pm 7,8$
	B	$\pm 1,2$	$\pm 42,7$	$\pm 7,2$
3-6-4 (60,60,72) II	A	$\pm 1,2$	$\pm 42,7$	$\pm 7,2$
	B	$\pm 0,9$	$\pm 36,4$	$\pm 6,4$
3-6-4 (60,60,72) II	A	$\pm 1,8$	$\pm 67,3$	$\pm 11,4$
	B	$\pm 1,2$	$\pm 68,0$	$\pm 9,3$
3-6-5 (60,60,72) II	A	$\pm 1,2$	$\pm 68,0$	$\pm 9,3$
	B	$\pm 1,9$	$\pm 105,2$	$\pm 14,4$

Примечания:

- Данные усилия суммируются с усилиями N, M_y, Q_y , приведенными в таблицах для рядовых колонн.

TK 1972	Дополнительные усилия от нормативных нагрузок на фундаменты связевых колонн маркировочных схем 3-6-3 (60,60,72); 3-6-4 (60,60,72); 3-6-5 (60,60,72).	шизо-8/70
		Лист 111