

ТИПОВОЙ ПРОЕКТ
806 - 2 - 33.89

МНОГОРЯДНЫЙ ШЕД ДЛЯ МОЛОДНЯКА ПЕСЦА НА
528 ВЫГУЛОВ

КОНСТРУКЦИИ ЖЕЛЕЗОБЕТОННЫЕ

АЛЬБОМ 2

НЕСТАНДАРТИЗИРОВАННОЕ ОБОРУДОВАНИЕ СТР.2-10

23621-02

ОТПУСКАЯ ЦЕНА
НА МОМЕНТ РЕАЛИЗАЦИИ
УКАЗАНА В СЧЕТ-НАКЛАДНОЙ

ТИПОВОЙ ПРОЕКТ
806 - 2 - 33.89

МНОГОРЯДНЫЙ ШЕД ДЛЯ МОЛОДНЯКА ПЕСЦА НА
528 ВЫГУЛОВ

КОНСТРУКЦИИ ЖЕЛЕЗОБЕТОННЫЕ

АЛЬБОМ 2

НЕ СТАНДАРТИЗИРОВАННОЕ ОБОРУДОВАНИЕ

РАЗРАБОТАН
ПРОЕКТНЫМ ИНСТИТУТОМ
«ГИПРОАГРОТЕХПРОМ»
г. ИВАНОВО

ДИРЕКТОР ИНСТИТУТА
ГЛАВНЫЙ ИНЖЕНЕР ПРОЕКТА



В. В. БАРАНОВ
В. И. ГЛЕЗИН

УТВЕРЖДЕН И ВВЕДЕН
В ДЕЙСТВИЕ
ПРОЕКТНЫМ ИНСТИТУТОМ
«ГИПРОАГРОТЕХПРОМ»
ПРИКАЗ ОТ 12.01.89 № 13

Содержание

Обозначение	Наименование	Стр.
ТХ.НЧ-00.00.0000ВС	Блок песцовый	3
	Ведомость спецификаций	
ТХ.НЧ.00.00.0000	Блок песцовый	4
	Спецификация	
ТХ.НЧ.01.00.0000	Дверца	5
	Спецификация	
ТХ.НЧ.02.00.0000	Полка кормовая	5
	Спецификация	
ТХ.НЧ-00.00.0000СВ	Блок песцовый	6-8
	Сборочный чертёж	

Обозначение	Наименование	Стр.
ТХ.НЧ-01.00.0000СВ	Дверца	9
	Сборочный чертёж	
ТХ.НЧ-02.00.0000СВ	Полка кормовая	10
	Сборочный чертёж	

Альбом

Тиловай проект 806-2-33.89

Уч. № 1104/1. Подпись и дата Взам. Уч. № 1104/1. Подпись и дата

№ строки	Обозначение	Наименование	Куда входит		Примечание
			Обозначение	Кол. листе кол.	
1					
2	ТХ. НЧ-00.00.000	Блок песцовый		1	
3					
4	ТХ. НЧ-01.00.000	Дверца		4	
5					
6	ТХ. НЧ-02.00.000	Полка кормовая		4	

Изм.	Лист	№ докум.	Подпись	Дата
Разраб.	Исходная	С.С.С.		31.11.81
Проб.	Исходная	С.С.С.		31.11.81
Исполн.	РЕКИН	С.С.С.		31.11.81
И. контроль	Ильина	С.С.С.		31.11.81
Экз.	Ильина	С.С.С.		31.11.81

ТХ. НЧ - 00.00.000 ВС
 Блок песцовый
 ведомость спецификации
 Гипроагротехпром
 г. Ульяновск
 23621-02 4 формат А3
 копировал Каргина

Типовой проект 806-2-33.89

Альбом 2

Формат	Зона	Поз.	Обозначение	Наименование	Кол.	Примеч.
				<u>Документация</u>		
А3			ТХ.Н4-00.00.000 СБ	Сборочный чертеж		
				<u>Сборочные единицы</u>		
А4	1		ТХ.Н4-01.00.000	Дверца	4	
А4	2		ТХ.Н4-02.00.000	Полка кормовая	4	
				<u>Детали</u>		
				Сетка сварная оцинкованная 25,0×250-20		
				ГОСТ 2715 -75		
Б4	3		ТХ.Н4-00.00.001	Вставка	3	0,36кг
				В×Л=800h14×225h14		
Б4	4		ТХ.Н4-00.00.002	Стенка	1	5,32кг
				В×Л=950h14×2800h14		
Б4	5		ТХ.Н4-00.00.003	Стенка задняя	1	5,04кг
				В×Л=900h14×2800h14		
Б4	6		ТХ.Н4-00.00.004	Перегородка	6	1,62кг
				В×Л=900h14×900h14		
Б4	7		ТХ.Н4-00.00.005	Боковина правая	1	1,94кг
				В×Л=900h14×1075h14		
Б4	8		ТХ.Н4-00.00.006	Стенка нижняя	1	5,32кг
				В×Л=950h14×2800h14		

ТХ.Н4-00.00.000

Блок песчавый

Лит.	Лист	Листов
И	1	2

Гипроагротехпром
г. Иваново

Изм.	Лист	№ докум.	Подп.	Дата
Разраб.	Родинова	РФ		9/1/83
Проб.	Гадалов	РФ		16.08
Нач. отд.	Резин	РФ		11.08
Н. контр.	Иванова	РФ		10.07
Утв.	Гладиш	РФ		22.07

Копирова Кирюкина

Формат А4

Типовой проект 806-2-33.89

Альбом 2

Формат	Зона	Поз.	Обозначение	Наименование	Кол.	Примеч.
Б4	9		ТХ.Н4-00.00.007	Боковина левая	1	1,71кг
				В×Л=900h14×950h14		
Б4	10		ТХ.Н4-00.00.008	Замок	4	0,31кг
				Проболока БР-2Ц		
				ГОСТ 3282-74		
				Л=1390h14		
				ОЦ Б-1,0 ГОСТ 19904-74		
				ОН-1 ГОСТ 14918-80		
Б4	11		ТХ.Н4-00.00.009	Скабка	360	0,004кг
				В×Л=20h14×25h14		
Б4	12		ТХ.Н4-00.00.010	Петля	16	0,008кг
				В×Л=20h14×52h14		
Б4	13		ТХ.Н4-00.00.011	Шайба	16	0,007кг
				В×Л=30h14×30h14		
				Лист А Д М-1,2		
				ГОСТ 21631-76		
Б4	14		ТХ.Н4-00.00.012	Окантовка	4	0,32кг
				В×Л=45h14×800h14		
Б4	15		ТХ.Н4-00.00.013	Окантовка	8	0,18кг
				В×Л=45h14×450h14		
Б4	16		ТХ.Н4-00.00.014	Лента	16	0,03кг
				В×Л=20h14×52h14		
				<u>Стандартные изделия</u>		
				Болт М12-60×60.58	8	0,007кг
				ГОСТ 7798-70		
				Гайка М12-6Н.5		
				ГОСТ 5915-70	8	0,002кг

ТХ.Н4-00.00.000

Изм.	Лист	№ докум.	Подп.	Дата

Копирова Кирюкина

23621-02 5

Формат А4

Альбом 2
Тилова проект 806-2-33.89

Формат	Зона	Лист	Обозначение	Наименование	Кол.	Примеч.
				<u>Документация</u>		
А3			ТХ.Н4-01.00.000 СБ	Сборочный чертёж		
				<u>Детали</u>		
Б4	1		ТХ.Н4-01.00.001	Скоба Проволока 4,0-24 ГОСТ 3282-74 L = 1443 h 14 Лист АД1М-1,2 ГОСТ 21631-76	1	0,15 кг
Б4	2		ТХ.Н4-01.00.002	Окантовка ВxL = 45h14x445h14	2	0,18 кг
Б4	3		ТХ.Н4-01.00.003	Окантовка ВxL = 45h14x830h14	1	0,33 кг
Б4	4		ТХ.Н4-01.00.004	Полотно Сетка сварная оцинкованная 250x250-2,0 ГОСТ 2715-75 ВxL = 490h14x830h14	1	0,82 кг
Б4	5		ТХ.Н4-01.00.005	лента Лист АД1М-1,2 ГОСТ 21631-76 ВxL = 20h14x52h14	6	0,03 кг

ТХ.Н4-01.00.000

Дверца

Лит Лист Листов
Гипроагротехпром
г. Иваново

Копирова Курычкина

Формат А4

Шифр докум. Подп. и дата
Шифр докум. № док. № в альб. № в альб. Подп. и дата

Шифр докум.	№ док.	№ в альб.	№ в альб.	Подп.	Дата
Разраб.	Радикова	СР	31.11.88		
Проб.	Гадалов	СР	14.11.88		
Науч.отд.	Рекин	СР	14.11.88		
Н.Контр.	Антоничев	СР	14.11.88		
Утв.	Глезин	СР	22.11.88		

Альбом 2
Тилова проект 806-2-33.89

Формат	Зона	Лист	Обозначение	Наименование	Кол.	Примеч.
				<u>Документация</u>		
А3			ТХ.Н4-02.00.000 СБ	Сборочный чертёж		
				<u>Детали</u>		
Б4	1		ТХ.Н4-02.00.001	Полка СЛ Б-0,6 ГОСТ 19904-74 ОН-1 ГОСТ 14918-80 ВxL = 215h14x340h14	1	0,33 кг
Б4	2		ТХ.Н4-02.00.002	Кронштейн Проволока 4,0-24 ГОСТ 3282-74 L = 182 h 14	2	0,03 кг

ТХ.Н4-02.00.000

Полка кормовая

Лит. Лист Листов
Гипроагротехпром
г. Иваново

Копирова Курычкина

23621-02 6 Формат А4

Шифр докум. Подп. и дата
Шифр докум. № док. № в альб. № в альб. Подп. и дата

Шифр докум.	№ док.	№ в альб.	№ в альб.	Подп.	Дата
Разраб.	Радикова	СР	31.11.88		
Проб.	Гадалов	СР	14.11.88		
Науч.отд.	Рекин	СР	14.11.88		
Н.Контр.	Антоничев	СР	14.11.88		
Утв.	Глезин	СР	22.11.88		

ТХ.Н4-00.00.000 СБ

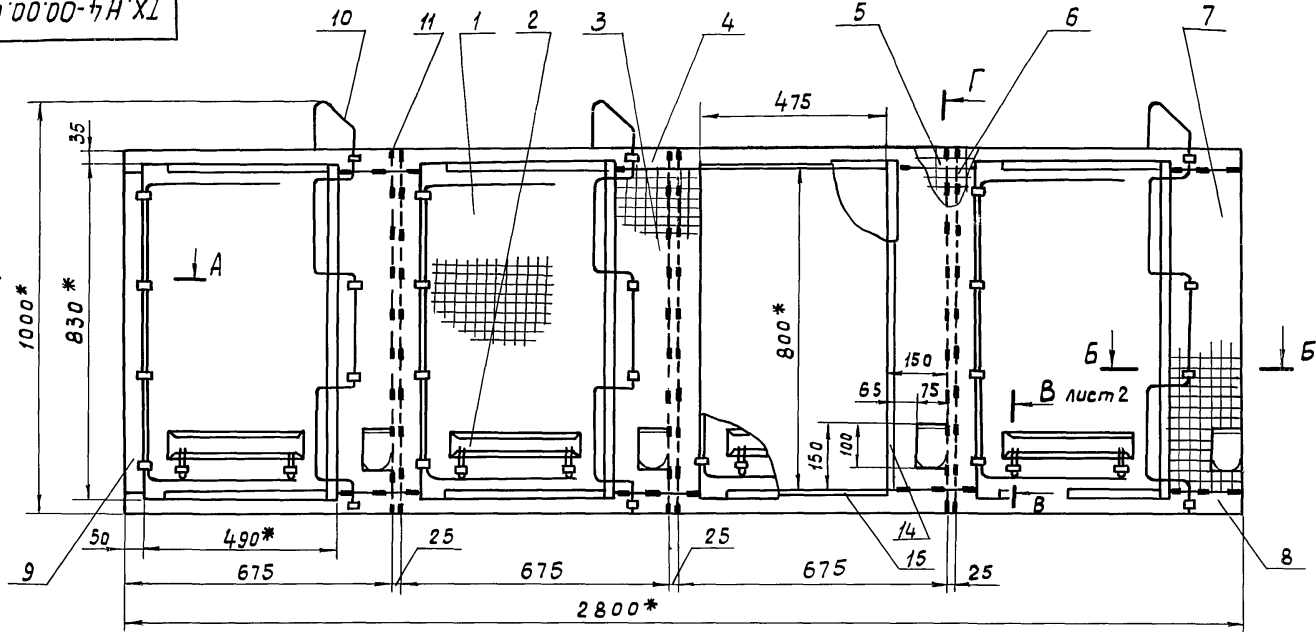

Б - Б
M1:1

А - А
M1:2

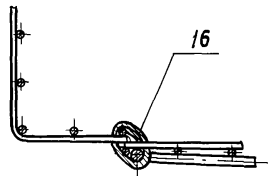
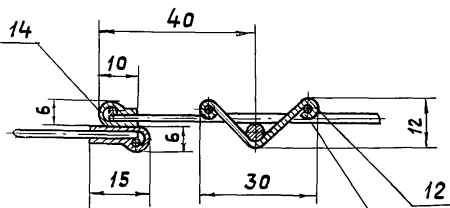

Обжать при монтаже

- 1.* Размеры для справок
2. Неуказанные предельные отклонения размеров: $H14, h14, \pm \frac{t_2}{2}$
3. Детали, выполненные из сетки, соединить между собой скотками поз. 11 с шагом не более 100 мм.
4. Выступающие острые части не допускаются

			ТХ.Н4-00.00.000 СБ			
Изм.	Лист	№ докум.	Подп.	Лист	Масса	Масштаб
				и	45,12	1:10
Разработчик Радиково С.П.				Лист 1		Листов 3
Пров. Гадалов В.С.				Гипроагротехпром		
Т.контр. Макаров М.И.				г.Иваново		
Нач.отд. Рекин В.И.						
И.контр. Антонычев С.П.						
Утв. Глезин И.С.						

5000000000-ННХЛ

Поз.4 изображено

М 1:20

Поз.8 зеркальное отражение

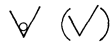

Альбом 2

В - В лист 1

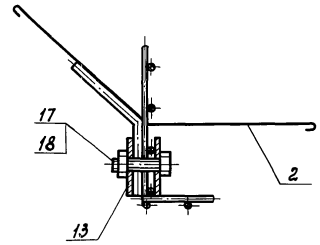

Поз.9

М 1:10

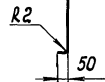
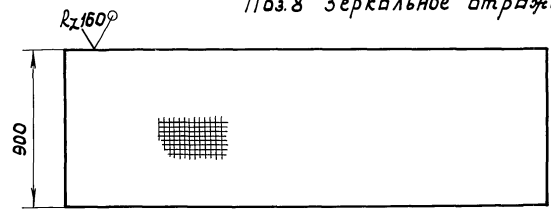

Вид А

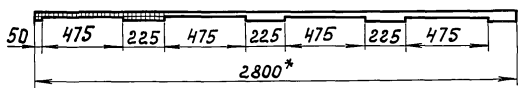

Поз.7

М 1:5



R2160

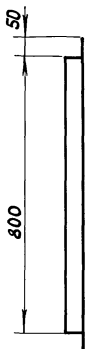
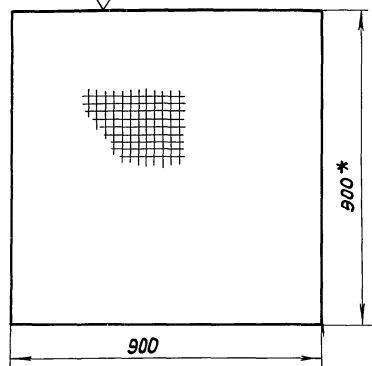

Вид Е

М 1:5

R2160

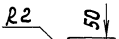
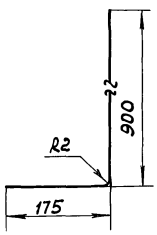
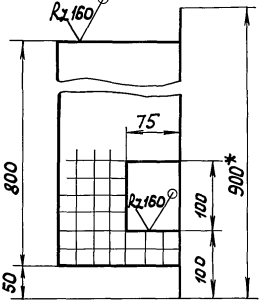

ТХ.НН - 00.00.000 СБ

Изм	Лист	№ докум	Подпись	Дата	Лист	Масса	Масштаб
Разрб	Гадлов	С	С	22.11.88	1		1:2
Проб	Гадлов	С	С	14.11.88			
Т.контр	Макаров	С	С	14.11.88	Лист 2		Листов
Нач.отд	Рекун	С	С	14.11.88	Гипроагротехпром		
Н.контр	Ивановичева	С	С	22.11.88	г. Цбаново		
Итв	Глезин	С	С	22.11.88			

Блок песчовый
Сборачный чертёж

Колпачова Карина

23621-02 8

Формат А3

Изм. № подл. Подписи и дата. Взам. Инв. № подл. Подпись и дата.

900000'00-7H XL

Поз. 10
М 1:5Rz 160
✓(✓)

Г-Г лист 1

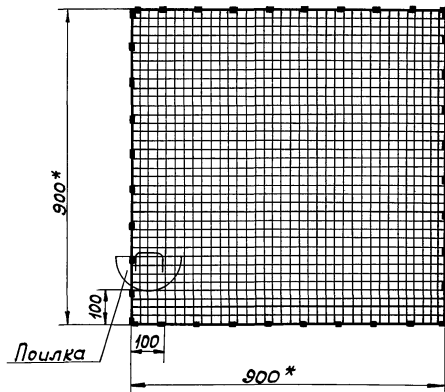
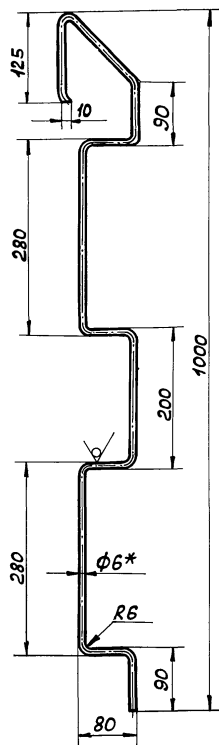
Поз. 13
М 1:1

✓(✓)

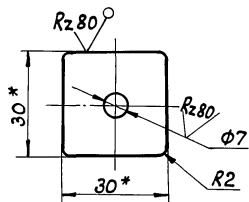

10° ± 1°

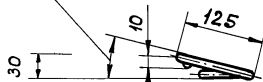

				ТХ.Н4-00.00.000 СБ			
Изм.	Лист	№ докум.	Подпись	Дата	Лист	Масса	Масштаб
Разраб.	Рудикова	СЗ	ИМ/11	24.08.20	И		1:10
Пробв.	Гадаслов	СЗ	ИМ/11		Лист 3		Листов
Т.контр.	Макаров	ИМ	ИМ/11		Гипроагротехпром г. Иваново		
Нач.отд.	Рекун	СЗ	ИМ/11		Формат А3		
Н.контр.	Антонычева	СЗ	ИМ/11				
Итв.	Глезин	СЗ	ИМ/11				

Блок песчовый
Сборочный чертёж

TX.H4-01.00.000 СБ

Альбом 2

Типовой проект 006-2-33.89

Изм. №, Подпись и дата / Взам. инв. №, Инв. №, Подпись и дата / Изм. №, Подпись и дата

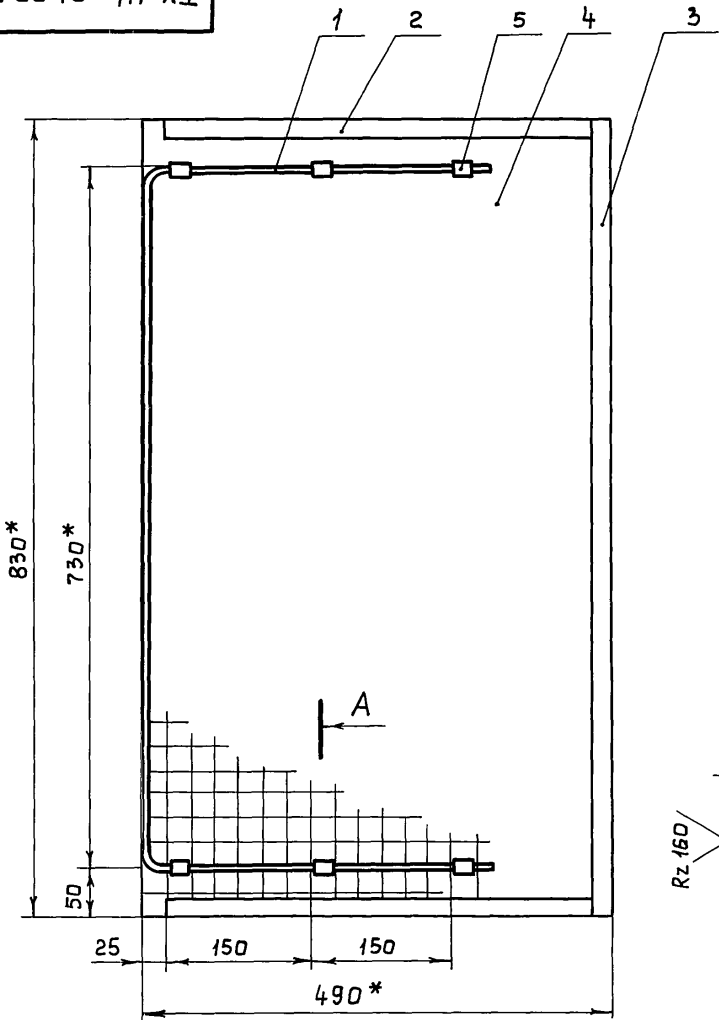

A

Обозначение	Поз.	A, мм
TX.H4-01.00.002	2	445
TX.H4-01.00.003	3	830

A - A
M 1:1

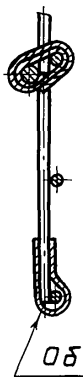

Поз. 2,3
M 1:1

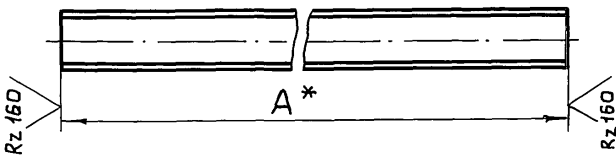

Поз. 1
M 1:2
Rz 160 (✓)

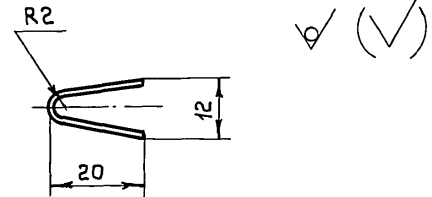
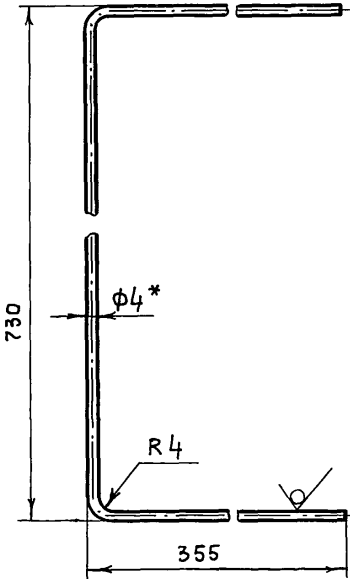

- * Размеры для справок
- Неуказанные предельные отклонения размеров: $H14, h14, \pm \frac{t_2}{2}$.

TX.H4-01.00.000 СБ				Лит	Масш	Масшт.
Изм.	Лист	№ докч.м.	Подпись	Дата	Дверца Сборочный чертеж	1,84 1:5
Разраб.	Родинова	Род	21.11.88			
Пров.	Гадалов	Гаг	14.11.88			
Т.контр.	Макаров	Ма	14.11.88			
Нач. отд.	Рекин	Ре	14.11.88			
Н.контр.	Ятманьева	Ят	16.11.88		Лист	Листов 1
Утв.	Глезин	Гл	22.11.88		Гипроагротехпром г. Иваново	

ТХ.Н4-02.00.000 СБ

Тиловой проект 806-2-33.89 Альбом 2

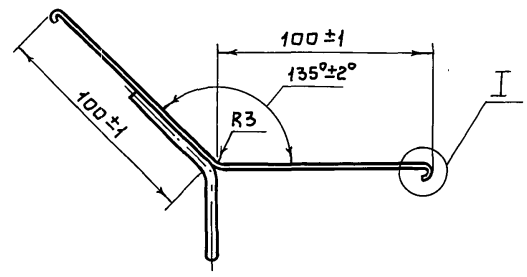

I
M 1:1

Вид А Повёрнуто

ГОСТ 15878-79-КТ-5/10

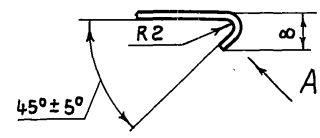
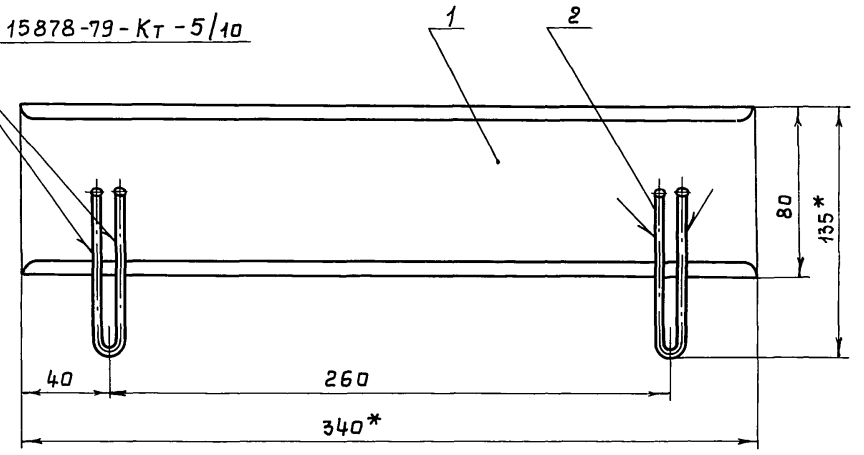

Поз. 2
M 1:1



Rz 80 (M)

1. * Размеры для справок
2. Неуказанные предельные отклонения размеров: $h14, h14, \pm \frac{t_2}{2}$.

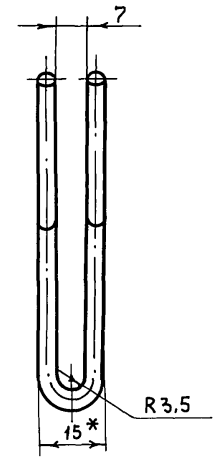
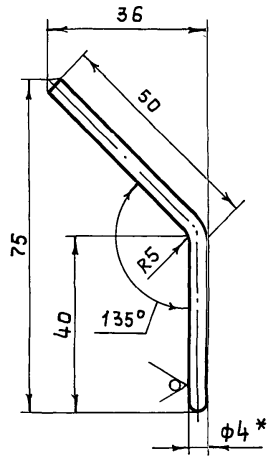

				ТХ. Н4- 02. 00. 000 СБ				
Изм	Лист	№ докум.	Подпись	Дата	Полка кормовая Сборочный чертеж	Лит.	Масса	Масштаб
Разраб.	Родикова	Срп	21.11.88			И	0,36	1:2
Пров.	Гавдалов	Срп	19.11.88			Лист		Листов 1
Т.контр.	Мыкаров	Мп	18.11.88			Гипроагротехпром		
Нач.отд.	Рекин	Мп	21.11.88			г. Иваново		
Н.контр.	Антоничева	Мп	16.11.88					
Ч.т.в.	Глезин	Мп	22.11.88					