

Типовые проектные решения
820-4-033.88

Водосбросы трубчатые с ковшовым оголовком на расход воды
до 50 м³/с с перепадом от 7 до 15 м

АЛЬБОМ 3

Конструкции металлические

2517/3
н. цена: 8-87

Коп. кат. № 2517/3

Типовые проектные решения

820-4-033.88

**Водосбросы трубчатые с ковшовым оголовком на расход воды
до 50 м³/с с перепадом от 7 до 15 м**

АЛЬБОМ 3

ПЕРЕЧЕНЬ АЛЬБОМОВ

- Альбом 1 Пояснительная записка, архитектурно-строительные решения
- Альбом 2 Конструкции железобетонные
- Альбом 3 Конструкции металлические
- Альбом 4 Сметы
- Альбом 5 Ведомость потребности в материалах

Разработчик
институтом „Белгипрводхоз“

Главный инженер
института *П. Е. Лавчук* П. Е. Лавчук

Главный инженер
проекта *В. М. Макеев* В. М. Макеев

Согласован

Зам. нач. В/О
„Союзводпроект“ Б. В. Орлов

Главный инженер
проекта Л. И. Лиманская

Утвержден и введен в действие
Минводхозом СССР
Протокол № 778
от 14 июня 1988 г.

Ведомость рабочих чертежей основного комплекта КЖИ

Ведомость рабочих чертежей основного комплекта КЖИ

Листов

Лист	Наименование	Примечание
1...5	Общие данные	
6	Сетка арматурная С1	
7	Сетка арматурная С2	
8	Сетка арматурная С3	
9	Сетка арматурная С4	
10	Сетка арматурная С5	
11	Сетка арматурная С6	
12	Сетка арматурная С7	
13	Сетка арматурная С8	
14	Сетка арматурная С9	
15	Сетка арматурная С10	
16	Сетка арматурная С11	
17	Сетка арматурная С12	
18	Сетка арматурная С13	
19	Сетка арматурная С14	
20	Сетка арматурная С15	
21	Сетка арматурная С16	
22	Сетка арматурная С17	
23	Сетка арматурная С18	
24	Сетка арматурная С19	
25	Сетка арматурная С20	
26	Сетка арматурная С21	
27	Сетка арматурная С22	

Лист	Наименование	Примечание
26	Сетка арматурная С23	
28	Сетка арматурная С24	
30	Сетка арматурная С25	
31	Сетка арматурная С26	
32	Сетка арматурная С27	
33	Сетка арматурная С28	
34	Сетка арматурная С29	
35	Сетка арматурная С30	
36	Сетка арматурная С31 С31А	
37	Сетка арматурная С32	
38	Сетка арматурная С33	
39	Сетка арматурная С34	
40	Сетка арматурная С35	
41	Сетка арматурная С36	
42	Сетка арматурная С37	
43	Сетка арматурная С38	
44	Сетка арматурная С39	
45	Сетка арматурная С40	

2317/3

Инв. №, Подпись и дата, Визы

Типовые проектные решения разработаны в соответствии с действующими нормами и правилами.
 Главный инженер проекта И. В. Макаев
 ГИП организации привязчика

Привязки		
Инв. №		
ТПР 820-4-033.88		КЖИ
Бодобросы трубчатые с ковшовым оголовком на прием воды до 30 м³/с при перепадах от 7 до 15 м.		
Разраб. Макаев И. В.	08.88	Листов
Проф. Макаев И. В.	08.88	Р 1
К. контр. Макаев И. В.	08.88	Листов
Начальн. Макаев И. В.	08.88	Листов
Общие данные (начало)		Белгипроробвод

Копировать

формат А3

Альбом 3

Ведомость рабочих чертежей основного комплекта КЖИ

Лист	Наименование	Примечание
46	Сетка арматурная С41	
47	Сетка арматурная С42, С42Я	
48	Сетка арматурная С43	
49	Сетка арматурная С44	
50	Сетка арматурная С45	
51	Сетка арматурная С46	
52	Сетка арматурная С47	
53	Сетка арматурная С48	
54	Сетка арматурная С49	
55	Сетка арматурная С50, С50Я	
56	Сетка арматурная С51	
57	Сетка арматурная С52	
58	Сетка арматурная С53	
59	Сетка арматурная С54	
60	Сетка арматурная С55	
61	Сетка арматурная С56	
62	Сетка арматурная С57	
63	Сетка арматурная С58	
64	Сетка арматурная С59	
65	Сетка арматурная С60	
66	Сетка арматурная С61	
67	Сетка арматурная С62	
68	Сетка арматурная С63	
69	Сетка арматурная С64	
70	Сетка арматурная С65	

Лист № 1-2
Лист № 3-4
Лист № 5-6
Лист № 7-8
Лист № 9-10
Лист № 11-12

Ведомость рабочих чертежей основного комплекта КЖИ

Лист	Наименование	Примечание
71	Сетка арматурная С66	
72	Сетка арматурная С67	
73	Сетка арматурная С68	
74	Сетка арматурная С69	
75	Сетка арматурная С70	
76	Сетка арматурная С71	
77	Сетка арматурная С72	
78	Сетка арматурная С73	
79	Сетка арматурная С74	
80	Сетка арматурная С75	
81	Сетка арматурная С76	
82	Сетка арматурная С77	
83	Сетка арматурная С78	
84	Сетка арматурная С79	
85	Сетка арматурная С80	
86	Сетка арматурная С81	
87	Сетка арматурная С82	
88	Сетка арматурная С83	
89	Сетка арматурная С84	
90	Сетка арматурная С85	

2517/3

ТПР 820-4-033.88

КЖИ

Водобросы трубчатые с ковшовым оголовком на раскхов воды до 50 м³ при перепадах от 7 до 10 м.

Прибавлен	Разр. Мурсенко	01.08
	Провер. Мелеев	02.08
	Контр. Новик	02.08
Лист № 2	Иск. ств. Красивый	4/1 06.88

Общие данные (продолжение)

Лист	Листов
Р	2
Белгипроводхоз	

Копировал

Формат

Альбом 9

Ведомость рабочих чертежей основного комплекта КЖИ

Лист	Наименование	Примечание
91	Сетка арматурная С 86	
92	Сетка арматурная С 87	
93	Сетка арматурная С 88	
94	Сетка арматурная С 89	
95	Сетка арматурная С 90	
96	Сетка арматурная С 91	
97	Сетка арматурная С 92	
98	Сетка арматурная С 93	
99	Сетка арматурная С 94	
100	Сетка арматурная С 95	
101	Сетка арматурная С 96	
102	Сетка арматурная С 97	
103	Сетка арматурная С 98	
104	Сетка арматурная С 99	
105	Сетка арматурная С 100	
106	Сетка арматурная С 101	
107	Сетка арматурная С 102	
108	Сетка арматурная С 103	
109	Сетка арматурная С 104	
110	Сетка арматурная С 105	
111	Сетка арматурная С 106	
112	Сетка арматурная С 107	
113	Сетка арматурная С 108	

Ведомость рабочих чертежей основного комплекта КЖИ

Лист	Наименование	Примечание
114	Сетка арматурная С 109	
115	Сетка арматурная С 110	
116	Сетка арматурная С 111	
117	Сетка арматурная С 112	
118	Сетка арматурная С 113	
119	Сетка арматурная С 114	
120	Сетка арматурная С 115	
121	Сетка арматурная С 116	
122	Сетка арматурная С 117	
123	Сетка арматурная С 118	
124	Сетка арматурная С 119	
125	Сетка арматурная С 120	
126	Сетка арматурная С 121	
127	Сетка арматурная С 122	
128	Сетка арматурная С 123	
129	Сетка арматурная С 124	
130	Сетка арматурная С 125	
131	Сетка арматурная С 126	
132	Сетка арматурная С 127	
133	Сетка арматурная С 128	
134	Сетка арматурная С 129	

2517/3

ТПР 820-У-033.88 КЖИ

возвращены, тубчатые с ковшевым отливком на раскате вальцы до 50 мм/с при перпендикулярности от 7 до 15 м

приветан	разраб.	Нурмаев	08.10
	провер.	Гип	08.09
	и.контр.	Новик	08.11
	нач.отд.	Красильников	08.08

Страниц	Лист	Листов
Р	3	

Общие данные
(продолжение)

Белгипроробкоз

Копировал

Формат А5

Шифр по ведомости, Подпись и дата, Шифр инж. №

Альбом 3

Ведомость рабочих чертежей основного комплекта КЖИ

Лист	Наименование	Примечание
135	Сетка арматурная С130	
136	Сетка арматурная С131	
137	Сетка арматурная С132	
138	Сетка арматурная С133	
139	Сетка арматурная С134	
140	Сетка арматурная С135	
141	Сетка арматурная С136	
142	Сетка арматурная С137	
143	Сетка арматурная С138	
144	Сетка арматурная С139	
145	Сетка арматурная С140	
146	Сетка арматурная С141	
147	Сетка арматурная С142	
148	Сетка арматурная 143	
149	Сетка арматурная 144	
150	Сетка арматурная 145	
151	Сетка арматурная 146	
152	Сетка арматурная 147	
153	Сетка арматурная 148	
154	Сетка арматурная 149	
155	Сетка арматурная 150	
156	Сетка арматурная 151	
157	Сетка арматурная 152	

Ведомость рабочих чертежей основного комплекта КЖИ

Лист	Наименование	Примечание
158	Сетка арматурная С153	
159	Сетка арматурная 154	
160	Сетка арматурная 155	
161	Сетка арматурная 156	
162	Сетка арматурная 157	
163	Сетка арматурная 158	
164	Сетка арматурная 159	
165	Сетка арматурная 160	
166	Сетка арматурная 161	
167	Сетка арматурная 162	
168	Сетка арматурная 163	
169	Сетка арматурная 164	
170	Сетка арматурная 165	
171	Сетка арматурная 166	
172	Сетка арматурная 167	
173	Сетка арматурная 168	
174	Сетка арматурная 169	
175	Сетка арматурная 170	
176	Сетка арматурная 171	
177	Сетка арматурная 172	
178	Сетка арматурная 173	

Лист № 12-10/101, 10/102 и 10/103

Лист № 12-10/101

2517/3

ТИР 820-4-033.88

КЖИ

Водоснабжение, туалетные, с карбовым насосом на высоте 60м. Во 50 м/с при перепаде от 7 до 13 м.

Привезен	Разработчик	Мирончик	10.38	Сигнал	Лист	Листов
	Проверен	Мирончик	10.38	Р	4	
Инв. №	И.Комп.	Невик	10.18	Общие данные (продолжение)		Безшпоровакес
	Нач.отд.	Колесников	11.56	Копировал		Формат А3

Листы

Ведомость рабочих чертежей основного комплекта КЖИ

Лист	Наименование	Примечание
179	Сетка арматурная С174	
180	Сетка арматурная С175	
181	Сетка арматурная С176	
182	Сетка арматурная С177	
183	Сетка арматурная С178	
184	Сетка арматурная С179	
185	Сетка арматурная С180	
186	Сетка арматурная С181	
187	Сетка арматурная С182	
188	Сетка арматурная С183	
189	Каркас пространственный КК1	
190	Каркас пространственный КК2	
191	Каркас пространственный КК3	
192	Каркас пространственный КК4	
193	Решетка Р1	
194	Решетка Р2	
195	Решетка Р3	
196	Решетка Р4	
197	Стойка С	
198	Узелное закладное ЗА-1	
199	Стержень	
200	Стержень	
201	Спираль	
202	Спираль	
203	Стержень арматурный	
204	Стержень арматурный	
205	Перильное ограждение ППО	
206	Перильное ограждение ППО	

Ведомость отдельных и прилагаемых документов

Обозначение	Наименование	Примечание
	ОСОБЫЕ ДОКУМЕНТЫ	
ГОСТ 5781-82*	Сталь горячекатанная для арматуры и проволоки	
	ВАННА ЖЕБ КОНСТРУКЦИОННАЯ	
ГОСТ 103-76	Прокатная полосовая сталь	
ГОСТ 8509-72	Сталь прокатная угловая равносторонняя. Сортамент	
ГОСТ 5264-80	Швы сварных соединений. Ручная электродуговая сварка. Основные типы и конструктивные элементы	
ГОСТ 9355-81	Грунтовые краски. Эмаль ХС-710 и лак ХС-76. Технические условия	

Ведомость основных комплектов рабочих чертежей

Обозначение	Наименование	Примечание
ТПР 820-4-033.88 АС	Пояснительная записка. Архитектурно-строительные решения	
ТПР 820-4-033.88 КЖ	Конструкции железобетонные	
ТПР 820-4-033.88 КЖИ	Конструкции металлические	

Имб. №, дата, Подпись и дата вкл. имб. №

2517/3

ТПР 820-4-033.88		КЖИ	
Водосборник трубчатый с ковшевым оголовком на расход воды до 50 м³/с при перепадах от 7 до 15 м			
Реконстр. Инженерно-проект. Провед. ГИП ИСКЭС	И.Контр. Новик	Нач. отд. Красицкий	08.88
Общие данные (окончание)		Стдия	Лист
		Р	5
		Белгипробоудхоз	

Прибыль

Имб. №	Дата	Подпись

Копировал

Формат А3

Лавбач

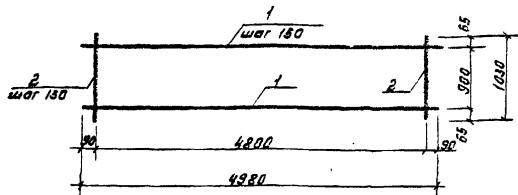

Форм. Зона	Поз.	Обозначение	Наименование	Кол.	Примечание
			Детали		
	1		12А-III ГОСТ 5781-82 L=4980	6	4,42 кг
	2		12А-III ГОСТ 5781-82 L=1030	33	0,91 кг

Прибыток

ИД №:

ТПР 820-4-033.88 КЖЦ

Сетка арматурная
С1

Станд. Масса Мешков

P 56,7

Листов/Листов

Белгипроводхоз

Копировал

Формат А4

ИД № таб.

Подпись и дата

ИД № таб.

Разработ. Ярошевич А.С. ИД № ПП
 Провер. ГИП Макеев Л. ИД № ПП
 Контроль Новик А.И. ИД № ПП
 Нач. отд. Красочный С.Л. ИД № ПП

7

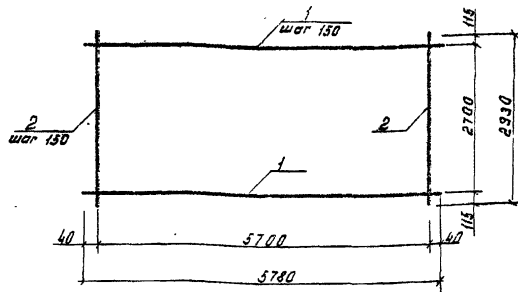

Форм. Зона	Поз.	Обозначение	Наименование	Кол.	Примечание
			Детали		
	1		12А-III ГОСТ 5781-82 L=5780	19	5,13 кг
	2		12А-III ГОСТ 5781-82 L=2930	39	2,5 кг

2517/3

Прибыток

ИД №:

ТПР 820-4-033.88 КЖЦ

Сетка арматурная
С2

Станд. Масса Мешков

P 198,99

Листов/Листов

Белгипроводхоз

Копировал

Формат А4

ИД № таб.

Подпись и дата

ИД № таб.

Разработ. Ярошевич А.С. ИД № ПП
 Провер. ГИП Макеев Л. ИД № ПП
 Контроль Новик А.И. ИД № ПП
 Нач. отд. Красочный С.Л. ИД № ПП

А.А.Бонч

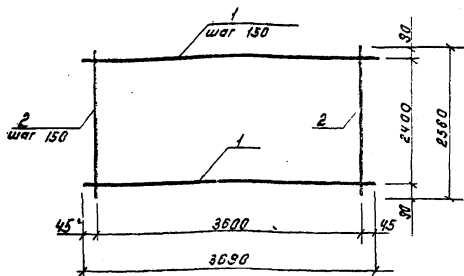

Форм. Зона	Поз.	Обозначение	Наименование	Кол.	Примечание
			Детали		
	1		10А-III ГОСТ 5781-82 L=3690	17	2,28кг
	2		10А-III ГОСТ 5781-82 L=2580	25	1,59кг

Привязки

Их.№:

ТПР 820-4-033.88 КЖЦ

Сетка арматурная С3

Станд. Масса Масштаб

Р 78.5

Лист 8 листов

Белгипроводхоз

Копировал

Формат А4

Их.№, дата, лист и дата

Разработчик Ярошевский И.С. 05.88
 Проверил ГИП Масеев А. 05.88
 Инженер Новик Г.В. 05.88
 Нач. отд. Красюцкий А.И. 05.88

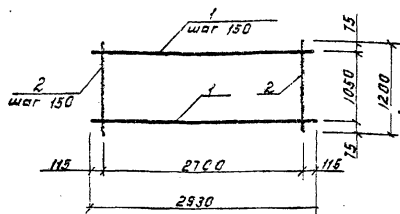

Форм. Зона	Поз.	Обозначение	Наименование	Кол.	Примечание
			Детали		
	1		10А-III ГОСТ 5781-82 L=2930	8	4,81кг
	2		10А-III ГОСТ 5781-82 L=1200	19	0,74кг

Привязки

Их.№:

ТПР 820-4-033.88 КЖЦ

Сетка арматурная С4

Станд. Масса Масштаб

Р 28.54

Лист 9 листов

Белгипроводхоз

Копировал

Формат А4

Их.№, дата, лист и дата

Разработчик Ярошевский И.С. 05.88
 Проверил ГИП Масеев А. 05.88
 Инженер Новик Г.В. 05.88
 Нач. отд. Красюцкий А.И. 05.88

Левый 3

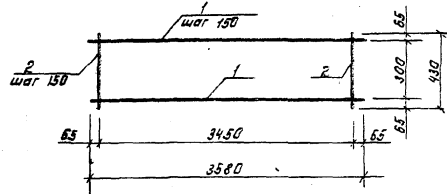

Форм. Зона	Поз.	Обозначение	Наименование	Кол. Конт.	Примечание
			Детали		
	1		10А-III ГОСТ 5781-82 L=3580	3	2,2 кг
	2		10А-III ГОСТ 5781-82 L=430	24	0,26 кг

Шкала: Дробные и целые. Вых. шиф. №:

		Привязан	
		Ш.в. №:	
		ТПР 820-4-033. 88 КЖЛ	
		Сетка арматурная С5	
		Сталь Марка/Масштаб	
		Р 12,96	
		Лист 10/Листов	
		Белгипроводхоз	

Копирова

Формат А4

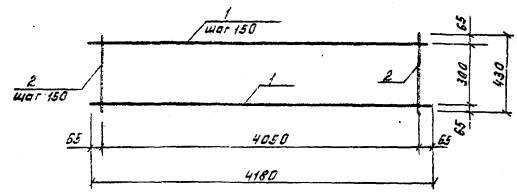

Форм. Зона	Поз.	Обозначение	Наименование	Кол. Конт.	Примечание
			Детали		
	1		10А-III ГОСТ 5781-82 L=4180	3	2,58 кг
	2		10А-III ГОСТ 5781-82 L=430	24	0,26 кг

Шкала: Дробные и целые. Вых. шиф. №:

		Привязан	
		Ш.в. №:	
		ТПР 820-4-033. 88 КЖЛ	
		Сетка арматурная С6	
		Сталь Марка/Масштаб	
		Р 15,02	
		Лист 11/Листов	
		Белгипроводхоз	

Копирова

Формат А4

Лист 3

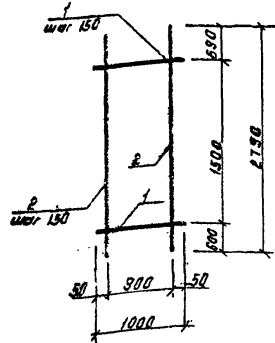

Форм. зона	Поз.	Обозначение	Наименование	Кол.	Примечание
			Детали		
	1		8А-I ГОСТ 5781-82* E=1000	11	0,395 кг
	2		12А-II ГОСТ 5781-82* E=2990	7	2,47 кг

Привязан	

ТПР 820-4-033.88 КЖЦ

Сетка арматурная С8

Содия	Масса	Масштаб
Р	21,63	
Лист 12	Листов	

Белгипроводкоз

Копирован. Формат А4

И.И.И.И.	Подпись и дата	Иван.И.И.И.
Разработ	Ярошевский	01.81
Провер	ГШП Насеев	01.81
И.И.И.И.	Новик	01.81
И.И.И.И.	Красицкий	01.81

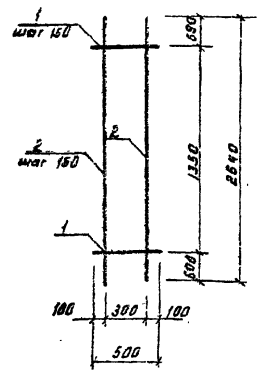

Форм. зона	Поз.	Обозначение	Наименование	Кол.	Примечание
			Детали		
	1		8А-I ГОСТ 5781-82* E=500	10	0,2 кг
	2		12А-II ГОСТ 5781-82* E=2640	3	2,34 кг

25173

Привязан	

ТПР 820-4-033.88 КЖЦ

Сетка арматурная С8

Содия	Масса	Масштаб
Р	9,03	
Лист 13	Листов	

Белгипроводкоз

Копирован. Формат А4

И.И.И.И.	Подпись и дата	Иван.И.И.И.
Разработ	Ярошевский	01.81
Провер	ГШП Насеев	01.81
И.И.И.И.	Новик	01.81
И.И.И.И.	Красицкий	01.81

Альбом 3

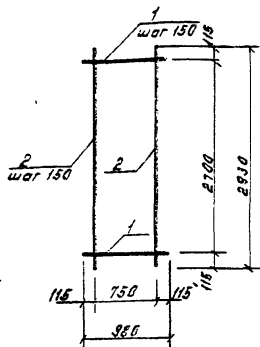

Форм. зона	Поз.	Обозначение	Наименование	Кол.	Примечание
			Детали		
	1		10А-III ГОСТ 5781-82 L=980	19	0,6 кг
	2		10А-III ГОСТ 5781-82 L=2930	6	1,81 кг

Привязан			
Ш. в. №:			

ТПР 820-4-033.88 КЖЦ

Сетка арматурная С11

Стация	Масса	Насчитано
Р	22,26	
Лист 16	Листов	
Белгипроводхоз		

Ш. в. № таб. в. дата	Подп. и дата	Испол. инфа
Рядовой Яршевский А. В.	06.88	
Пробвер. ГИП Моссов	01.88	
И. Кантор Невик	09.88	
Нач. отд. Красницкий А. А.	01.88	

Копировал Формат А4

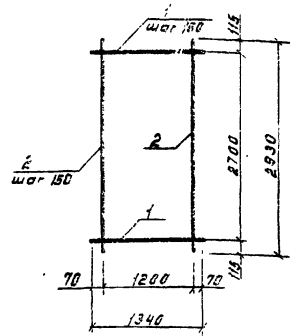

Форм. зона	Поз.	Обозначение	Наименование	Кол.	Примечание
			Детали		
	1		10А-III ГОСТ 5781-82 L=1340	19	0,83 кг
	2		10А-III ГОСТ 5781-82 L=2930	9	1,81 кг

Привязан			
Ш. в. №:			

ТПР 820-4-033.88 КЖЦ

Сетка арматурная С12

Стация	Масса	Насчитано
Р	32,06	
Лист 7	Листов	
Белгипроводхоз		

Ш. в. № таб. в. дата	Подп. и дата	Испол. инфа
Рядовой Яршевский А. В.	06.88	
Пробвер. ГИП Моссов	01.88	
И. Кантор Невик	09.88	
Нач. отд. Красницкий А. А.	01.88	

Копировал Формат А4

Альбом 3

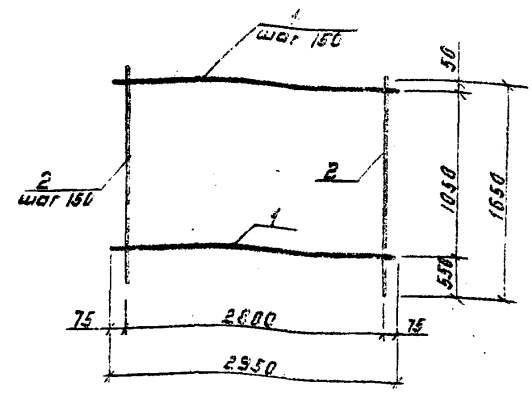
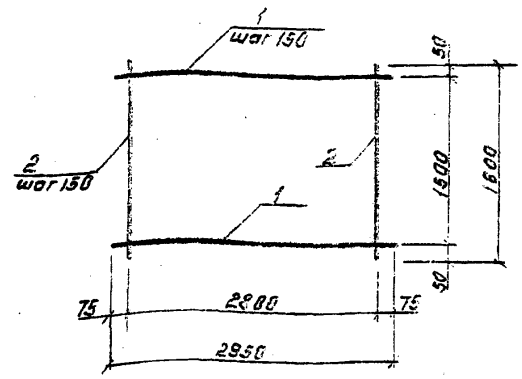

Форм. Зона	Поз.	Обозначение	Наименование	Кол.	Примечание
			Сетка арматурная С13		
			Детали		
	1		10А-III ГОСТ 5781-82 R=2950	14	1,82 кг
	2		10А-III ГОСТ 5781-82 R=1600	19	2,33 кг
			Сетка арматурная С13А		
			Детали		
	1		10А-III ГОСТ 5781-82 R=2950	14	1,82 кг
	2		12А-III ГОСТ 5781-82 R=1600	15	1,42 кг

Форм. Зона	Поз.	Обозначение	Наименование	Кол.	Примечание
			Детали		
	1		10А-III ГОСТ 5781-82 R=2550	8	1,82 кг
	2		10А-III ГОСТ 5781-82 R=1650	19	2,61 кг

Привязан

2517/3
Привязан

Ил. №

Ил. №

ТПР 820-4-033 88 КЖЦ

ТПР 820-4-033 88 КЖЦ

Сетка арматурная	Студия Масса Масштаб
С 13 и С13А	Р 147,0
	68,45
	Листов 1
	Белгипроводхоз

Сетка арматурная	Студия Масса Масштаб
С14	Р 64,09
	Листов 1
	Белгипроводхоз

Копировал

Формат А4

Копировал

Формат А4

Ил. №, год, подпись и дата

Разработ	Прошевский В.С.	01.07.88
Провер	ГШП Макеев	
И.контр.	Навик	
Нач.отб.	Кресинский В.И.	

Ил. №, год, подпись и дата

Разработ	Прошевский В.С.	01.07.88
Провер	ГШП Макеев	
И.контр.	Навик	
Нач.отб.	Кресинский В.И.	

Левый 3

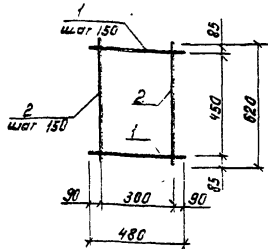

Форм. зона	Поз.	Обозначение	Наименование	Мат.	Примечание
Детали					
	1		8А-I ГОСТ 5781-82* P=480	4	0,19 кг
	2		8А-I ГОСТ 5781-82* P=620	3	0,24 кг

Привязан

Лин. №

ТПР 820-4-033.88 КЖЦ

Сетка арматурная
С15

Стая	Масса	Масштаб
P	1,48	
Лист 20 / Листов		

Белгипроводхоз

Копировал

Формат А4

Лин. № табл. Подписи автора
Лин. № табл. Подписи автора
Лин. № табл. Подписи автора

Разработ	Яршевич И.С.	06.81
Пробер	ГШП	
ГШП	Макеев Л.	07.81
И.контр	Новик	07.81
Нач.отг.	Бродский А.И.	07.81

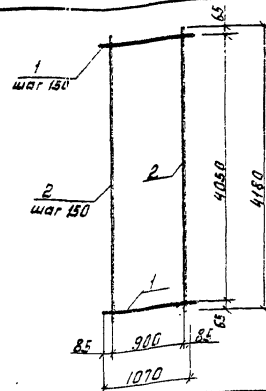

Форм. зона	Поз.	Обозначение	Наименование	Мат.	Примечание
Детали					
	1		10А-II ГОСТ 5781-82* P=1070	28	0,66 кг
	2		16А-II ГОСТ 5781-82* P=4180	7	6,6 кг

Привязан

Лин. №

ТПР 820-4-033.88 КЖЦ

Сетка арматурная
С16

Стая	Масса	Масштаб
P	64,68	
Лист 21 / Листов		

Белгипроводхоз

Копировал

Формат А4

Лин. № табл. Подписи автора
Лин. № табл. Подписи автора
Лин. № табл. Подписи автора

Разработ	Яршевич И.С.	06.81
Пробер	ГШП	
ГШП	Макеев Л.	07.81
И.контр	Новик	07.81
Нач.отг.	Бродский А.И.	07.81

2517/3

Альбом 3

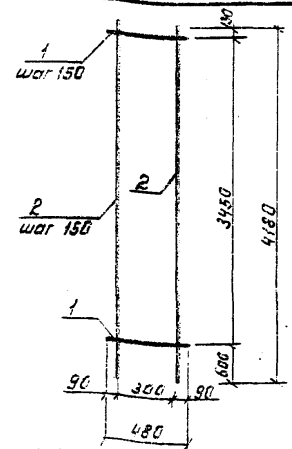

Форм. Зона	Поз.	Обозначение	Наименование	Кол.	Примечание
			Детали		
	1		10А-III ГОСТ 5781-82 L=480	24	0,3 кг
	2		16А-III ГОСТ 5781-82 L=4180	3	Б.Е. кг

Имя, № табл. Подпись и дата. Вяз. шифр №

Привязан		Шифр №	
ТПР 820-4-033.88 КЖЦ			
Разработчик: Ярошевич Д.С. 01.89		Станд. Масса Масса/шт	
Проверен: ГИП Макеев Д.И. 02.89		Р 270	
И.контр. Новик Е.В. 02.89		Лист 22 Листов	
Нач. отд. Кривошечный В.И. 02.89		Белгиприводхоз	

Копировал

Формат А4

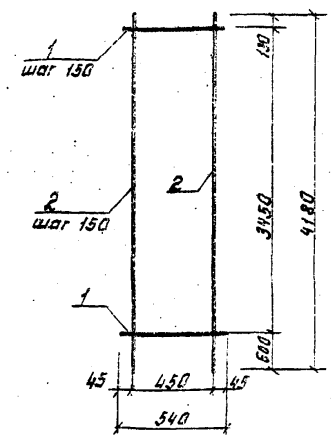

Форм. Зона	Поз.	Обозначение	Наименование	Кол.	Примечание
			Детали		
	1		10А-III ГОСТ 5781-82 L=540	24	0,35 кг
	2		16А-III ГОСТ 5781-82 L=4180	4	Б.Е. кг

Имя, № табл. Подпись и дата. Вяз. шифр №

Привязан		Шифр №	
ТПР 820-4-033.88 КЖЦ			
Разработчик: Ярошевич Д.С. 01.89		Станд. Масса Масса/шт	
Проверен: ГИП Макеев Д.И. 02.89		Р 34,32	
И.контр. Новик Е.В. 02.89		Лист 23 Листов	
Нач. отд. Кривошечный В.И. 02.89		Белгиприводхоз	

Копировал

Формат А4

Альбом 3

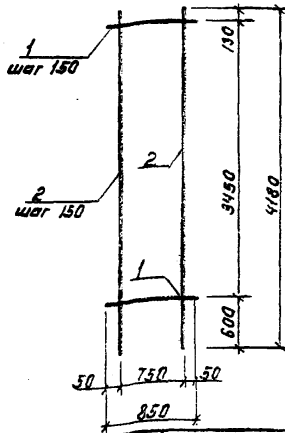

Форм. Зона	Поз.	Обозначение	Наименование	Кол.	Примечание
			Детали		
	1		10А-III ГОСТ 5781-82 L=850	24	0,52 кг
	2		16А-III ГОСТ 5781-82 L=4180	6	6,6 кг

Привязан

Ш.В.№:

ТПР 820-1-033.88 КЖЧ

Сетка арматурная С19	Сталь: Ассос	Насытка: П 52.2
	Листы: 4 листов	
	Белгипроводхоз	

Копировал Формат А4

Ш.В.№ подл. Подл. и дата. Автор: Ш.В.№

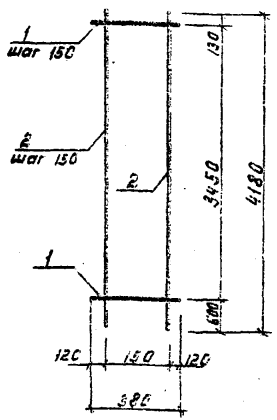

Форм. Зона	Поз.	Обозначение	Наименование	Кол.	Примечание
			Детали		
	1		10А-III ГОСТ 5781-82 L=380	24	0,23 кг
	2		16А-III ГОСТ 5781-82 L=4180	2	6,6 кг

Привязан 25/1/3

Ш.В.№:

Ш.В.№ подл. Подл. и дата. Автор: Ш.В.№

ТПР 820-1-033.88 КЖЧ

Сетка арматурная С20	Сталь: Ассос	Насытка: П 16.72
	Листы: 5 листов	
	Белгипроводхоз	

Копировал Формат А4

А. Лобан

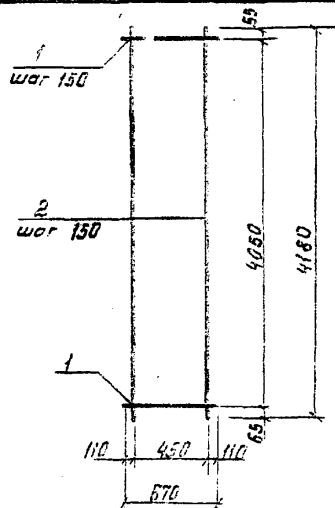

Форм. Заряд. Поз.	Обозначение	Наименование	Кол.	Примечание.
		Детали		
1		16А-III ГОСТ 5781-82 L=670	28	0,41 кг.
2		16А-III ГОСТ 5781-82 L=4180	4	6,6 кг.

Привязки			
Ш.в. №			

Ш.в. №, Подпись и дата, Взам. инв. №

ТПР 820-4-033.88 КЖЦ			
		Стария Маса, Масштаб	
Сетка арматурная С21		Р	37,97
		Лист 26 Листов	
		Белгипроводхоз	

Копировал Формат А4

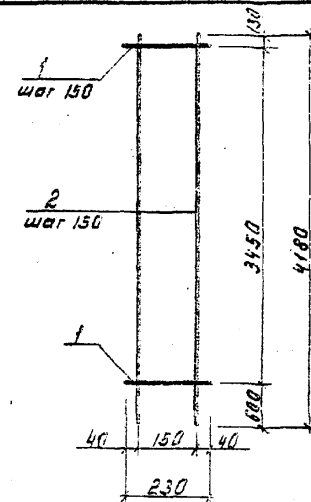

Форм. Заряд. Поз.	Обозначение	Наименование	Кол.	Примечание.
		Детали		
1		16А-III ГОСТ 5781-82 L=230	24	0,14 кг.
2		16А-III ГОСТ 5781-82 L=4180	2	6,6 кг.

Привязки			
Ш.в. №			

Ш.в. №, Подпись и дата, Взам. инв. №

ТПР 820-1-033.88 КЖЦ			
		Стария Маса, Масштаб	
Сетка арматурная С22		Р	16,6
		Лист 27 Листов	
		Белгипроводхоз	

Копировал Формат А4

Лист № 3

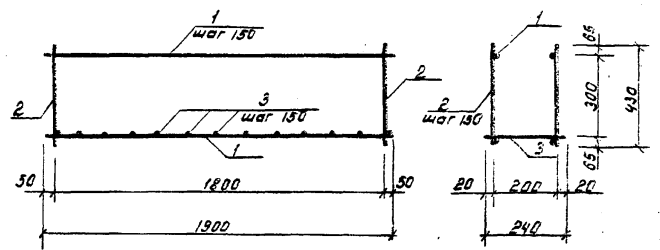

Форм. Зона	Поз.	Обозначение	Наименование	Кол.	Примечание.
			Детали		
	1		8A-I ГОСТ 5781-82* L=1900	3	0,75 кг
	2		8A-I ГОСТ 5781-82* L=430	13	0,17 кг
	3		8A-I ГОСТ 5781-82* L=240	13	0,09 кг

Привязан.

Шкв. №

ТПР 820-4 - 033.88 КЖЦ

Сетка арматурная С23

Стадия Масса Масштаб

Р 5,68

Лист 28 Листов

Белгипроводхоз

Копировал

Формат А4

Шкв. № подл. Подпись автора. В задн. шкв. №

Разраб. Яковлев И.С. 06.88
 Провер. ГИП Масеев Л. 04.88
 Контроль Новик В.И. 02.88
 Нач. отд. Красуцкая А.Е. 07.88

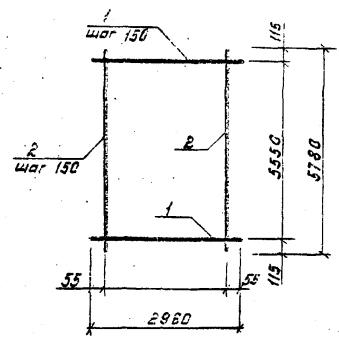

Форм. Зона	Поз.	Обозначение	Наименование	Кол.	Примечание.
			Детали		
	1		12A-II ГОСТ 5781-82* L=2960	38	2,63 кг
	2		12A-II ГОСТ 5781-82* L=5780	20	5,13 кг

2577/3

Привязан

Шкв. №

ТПР 820-4 - 033.88 КЖЦ

Сетка арматурная С24

Стадия Масса Масштаб

Р 202,54

Лист 29 Листов

Белгипроводхоз

Копировал

Формат А4

Шкв. № подл. Подпись автора. В задн. шкв. №

Разраб. Яковлев И.С. 06.88
 Провер. ГИП Масеев Л. 04.88
 Контроль Новик В.И. 02.88
 Нач. отд. Красуцкая А.Е. 07.88

Альбом 3

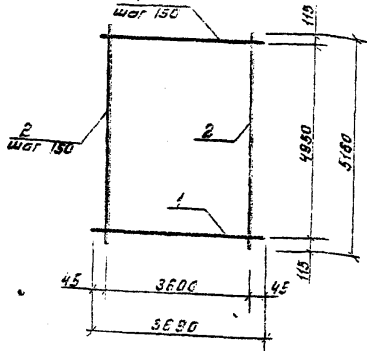

Форм. зона	Поз.	Обозначение	Наименование	Кол.	Примечание
			Детали		
	1		10А-Ш ГОСТ 5781-82* E-3690	34	2,26 кг
	2		10А-Ш ГОСТ 5781-82* E-5100	15	3,2 кг

Привязан
Ш.№

ТПР 820-4-033.88 КЖЦ

Сетка арматурная С 25

Станд.	Масса	Масштаб
Р	125,4г	
Листов	Листов	
Белгипроводкоз		

Копировал

Формат А4

И.КОНТ. Навик	02/04/88
М.О.Е. Красуцкий	01/04/88
И.КОНТ. Навик	02/04/88
М.О.Е. Красуцкий	01/04/88

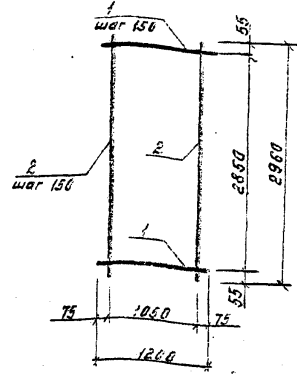

Форм. зона	Поз.	Обозначение	Наименование	Кол.	Примечание
			Детали		
	1		10А-Ш ГОСТ 5781-82* E-1200	20	0,74 кг
	2		10А-Ш ГОСТ 5781-82* E-2950	8	1,83 кг

Привязан
Ш.№

ТПР 820-4-033.88 КЖЦ

Сетка арматурная С 25

Станд.	Масса	Масштаб
Р	29,4г	
Листов	Листов	
Белгипроводкоз		

Копировал

Формат А4

И.КОНТ. Навик	02/04/88
М.О.Е. Красуцкий	01/04/88
И.КОНТ. Навик	02/04/88
М.О.Е. Красуцкий	01/04/88

Альбом 3

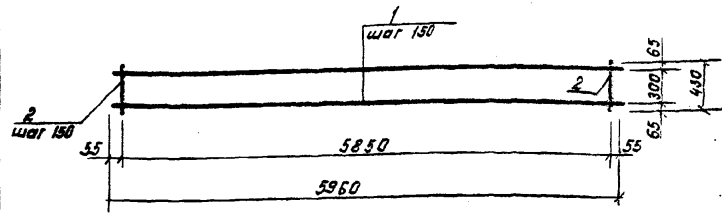

Форм. Зона	Поз.	Обозначение	Наименование	Кол.	Примечание
Детали					
	1		10А-III ГОСТ 5781-82 R=5960	3	3,67 кг
	2		10А-III ГОСТ 5781-82 R=430	40	0,26 кг

Привязан		
Ш.в. №:		

ТПР 820-4 - 033.88 КЖЦ

Сетка арматурная С27

Стадия	Масса	Масштаб
Р	21,6	
Лист 32 / Листов		
Белгипроводхоз		

Копировал

Формат А4

Ш.в. №: Г.в. №: Подпись и дата

Разраб	Яршевич	О.С.	06.88
Провер	Г.И.П.	Макеев	07.88
И.контр	Новик	В.С.	07.88
Нач. отд.	Красуцкий	В.С.	07.88

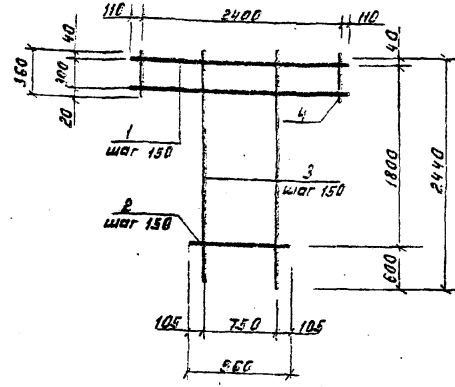

Форм. Зона	Поз.	Обозначение	Наименование	Кол.	Примечание
Детали					
	1		8А-III ГОСТ 5781-82 R=2220	3	1,05 кг
	2		8А-III ГОСТ 5781-82 R=960	10	0,38 кг
	3		12А-III ГОСТ 5781-82 R=2440	6	2,16 кг
	4		12А-III ГОСТ 5781-82 R=360	14	0,52 кг

Привязан		
Ш.в. №:		

ТПР 820-4 - 033.88 КЖЦ

Сетка арматурная С28

Стадия	Масса	Масштаб
Р	24,38	
Лист 33 / Листов		
Белгипроводхоз		

Копировал

Формат А4

Ш.в. №: Г.в. №: Подпись и дата

Разраб	Яршевич	О.С.	06.88
Провер	Г.И.П.	Макеев	07.88
И.контр	Новик	В.С.	07.88
Нач. отд.	Красуцкий	В.С.	07.88

Л. 680НЗ

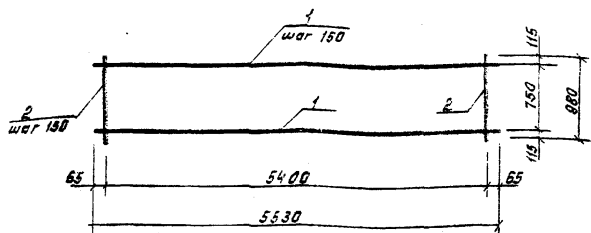

Форм. зона	Поз.	Обозначение	Наименование	Кол.	Примечание.
	1		10А-Ш ГОСТ 5781-82* P-5530	6	3,41 кг
	2		10А-Ш ГОСТ 5781-82* P-390	37	0,6 кг

Шрифты: ГОСТ 17444-80, ГОСТ 17445-80, ГОСТ 17446-80

Привязан	
Ш.в. №	

ТПР 820-4-033.88 КЖЦ

Сетка арматурная С29

Разработ	Брашневский И. С.	01.71
Провер	ГВП Макеев И.	01.71
Н.контр.	Новик В.С.	01.71
Нач. отд.	Красинский И.	01.71

Станд. Масса	Масштаб
P 42,84	
Лист 34 / Листов	
Белгипротяхоз	

Копировая

Формат А4

21

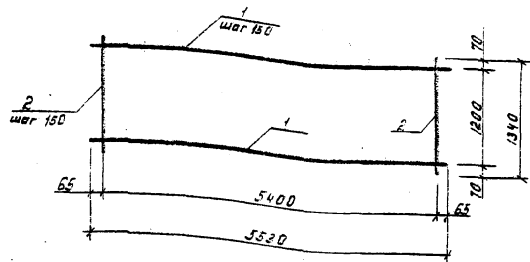

Форм. зона	Поз.	Обозначение	Наименование	Кол.	Примечание.
	1		Детали		
	2		10А-Ш ГОСТ 5781-82* P-5530	9	3,41 кг
			10А-Ш ГОСТ 5781-82* P-1340	37	0,83 кг

Шрифты: ГОСТ 17444-80, ГОСТ 17445-80, ГОСТ 17446-80

Привязан	2517/3
Ш.в. №	

ТПР 820-4-033.88 КЖЦ

Сетка арматурная С30

Разработ	Брашневский И. С.	01.71
Провер	ГВП Макеев И.	01.71
Н.контр.	Новик В.С.	01.71
Нач. отд.	Красинский И.	01.71

Станд. Масса	Масштаб
P 61,29	
Лист 34 / Листов	
Белгипротяхоз	

Копировая

Формат А4

Л.А.Б.О.М.З.

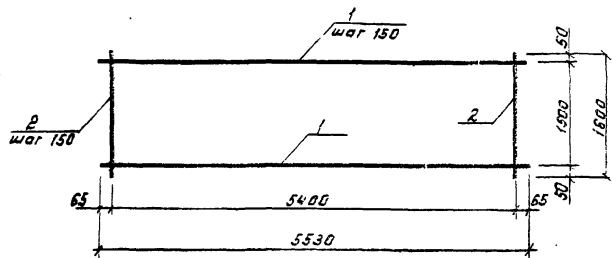

Форм. Зона	Поз.	Обозначение	Наименование	Кол.	Примечание.
			Сетка арматурная С31		
			Детали		
	1		10A-й ГОСТ 5781-82* P-5530	11	3,41 кг
	2		16A-й ГОСТ 5781-82* P-1600	37	2,53 кг
			Сетка арматурная С31A		
			Детали		
	1		10A-й ГОСТ 5781-82* P-5530	11	3,41 кг
	2		12A-й ГОСТ 5781-82* P-1600	37	1,42 кг

Привязан

Ш.В. №:

ТПР 820-4-033.88 КЖЦ

Сетка арматурная С31 и 31A

Станд. Масса Массифб

Р (90,05) 131,07

Листов 6 Листов

Белгипроводхоз

Копировал

Формат А4

Ш.В. № табл. Подписи и дата. Ш.В. № табл.

Разработ: Ярошевский Л.С. Ш.В. №
 Провер: ГИП Макеев Л. Ш.В. №
 И.Контр: Новик Ш.В. №
 Нач. отд.: Красицкий В. Ш.В. №

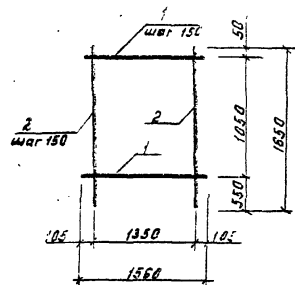

Форм. Зона	Поз.	Обозначение	Наименование	Кол.	Примечание.
			Детали		
	1		10A-й ГОСТ 5781-82* P-1560	8	0,96 кг
	2		16A-й ГОСТ 5781-82* P-1650	10	2,6 кг

2517/3

Привязан

Ш.В. №:

ТПР 820-4-033.88 КЖЦ

Сетка арматурная С32

Станд. Масса Массифб

Р 33,7

Листов 3 Листов

Белгипроводхоз

Копировал

Формат А4

Ш.В. № табл. Подп. и дата. Ш.В. № табл.

Разработ: Ярошевский Л.С. Ш.В. №
 Провер: ГИП Макеев Л. Ш.В. №
 И.Контр: Новик Ш.В. №
 Нач. отд.: Красицкий В. Ш.В. №

Л.в.б.м.з

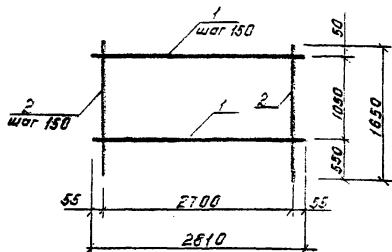

Форм. зона	Поз.	Обозначение	Наименование	Кол.	Примечание
			Детали		
	1		10А-Ш ГОСТ 5781-82 * R=2810	8	1,73 кг
	2		16К-Ш ГОСТ 5781-82 * R=1630	19	2,6 кг

Привязка

Ш.в.л.н.

ТПР 820-4 - 033. 88 КЖЦ

Сетка арматурная С 33.

Станд.	Масса	Масштаб
Р	63,4	
Лист 3 из 3 листов		

Белгипроводхоз

Копировал

Формат А4

Ш.в.л.н. Л.в.б.м.з

Разраб.	Брошевский	06.88
Провер.	ГШП	08.88
Исполн.	Новик	08.88
Нач.отр.	Браунский	08.88

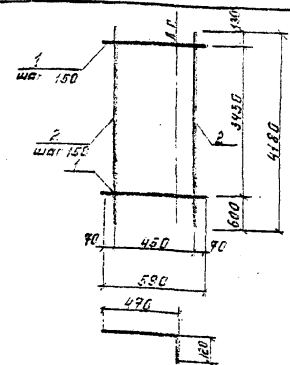

Форм. зона	Поз.	Обозначение	Наименование	Кол.	Примечание
			Детали		
	1		10А-Ш ГОСТ 5781-82 * R=590	24	4,36 кг
	2		16К-Ш ГОСТ 5781-82 * R=4180	4	6,6 кг

Привязка

Ш.в.л.н.

ТПР 820-4 - 033. 88 КЖЦ

Сетка арматурная С 34

Станд.	Масса	Масштаб
Р	35,16	
Лист 3 из 3 листов		

Белгипроводхоз

Копировал

Формат А4

Ш.в.л.н. Л.в.б.м.з

Разраб.	Брошевский	06.88
Провер.	ГШП	08.88
Исполн.	Новик	08.88
Нач.отр.	Кросский	08.88

Альбом 3

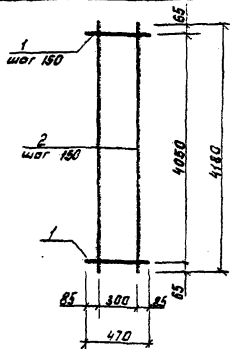

Форм. зона	Пос.	Обозначение	Наименование	Кол.	Примечание
			Детали		
	1		10А-ШГОСТ5781-82* L=470	28	0,28 кг
	2		16А-ШГОСТ5781-82* L=4180	3	6,6 кг

Привязка

ШНВ. №

ТПР 820-4-033.88 КЖЦ

Сетка арматурная
С 35

Стойки/Масса/Насытой

Р 27,9
Лист 40 / Листов

Белгипроводкоз

Копировал

Формат А4

ШНВ. № табл. Подпись и дата. Место, шифр

Разработчик Ярошевский А.С. 01.11
 Проверен ГИП Макеев И.И. 01.11
 Инженер Новик С.С. 01.11
 Нач. ОТБ Красицкий В.С. 01.11

24

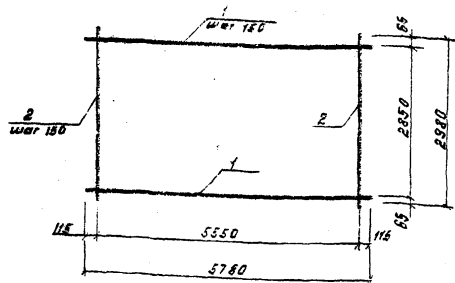

Форм. зона	Пос.	Обозначение	Наименование	Кол.	Примечание
			Детали		
	1		12А-ШГОСТ5781-82* L=5780	20	5,13 кг
	2		12А-ШГОСТ5781-82* L=2980	38	2,85 кг

2517/3

Привязка

ШНВ. №

ТПР 820-4-033.88 КЖЦ

Сетка арматурная
С 36

Стойки/Масса/Насытой

Р 203,30
Лист 41 / Листов

Белгипроводкоз

Копировал

Формат А4

ШНВ. № табл. Подпись и дата. Место, шифр

Разработчик Ярошевский А.С. 01.11
 Проверен ГИП Макеев И.И. 01.11
 Инженер Новик С.С. 01.11
 Нач. ОТБ Красицкий В.С. 01.11

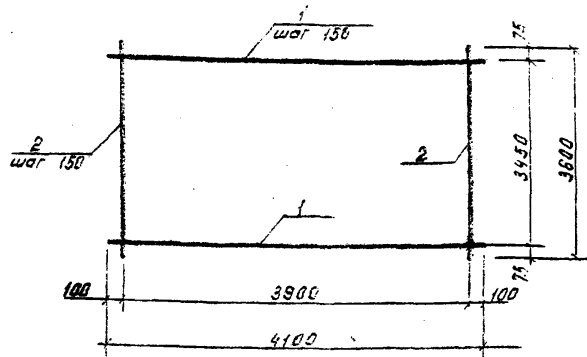

Форм. зона	Поз.	Обозначение	Наименование	Кол.	Примечание
			Детали		
	1		10A-III ГОСТ 5781-82 L=4100	24	2,53 кг
	2		10A-III ГОСТ 5781-82 L=3600	27	2,22 кг

Привязан

Шиб. №

ТПР 820-4-033.88 КЖЦ

Сетка арматурная С37

Стадия Масса Масштаб

Р 120,56

Лист 42 / Листов

Белгипроводхоз

Копировал

Формат А4

Шиб. № Подп. и дата. Изм. инв. №

Разработ. Яровевич И. В. 06.12
 Провер. ГИП Макеев А. В. 07.12
 Н. контр. Новик В. В. 07.12
 Нач. отд. Красницкий В. Л. 07.12

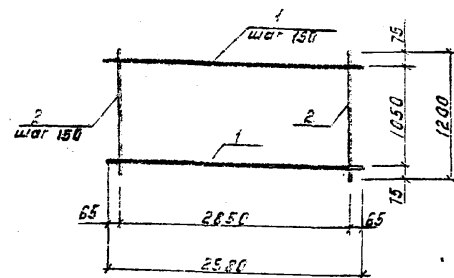

Форм. зона	Поз.	Обозначение	Наименование	Кол.	Примечание
			Детали		
	1		10A-III ГОСТ 5781-82 L=2980	8	1,84 кг
	2		10A-III ГОСТ 5781-82 L=1200	20	0,74 кг

2517/3

Привязан

Шиб. №

ТПР 820-4-033.88 КЖЦ

Сетка арматурная С38

Стадия Масса Масштаб

Р 29,52

Лист 43 / Листов

Белгипроводхоз

Копировал

Формат А4

Шиб. № Подп. и дата. Изм. инв. №

Разработ. Яровевич И. В. 06.12
 Провер. ГИП Макеев А. В. 07.12
 Н. контр. Новик В. В. 07.12
 Нач. отд. Красницкий В. Л. 07.12

Альбом 3

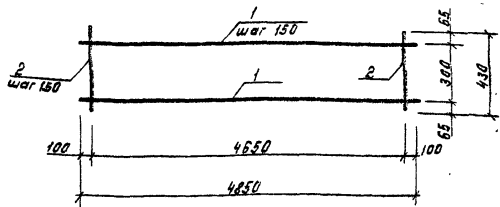

Фрак. зона	Поз	Обозначение	Наименование	Кол.	Примечание
			Детали		
	1		10А-III ГОСТ 5781-82*P=4850	3	2,99 кг
	2		10А-III ГОСТ 5781-82*P=430	32	0,27 кг

Привязан			
Ш.в. №			

ТПР 820-4-033.88 КЖЦ

Сетка арматурная С39

Стадия Масса Масштаб

P 17,61

Лист 44 Листов

Белгипроводхоз

Копировал

Формат А4

Ш.в. № табл. Подпись и дата. Взам. инв. №

Разработ	Ярошевич	В.С.	06.11
Провер	ГШП	Макеев	08.11
Контр.	Новик	А.С.	08.11
Нач. отд.	Красуцкий	А.С.	08.11

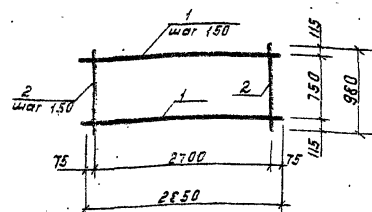

Фрак. зона	Поз	Обозначение	Наименование	Кол.	Примечание
			Детали		
	1		10А-III ГОСТ 5781-82*P=2580	6	1,59 кг
	2		10А-III ГОСТ 5781-82*P=980	19	0,61 кг

2517/3

Привязан			
Ш.в. №			

ТПР 820-4-033.88 КЖЦ

Сетка арматурная С40

Стадия Масса Масштаб

P 21,13

Лист 45 Листов

Белгипроводхоз

Копировал

Формат А4

Ш.в. № табл. Подпись и дата. Взам. инв. №

Разработ	Ярошевич	В.С.	06.11
Провер	ГШП	Макеев	08.11
Контр.	Новик	А.С.	08.11
Нач. отд.	Красуцкий	А.С.	08.11

Альбом 3

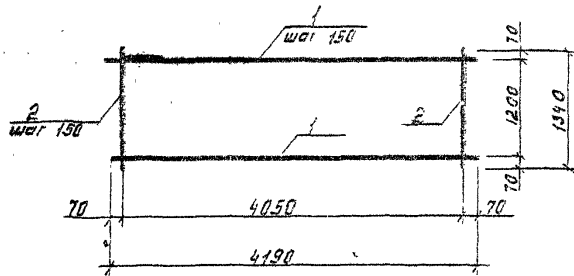

Форм. зона	Поз.	Обозначение	Наименование	Кол.	Примечание
			Детали		
	1		10A-III ГОСТ 5781-82 E=4190	9	2,59 кг
	2		10A-III ГОСТ 5781-82 E=1340	28	0,83 кг

Привязан		
Ил.в. №		

ТПР 820-4-033.88 КЖЦ

Сетка арматурная С41

Стяжка Масса Масштаб
P 16,55
Лист 46 Листов

Белгипроводхоз

Копировал

Формат А4

Шифр подл. Плат. и дата Взам. инв.

Разработ	Ярошевский	В.С.	04.91
Провер	Г.И.П.	Макеев	И.И.
И.контр.	Новик	В.С.	08.90
Нач. отд.	Красуцкий	В.С.	08.90

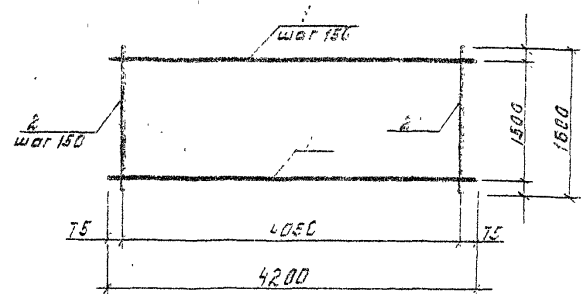

Форм. зона	Поз.	Обозначение	Наименование	Кол.	Примечание
			Сетка арматурная С42 Детали		
	1		10A-III ГОСТ 5781-82 E=4200	11	2,58 кг
	2		10A-III ГОСТ 5781-82 E=1600	28	0,99 кг
			Сетка арматурная С42 Детали		
			10A-III ГОСТ 5781-82 E=4200	11	2,59 кг
			10A-III ГОСТ 5781-82 E=1600	28	2,53 кг

2517/3

Привязан		
Ил.в. №		

ТПР 820-4-033.88 КЖЦ

Сетка арматурная С42

Стяжка Масса Масштаб
P 99,33
(16,21)
Лист 47 Листов

Белгипроводхоз

Копировал

Формат А4

Шифр подл. Плат. и дата Взам. инв.

Разработ	Ярошевский	В.С.	04.91
Провер	Г.И.П.	Макеев	И.И.
И.контр.	Новик	В.С.	08.90
Нач. отд.	Красуцкий	В.С.	08.90

Альбом 3

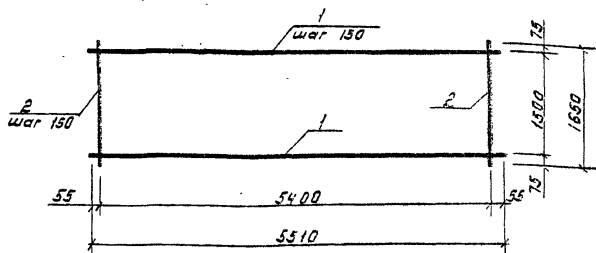

Форм. Зона	Поз.	Обозначение	Наименование	Кол.	Примечание
			Детали		
	1		10А-ШГОСТ 5781-82* L=5510	11	3,40 кг
	2		16А-ШГОСТ 5781-82* L=1650	37	2,60 кг

Привязан		
Ш.в. №:		

ТПР 820-4-033.88 КЖЦ
 Сетка арматурная С43

Сталь	Масса	Масштаб
Р	133,60	
Листов / листов		

Копировал Формат А4

Ш.в. №: Подпись и дата: В.з.и.и.в.

Разработ	Ярошевский	В.С.	01.98
Провер	Г.И.П.	Макаев	08.98
Н.контр	Новик	В.С.	01.98
Нач. отд.	Красуцкий	В.С.	01.98

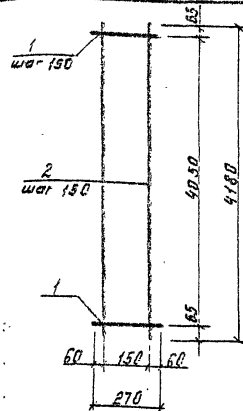

Форм. Зона	Поз.	Обозначение	Наименование	Кол.	Примечание
			Детали		
	1		10А-ШГОСТ 5781-82* L=270	28	0,16 кг
	2		16А-ШГОСТ 5781-82* L=4180	2	5,60 кг

Ш.в. №: Подпись и дата: В.з.и.и.в.

Разработ	Ярошевский	В.С.	06.98
Провер	Г.И.П.	Макаев	08.98
Н.контр	Новик	В.С.	01.98
Нач. отд.	Красуцкий	В.С.	01.98

ТПР 820-4-033.88 КЖЦ
 Сетка арматурная С44

Сталь	Масса	Масштаб
Р	17,86	
Листов / листов		

Копировал Формат А4

2517/3

Привязан		
Ш.в. №:		

Д.А.Семез

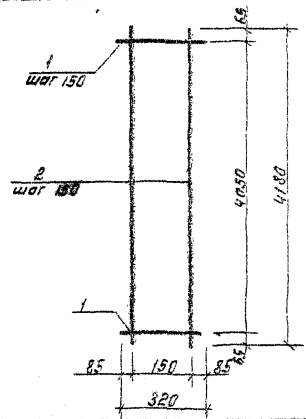

Форм. Зона.	Поз.	Обозначение	Наименование	Кол.	Примечание
			Детали		
	1		10А-I ГОСТ 5781-82 R=320	28	0,05кг
	2		16А-II ГОСТ 5781-82 R=4180	2	6,60кг

Привязка

Шк. №

ТПР 820-4-033.88 КЖЦ
Сетка арматурная С45.

Станд.	Масса	Масштаб
Р	14,60	
Лист 5А Листов		

Белгипроводхоз

Копировал Формат А4

Шк. № подл. Подпись и дата М.П. инв. №

Разработ	Ярошевский	В.А.	08.11	
Провер	Г.И.П.	Максеев	08.11	
Нач. отд.	Новик	В.И.	08.11	
Нач. отд.	Красуцкая	В.И.	08.11	

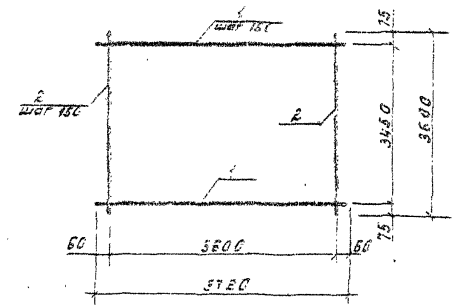

Форм. Зона.	Поз.	Обозначение	Наименование	Кол.	Примечание
			Детали		
	1		12А-II ГОСТ 5781-82 R=3720	24	3,30кг
	2		16А-II ГОСТ 5781-82 R=3600	25	3,15кг

Привязка 2517/3

Шк. №

ТПР 820-4-033.88 КЖЦ
Сетка арматурная С45

Станд.	Масса	Масштаб
Р	153,19	
Лист 5А Листов		

Белгипроводхоз

Копировал Формат А4

Шк. № подл. Подпись и дата инв. №

Разработ	Ярошевский	В.А.	08.11	
Провер	Г.И.П.	Максеев	08.11	
Нач. отд.	Новик	В.И.	08.11	
Нач. отд.	Красуцкая	В.И.	08.11	

А.А.Бонч

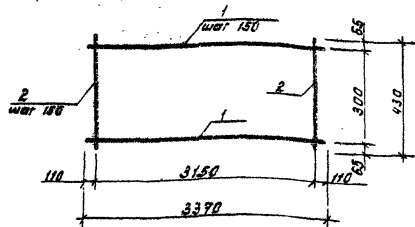

Форм. Зона	Поз.	Обозначение	Наименование	Кол.	Примечание
			Детали		
	1		10А-III ГОСТ 5781-82* R=3370	3	2,08кг
	2		10А-III ГОСТ 5781-82* R=430	22	0,27кг

Привязан

Шиб. №

ТПР 820-4-033.88 КЖЦ

Сетка арматурная С48

Стадия Масса листов

Р 12,07

Лист 52 Листов

Белгипроводхоз

Копировал

Формат А4

Шиб. № табл. План. и детали

Разработ	Ярашевский	М.С.	01.88
Провер	Г.И.Т.	Макеев	08.88
И.контр.	Навик	08.88	08.88
Нач. отд.	Красуцкий	08.88	08.88

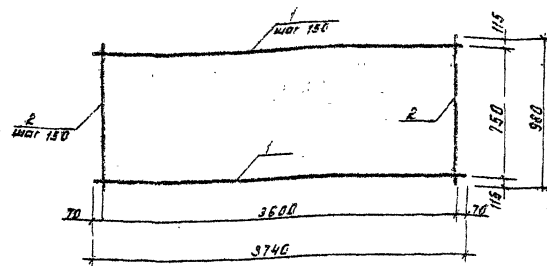

Форм. Зона	Поз.	Обозначение	Наименование	Кол.	Примечание
			Детали		
	1		10А-III ГОСТ 5781-82* R=3740	6	2,31кг
	2		10А-III ГОСТ 5781-82* R=980	25	0,60кг

25/13

Привязан

Шиб. №

ТПР 820-4-033.88 КЖЦ

Сетка арматурная С48

Стадия Масса листов

Р 25,95

Лист 53 Листов

Белгипроводхоз

Копировал

Формат А4

Шиб. № табл. План. и детали

Разработ	Ярашевский	М.С.	01.88
Провер	Г.И.Т.	Макеев	08.88
И.контр.	Навик	08.88	08.88
Нач. отд.	Красуцкий	08.88	08.88

Лист 3

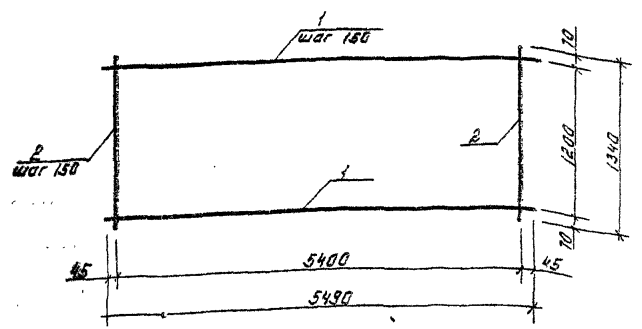

Форм. зона	Поз.	Обозначение	Наименование	Кол.	Примечание
			Детали		
	1		10А-Ш ГОСТ 5781-82 L=5490	9	3,39 кг
	2		10А-Ш ГОСТ 5781-82 L=1340	37	0,83 кг

Привязан

Ш.№

ТПР 820-4-033.88 КЖЦ

Сетка арматурная С49.

Стадия Масса Масштаб

Р 61,19

Листов 53

Листов

Белгипроводхоз

Копировал

Формат А4

Имя, Инициалы, Подпись и дата

Разработчик Ярошевский В.С. 01.7.88
 Проверил ГИП Макеев В. 28.08.88
 И.контр. Новик С.В. 01.09.88
 Нач. отд. Красницкий В.С. 01.09.88

51

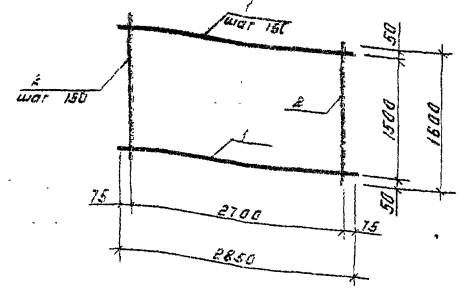

Форм. зона	Поз.	Обозначение	Наименование	Кол.	Примечание
			Сетка арматурная С50		
	1		Детали		
	2		10А-Ш ГОСТ 5781-82 L=2850	11	1,76 кг
			16А-Ш ГОСТ 5781-82 L=1600	19	2,53 кг
			Сетка арматурная С50А		
			Детали		
	1		10А-Ш ГОСТ 5781-82 L=2850	11	1,76 кг
	2		10А-Ш ГОСТ 5781-82 L=1600	19	0,99 кг

2617/3

Привязан

Ш.№

ТПР 820-4-033.88 КЖЦ

Сетка арматурная С50

Стадия Масса Масштаб

Р (38,17) 67,39

Листов 53

Листов

Белгипроводхоз

Копировал

Формат А4

Имя, Инициалы, Подпись и дата

Разработчик Ярошевский В.С. 01.7.88
 Проверил ГИП Макеев В. 28.08.88
 И.контр. Новик С.В. 01.09.88
 Нач. отд. Красницкий В.С. 01.09.88

Альбом 3

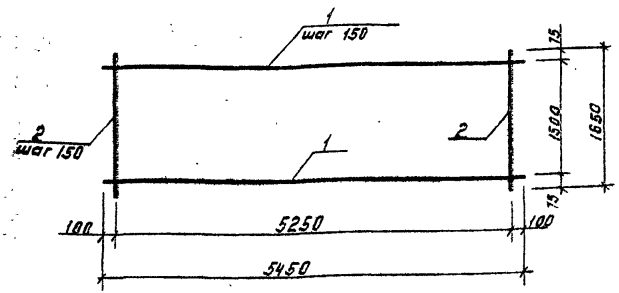

Форм. Зона.	Поз.	Обозначение	Наименование	Кол.	Примечание
			Детали		
	1		10А-III ГОСТ 5781-82 *P=5450	11	3,37 кг
	2		16А-III ГОСТ 5781-82 *P=1650	36	2,61 кг

Привязан

Ш №

ТПР 820-4-033.88 КЖЦ

Сетка арматурная С-51

Стадия	Масса	Масштаб
Р	130,84	

Листов 5 Листов 5
Белгипроводхоз

Копировал Формат А4

Инв. № подл. Подпись и дата Взам. инв. №

Разработ. Ярошевский А.С. 01.11
Провер. ГИП Макеев А.
Н.контр. Новик
Нач. отд. Красицкий

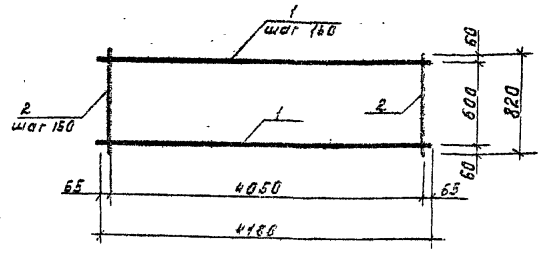

Форм. Зона.	Поз.	Обозначение	Наименование	Кол.	Примечание
			Детали		
	1		16А-III ГОСТ 5781-82 *P=4160	5	6,61 кг
	2		10Р-III ГОСТ 5781-82 *P=820	28	0,51 кг

Инв. № подл. Подпись и дата Взам. инв. №

2517/3

Привязан

Ш №

ТПР 820-4-033.88 КЖЦ

Сетка арматурная С-52

Стадия	Масса	Масштаб
Р	47,19	

Листов 5 Листов 5
Белгипроводхоз

Копировал Формат А4

Разработ. Ярошевский А.С. 01.11
Провер. ГИП Макеев А.
Н.контр. Новик
Нач. отд. Красицкий

Алюмин

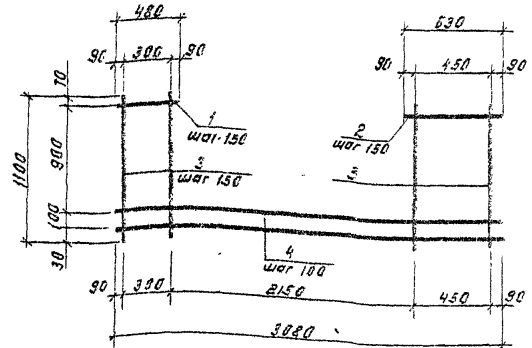

Форм. Зона	Поз.	Обозначение	Наименование	Кол.	Примечание
			Детали		
	1		10А-Ш ГОСТ 5781-82* L= 480	6	0,3 кг
	2		10А-Ш ГОСТ 5781-82* L= 630	6	0,39 кг
	3		10А-Ш ГОСТ 5781-82* L= 1100	7	0,68 кг
	4		10А-Ш ГОСТ 5781-82* L= 3080	2	1,9 кг

Привязка

Ш.в. №:

ТПР 820-4-033.88 КЖЦ

Сетка арматурная С53

Стандарт	Масса	Масштаб
Р	12,63	
Лист 52 / листов		

Белгипроводхоз

Копировал Формат А4

Ш.в. №: 1000

Лейбл и дата: 02.08.88

Разработ	Ярошевич	И.С.	02.08
Провер	Г.И.П.	Макеев	02.08
Н.контр.	Новик	В.С.	02.08
Нач.отв.	Красуцкий	А.Л.	02.08

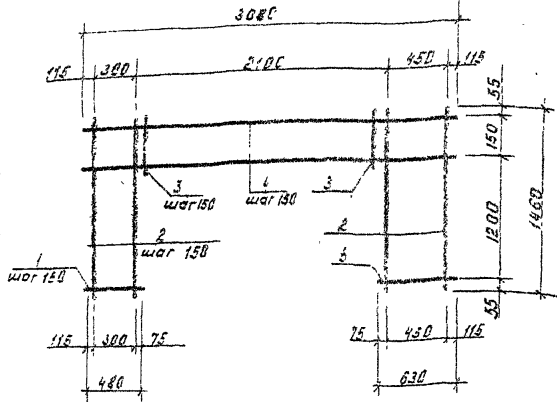

Форм. Зона	Поз.	Обозначение	Наименование	Кол.	Примечание
			Детали		
	1		10А-Ш ГОСТ 5781-82* L= 480	8	0,3 кг
	2		10А-Ш ГОСТ 5781-82* L= 1400	7	0,9 кг
	3		10А-Ш ГОСТ 5781-82* L= 250	13	0,15 кг
	4		10А-Ш ГОСТ 5781-82* L= 3080	2	1,9 кг
	5		10А-Ш ГОСТ 5781-82* L= 630	8	0,39 кг

Привязка 2517/3

Ш.в. №:

ТПР 820-4-033.88 КЖЦ

Сетка арматурная С54

Стандарт	Масса	Масштаб
Р	17,62	
Лист 53 / листов		

Белгипроводхоз

Копировал Формат А4

Ш.в. №: 1000

Лейбл и дата: 02.08.88

Разработ	Ярошевич	И.С.	02.08
Провер	Г.И.П.	Макеев	02.08
Н.контр.	Новик	В.С.	02.08
Нач.отв.	Красуцкий	А.Л.	02.08

Альбом 3

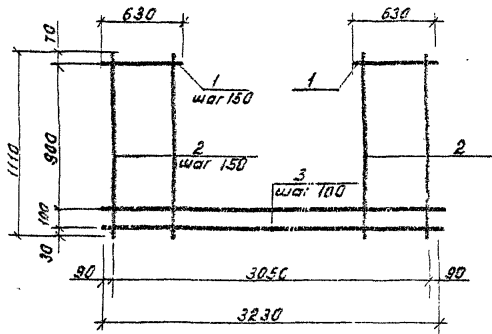

Форм. знака.	Поз.	Обозначение	Наименование	Кол.	Примечание.
			Детали		
	1		10А-Ш ГОСТ 5781-82* E=630	12	0,39 кг
	2		10А-Ш ГОСТ 5781-82* E=1110	8	0,65 кг
	3		10А-Ш ГОСТ 5781-82* E=3230	2	2,0 кг

Привязан

ШНВ №

ТПР 820-4-033.88 КЖЦ

Сетка арматурная
С55

Станд. Масса Метраж

Р 14,15

Лист 60 Листов

Белгипроводхоз

Копировал

Формат А4

ШНВ № подл. Подпись и дата

Разработчик: Ярушевич В.С. 01.08.88
 Проверил: Г.И.П. Макеев 07.08.88
 Инженер: Новик В.С. 01.08.88
 Нач. отд. Красчицкий В.И. 01.08.88

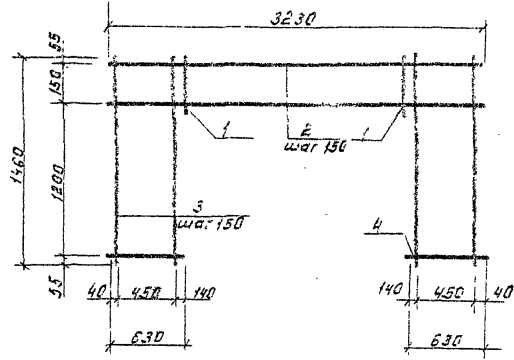

Форм. знака.	Поз.	Обозначение	Наименование	Кол.	Примечание.
			Детали		
	1		10А-Ш ГОСТ 5781-82* E=250	8	0,16 кг
	2		10А-Ш ГОСТ 5781-82* E=3230	2	2,0 кг
	3		10А-Ш ГОСТ 5781-82* E=1460	8	0,90 кг
	4		10А-Ш ГОСТ 5781-82* E=630	15	0,39 кг

25/7/3

Привязан

ШНВ №

ТПР 820-4-033.88 КЖЦ

Сетка арматурная
С56

Станд. Масса Метраж

Р 18,67

Лист 60 Листов

Белгипроводхоз

Копировал

Формат А4

ШНВ № подл. Подпись и дата

Разработчик: Ярушевич В.С. 01.08.88
 Проверил: Г.И.П. Макеев 07.08.88
 Инженер: Новик В.С. 01.08.88
 Нач. отд. Красчицкий В.И. 01.08.88

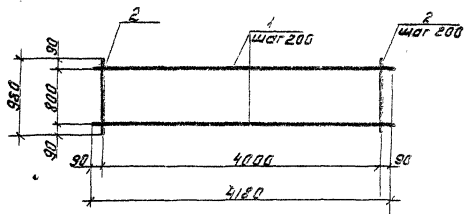

Форм. Зона	Поз.	Обозначение	Наименование	Кол.	Примечание
			Детали		
	1		Ф10А-ШГОСТ5781-82*Е-4180	5	2,58 кг
	2		Ф10А-ШГОСТ5781-82*Е-980	21	0,6 кг

Привязан
Ш/В №:

ТПР 820-4-033.88 КЖЦ
 Сетка арматурная с 57

Стадия	Масштаб
Р	25,5

Листов/Листов
 Белгипроводхоз

Копировал

Формат А4

Ш/В №: Подл. и Ветра. Взам. шифр

Разработ: Дрозд Н.С. 01.88
 ГЛП Макеев
 Инженер: Новик
 Нач. отд. Красуцкий

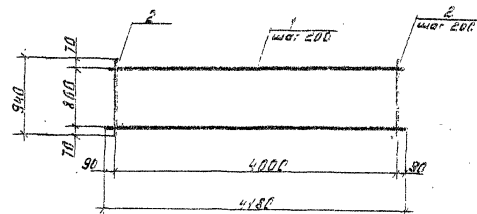

Форм. Зона	Поз.	Обозначение	Наименование	Кол.	Примечание
			Детали		
	1		Ф10А-ШГОСТ5781-82*Е-4180	5	2,58 кг
	2		Ф10А-ШГОСТ5781-82*Е-940	21	0,58 кг

Привязан
Ш/В №:

ТПР 820-4-033.88 КЖЦ
 Сетка арматурная с 58

Стадия	Масштаб
Р	25,08

Листов/Листов
 Белгипроводхоз

Копировал

Формат А4

Ш/В №: Подл. и Ветра. Взам. шифр

Разработ: Дрозд Н.С. 01.88
 ГЛП Макеев
 Инженер: Новик
 Нач. отд. Красуцкий

Альбом 3

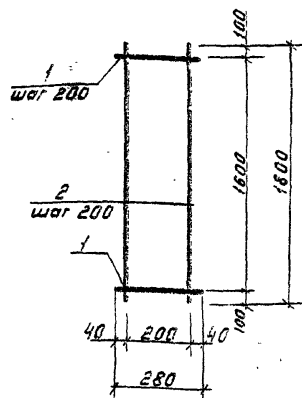

Форм. Зона.	Поз.	Обозначение	Наименование	Кол.	Примечание.
			Детали		
	1		10А-III ГОСТ 5781-82* L=280	9	0,17 кг
	2		10А-III ГОСТ 5781-82* L=1800	2	1,11 кг

Привязан

Шв. №:

ТПР 820-4-033.88 КЖЦ

Сетка арматурная С59

Стадия: Масса, Масштаб

Р	3,75
---	------

Листов: 1 лист

Белгипроводхоз

Копировал Формат А4

Шв. №: Подл. Подп. и дата

Разраб. Ярошевич Д.С.	01.08
Провер. ГИП Макеев	02.08
Н.контр. Новик	02.08
Нач. отб. Красицкий А.А.	02.08

56

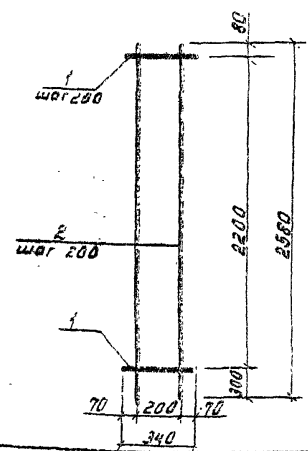

Форм. Зона.	Поз.	Обозначение	Наименование	Кол.	Примечание.
			Детали		
	1		10А-III ГОСТ 5781-82* L=340	12	0,21 кг
	2		10А-III ГОСТ 5781-82* L=2580	2	1,59 кг

Привязан

Шв. №:

ТПР 820-4-033.88 КЖЦ

Сетка арматурная С59

Стадия: Масса, Масштаб

Р	5,7
---	-----

Листов: 65 листов

Белгипроводхоз

Копировал Формат А4

Шв. №: Подл. Подп. и дата

Разраб. Ярошевич Д.С.	01.08
Провер. ГИП Макеев	02.08
Н.контр. Новик	02.08
Нач. отб. Красицкий А.А.	02.08

Альбом 3

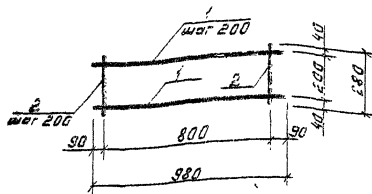

Вариант	Зона	Поз.	Обозначение	Наименование	Кол.	Примечание
				Детали		
		1		10А-Ш ГОСТ 5781-82* ℓ=580		
		2		10А-Ш ГОСТ 5781-82* ℓ=280	2	0,6 кг
					3	0,17 кг

Привязан

Шифр №

ТПР 820-4-033.88 КЖЦ

Сетка арматурная
С 61

Стадия Масса Массива

Р 205

Листов Листов

Белгипроводхоз

Копировал

Формат А4

Шифр, область, Подпись и дата, Визы, штамп

Разраб. Ярошевич И.С. 06.11
 Провер. ГИП Макеев А. 08.11
 Н.контр. Новик С.С. 10.11
 Нач.отд. Красницкий В. 10.11

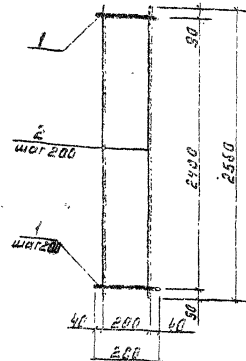

Вариант	Зона	Поз.	Обозначение	Наименование	Кол.	Примечание
				Детали		
		1		10А-Ш ГОСТ 5781-82* ℓ=280		
		2		10А-Ш ГОСТ 5781-82* ℓ=2560	13	0,17 кг
					2	1,68 кг

2517/3

Привязан

Шифр №

ТПР 820-4-033.88 КЖЦ

Сетка арматурная
С 62

Стадия Масса Массива

Р 533

Листов Листов

Белгипроводхоз

Копировал

Формат А4

Шифр, область, Подпись и дата, Визы, штамп

Разраб. Ярошевич И.С. 06.11
 Провер. ГИП Макеев А. 08.11
 Н.контр. Новик С.С. 10.11
 Нач.отд. Красницкий В. 10.11

А. Лебединский

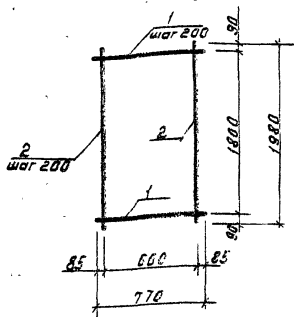

Форм. Зона	Поз.	Обозначение	Наименование	Мат.	Примечание
			Детали		
	1		10А-III ГОСТ 5781-82* $\rho=770$	10	0,47 кг.
	2		10А-III ГОСТ 5781-82* $\rho=1980$	4	1,22 кг.

Привязан			
Инв. №			

ТПР 820-4-033.88 КЖЧ

Сетка арматурная С 63	Станд. Масса	Масштаб
	Р 9,58	
	Листов	Листов
	Белгипроводкоз	

Копировал Формат А4

Инв. №	Лист	и	Вата	Лист	и	Лист
Разработ	Арешевич	И.И.	06.72			
Провер	Г.И.П.	Макеев	И.	01.72		
Н.Контр	Навис	В.И.	10.72			
Нач. отд.	Красичкин	В.И.	04.72			

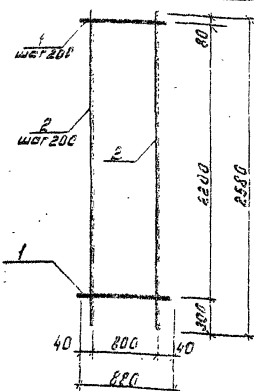

Форм. Зона	Поз.	Обозначение	Наименование	Мат.	Примечание
			Детали		
	1		10А-III ГОСТ 5781-82* $\rho=880$	12	0,54 кг.
	2		10А-III ГОСТ 5781-82* $\rho=2580$	5	1,59 кг.

Привязан			
Инв. №			

ТПР 820-4-033.88 КЖЧ

Сетка арматурная С 64	Станд. Масса	Масштаб
	Р 14,43	
	Листов	Листов
	Белгипроводкоз	

Копировал Формат А4

Инв. №	Лист	и	Вата	Лист	и	Лист
Разработ	Арешевич	И.И.	06.72			
Провер	Г.И.П.	Макеев	И.	01.72		
Н.Контр	Навис	В.И.	10.72			
Нач. отд.	Красичкин	В.И.	04.72			

Альбом 3

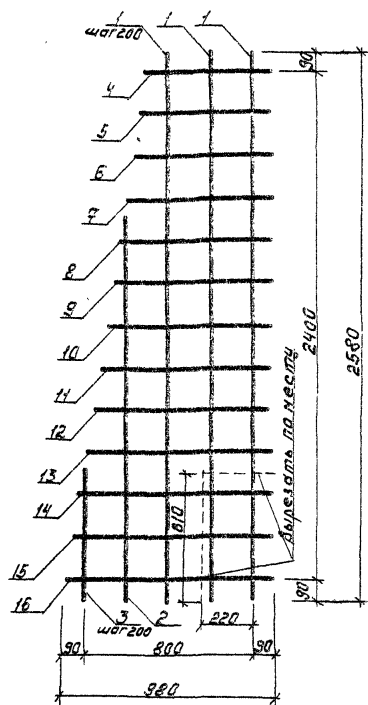

Этаж	Зона	Поз.	Обозначение	Номенклатура	Кол.	Примечание
				Детали		
		1		10А-ШГОСТ5781-82 ^х А-2500	3	1,59 кг
		2		С=1620	1	1,12 кг
		3		С=640	1	0,39 кг
		4		С=580	1	0,36 кг
		5		С=600	1	0,37 кг
		6		С=660	1	0,41 кг
		7		С=700	1	0,43 кг
		8		С=720	1	0,44 кг
		9		С=780	1	0,48 кг
		10		С=800	1	0,48 кг
		11		С=830	1	0,51 кг
		12		С=850	1	0,53 кг
		13		С=880	1	0,54 кг
		14		С=920	1	0,57 кг
		15		С=950	1	0,59 кг
		16		10А-ШГОСТ5781-82 ^х А-980	1	0,50 кг

И.И.В. № 1064 Подпись и дата. В.З.О.М. № 1064

Привязан

Разработчик	Яршевский В.В.	И.И.
Проектировщик	Г.И.П. Макеев	И.И.
И.И.В. №	И.И.В. №	И.И.В. №

257/3

ТПР 820-4-033.88 КЖЦ

Страна	Россия	Исходный
Сетка арматурная	Р 12.6	
С65		
	лист 1	из 1
	Белгипроводхоз	

Копирован

Формат А3

Альбом 3

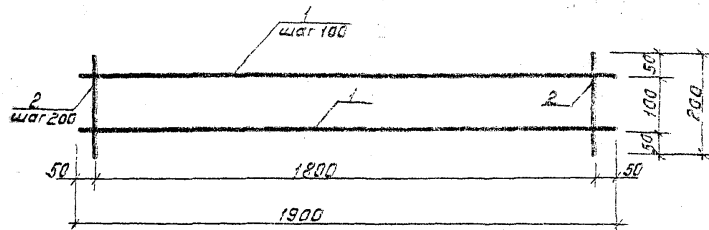

Форм. Задан.	Поз.	Обозначение	Наименование	Кол.	Примечание.
			Детали		
	1		10A-Ш ГОСТ 5781-82*		
			ℓ = 1900	2	1,17 кг
	2		10A-Ш ГОСТ 5781-82*		
			ℓ = 200	10	0,12 кг

Привязан			
Ш.в. №			

ТПР 820-4-033.88 КЖЦ

Сетка арматурная
С70

Станд. Масса

Р 3,54

Лист 75 / Листов

Белгипроводхоз

Копировал

Формат А4

Ш.в. № табл. Подпись и дата. Ш.в. № табл.

Разработ	Ярошевский В.С.	01.11
Провер	ГШП Мокеев	01.11
Н.контр.	Новик	01.11
Нач.отд.	Красуцкий	01.11

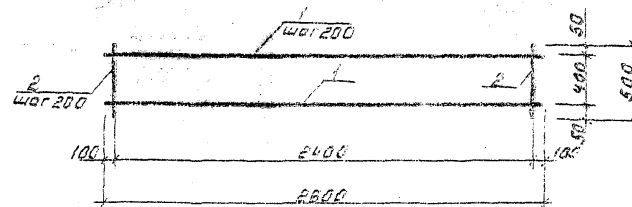

Форм. Задан.	Поз.	Обозначение	Наименование	Кол.	Примечание.
			Детали		
	1		10A-Ш ГОСТ 5781-82* ℓ=2600	3	1,6 кг
	2		10A-Ш ГОСТ 5781-82* ℓ=500	13	0,31 кг

Привязан			
Ш.в. №			

ТПР 820-4-033.88 КЖЦ

Сетка арматурная
С91

Станд. Масса

Р 8,81

Лист 75 / Листов

Белгипроводхоз

Копировал

Формат А4

Ш.в. № табл. Подпись и дата. Ш.в. № табл.

Разработ	Ярошевский В.С.	01.11
Провер	ГШП Мокеев	01.11
Н.контр.	Новик	01.11
Нач.отд.	Красуцкий	01.11

Лист 3

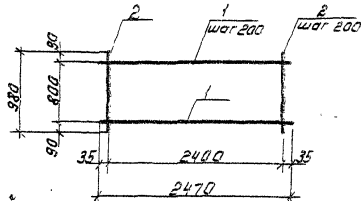

Форм. Зона	Поз.	Обозначение	Наименование	Кол.	Примечание
			Детали		
	1		Ф10А-III ГОСТ 5781-82* R=2470	5	1,52 кг
	2		Ф10А-III ГОСТ 5781-82* R=980	13	0,6 кг

Привязан

Шифр №

ТПР 820-4-033.88 КЖИ

Сетка арматурная
С72

Стадия Масса Масштаб

Р 154

Лист 77 Листов

Белгипроводкоз

Копировал

Формат А4

Шифр № табл. Подп. и дата. Имен. инв. №

Разраб. Дрозд ДЖ-08.88
ГЛП Макеев М 08.88
И. контр. Новик С.Л. 08.88
Исполв. Красуцкий С.Л. 08.88

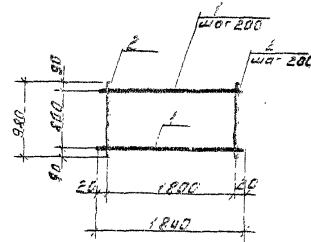

Форм. Зона	Поз.	Обозначение	Наименование	Кол.	Примечание
			Детали		
	1		Ф10А-III ГОСТ 5781-82* R=1840	5	1,13 кг
	2		Ф10А-III ГОСТ 5781-82* R=980	10	0,6 кг

0517/3

Привязан

Шифр №

ТПР 820-4-033.88 КЖИ

Сетка арматурная
С73

Стадия Масса Масштаб

Р 11,65 1:50

Лист 78 Листов

Белгипроводкоз

Копировал

Формат А4

Шифр № табл. Подп. и дата. Имен. инв. №

Разраб. Дрозд ДЖ-08.88
ГЛП Макеев М 08.88
И. контр. Новик С.Л. 08.88
Исполв. Красуцкий С.Л. 08.88

Льбон 3

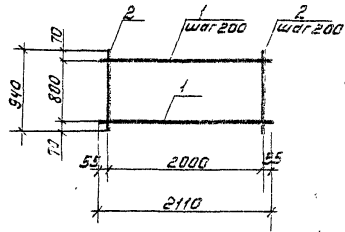

Форм. зона	Поз.	Обозначение	Наименование	Кол.	Примечание
			Детали		
	1		Ф10А-ШГОСТ5781-82* P-2110	5	1,3кг
	2		Ф10А-ШГОСТ5781-82* P-940	14	0,6кг

Привязан

Ш.В.И.Е

ТПР 820-4-033.88 КЖЦ

Сетка арматурная С74

Стандарт	Масса	Насытка
P	131	1.50

Листов Листов

Белгипроводхоз

Копировал

Формат А4

Ш.В.И.Е подл. Подпись и дата

Разработ Дрозд И.С. 01.88
 ГУП Макеев Д. 01.88
 И.контр. Новик В.В. Ш.В.И.Е
 Нач.отб. Красницкий В.Л. 01.88

44

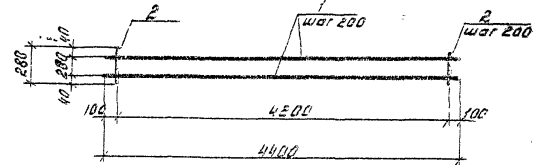

Форм. зона	Поз.	Обозначение	Наименование	Кол.	Примечание
			Детали		
	1		Ф10А-ШГОСТ5781-82* P-4400	2	2,71кг
	2		Ф10А-ШГОСТ5781-82* P-280	22	0,17кг

2517/3

Привязан

Ш.В.И.Е

ТПР 820-4-033.88 КЖЦ

Сетка арматурная С75

Стандарт	Масса	Насытка
P	916	1.50

Листов Листов

Белгипроводхоз

Копировал

Формат А4

Ш.В.И.Е подл. Подпись и дата

Разработ Дрозд И.С. 01.88
 ГУП Макеев Д. 01.88
 И.контр. Новик В.В. Ш.В.И.Е
 Нач.отб. Красницкий В.Л. 01.88

Альбом 3

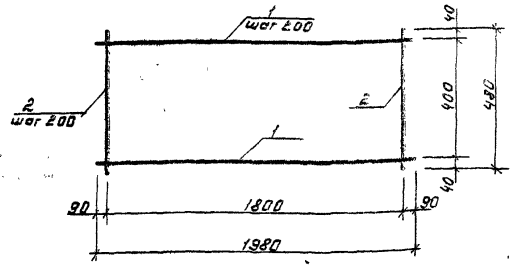

Форм. Зона	Поз.	Обозначение	Наименование	Кол.	Примечание
			Детали		
	1		10А-III ГОСТ 5781-82* P=1980	3	1,22 кг
	2		10А-III ГОСТ 5781-82* P=480	10	0,24 кг

Привязан

Инд. №:

ТПР 820-4-033.88 КЖИ

Сетка арматурная С76	Станд.	Масса	Масштаб
	P	6,06	
	Лист 81	Листов	
	Белгипроводхоз		

Копировал Формат А4

Инд. № по плану, Подпись и дата, Взам. инв. №

Разработ	Ярошевский	В.С.	19.88
Провер	Г.П. Мокеев	А.	02.89
Исполн	Новик	С.В.	02.89
Исполн	Красицкий	А.А.	02.89

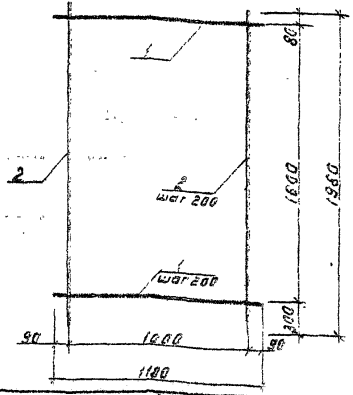

Форм. Зона	Поз.	Обозначение	Наименование	Кол.	Примечание
			Детали		
	1		10А-III ГОСТ 5781-82* P=1180	9	0,73 кг
	2		10А-III ГОСТ 5781-82* P=1980	6	1,22 кг

Привязан 257/3

Инд. №:

ТПР 820-4-033.88 КЖИ

Сетка арматурная С77	Станд.	Масса	Масштаб
	P	13,89	
	Лист 82	Листов	
	Белгипроводхоз		

Копировал Формат А4

Инд. № по плану, Подпись и дата, Взам. инв. №

Разработ	Ярошевский	В.С.	19.88
Провер	Г.П. Мокеев	А.	02.89
Исполн	Новик	С.В.	02.89
Исполн	Красицкий	А.А.	02.89

А. Л. Б. 04.3

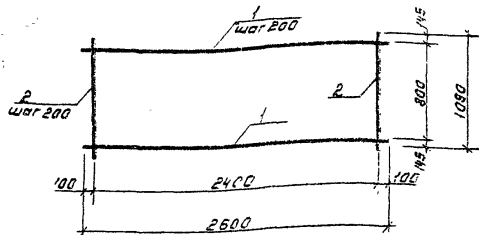

Форм. Зона	Поз.	Обозначение	Наименование	Кол.	Примечание
			Детали		
	1		10А-III ГОСТ 5781-82* R=2600	5	1,60 кг
	2		10А-III ГОСТ 5781-82* R=1090	13	0,67 кг

Привязан

И. № №

ТПР 820-1-033.88 КЖЦ

Сетка арматурная
С78

Станд. Масса Масштаб

Р 15,76

Лист 83 Листов

Белгипроводков

Копировал

Формат А4

И. № № табл. Подпись и дата. Электронный вариант

Разработ Яршевич А. С. 04.08
 Провер ГИП Мокеев А. С. 08.08
 И. КОНТРОЛЬ Новик С. В. 09.08
 Нач. отд. Красочный А. С. 09.08

1.6

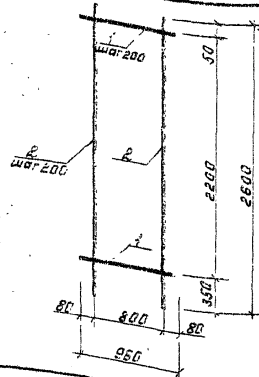

Форм. Зона	Поз.	Обозначение	Наименование	Кол.	Примечание
			Детали		
	1		10А-III ГОСТ 5781-82*		
			R=950	12	0,53 кг.
	2		10А-III ГОСТ 5781-82*		
			R=2600	5	1,6 кг

Привязан

И. № №

ТПР 820-4-033.88 КЖЦ

Сетка арматурная
С79

Станд. Масса Масштаб

Р 15,08

Лист 84 Листов

Белгипроводков

Копировал

Формат А4

И. № № табл. Подпись и дата. Электронный вариант

Разработ Яршевич А. С. 04.08
 Провер ГИП Мокеев А. С. 08.08
 И. КОНТРОЛЬ Новик С. В. 09.08
 Нач. отд. Красочный А. С. 09.08

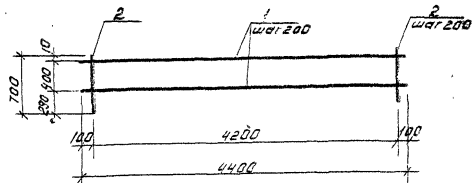

Форм. Зона	Поз.	Обозначение	Наименование	Кол.	Примечание
			Детали		
	1		Ф10А-ШГОСТ5781-82* R=4400	3	271кг.
	2		Ф10А-ШГОСТ5781-82* R=700	22	0,53кг.

Привязан

Ш.В.№

ТПР 820-4-033.88 КЖЦ

Сетка арматурная С80

Станд. Масса Массов

Р 17,53

Листов листов

Белгипроводхоз

Копировал

Формат А4

Ш.В.№ град. Подпись и дата. Взам. ин.В.И.

Разработ Дрозд
 ГУП Макеев
 Инженер Новик
 Нач.отд. Красичкин

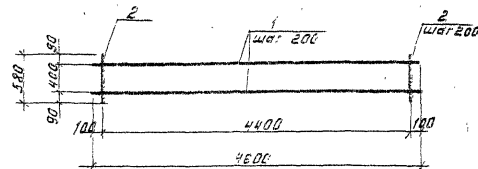

Форм. Зона	Поз.	Обозначение	Наименование	Кол.	Примечание
			Детали		
	1		Ф10А-ШГОСТ5781-82* R=4600	3	2,84кг.
	2		Ф10А-ШГОСТ5781-82* R=580	23	0,36кг.

Привязан

Ш.В.№

ТПР 820-4-033.88 КЖЦ

Сетка арматурная С81

Станд. Масса Массов

Р 168 1:50

Листов листов

Белгипроводхоз

Копировал

Формат А4

Ш.В.№ град. Подпись и дата. Взам. ин.В.И.

Разработ Дрозд
 ГУП Макеев
 Инженер Новик
 Нач.отд. Красичкин

Альбом 3

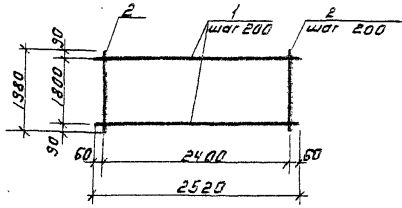

Форм. зона	Поз.	Обозначение	Наименование	Кол.	Примечание
			Детали		
	1		Ф10А-Ш ГОСТ 5781-82* Р-2520	10	1,55 кг.
	2		Ф10А-Ш ГОСТ 5781-82* Р-1980	13	1,22 кг.

Шифр подразделения, Подпись и дата, Имя, Фамилия

Привязка		
Шифр №		
ТПР 820-4-033.88 КЖЦ		
Сетка арматурная С 82	Станд. Масса	Масштаб
	Р	3:1,36
Лист 87 Листов		
Белгипроводхоз		
Разработ Дрозд	Дата 01.88	
ГЛП Макеев	Лист 01.88	
И.контр. Новик	Дата 01.88	
Нач.отд. Красюк	Дата 01.88	

Копировал Формат А4

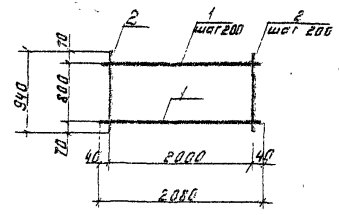

Форм. зона	Поз.	Обозначение	Наименование	Кол.	Примечание
			Детали		
	1		Ф10А-Ш ГОСТ 5781-82* Р-2080	5	1,22 кг.
	2		Ф10А-Ш ГОСТ 5781-82* Р-940	11	0,5 кг.

Шифр подразделения, Подпись и дата, Имя, Фамилия

Привязка		
Шифр №		
ТПР 820-4-033.88 КЖЦ		
Сетка арматурная С 83	Станд. Масса	Масштаб
	Р	1:50
Лист 88 Листов		
Белгипроводхоз		
Разработ Дрозд	Дата 01.88	
ГЛП Макеев	Лист 01.88	
И.контр. Новик	Дата 01.88	
Нач.отд. Красюк	Дата 01.88	

Копировал Формат А4

Листам 3

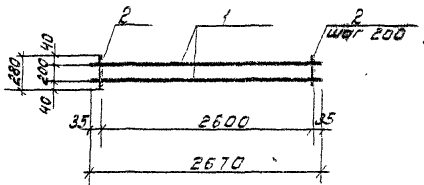

Форм. Зона	Поз.	Обозначение	Наименование	Кол.	Примечание
			Детали		
	1		Ф10А-III ГОСТ 5781-82* R=2670	2	1.85 кг
	2		Ф10А-III ГОСТ 5781-82* R=260	14	0.17 кг

Привязан

Имв. №:

ТПР 820-4-033.88 КЖЦ

Сетка арматурная С84	Р	5.68	1:50
Листов 9 / Листов			
Белгипроводхоз			

Копировал Формат А4

Имв. № подл. Подпись и дата. Визы

Разработ: Арозд
 ГИП: Макеев
 И. контр.: Новик
 Нач. отд.: Красуцкий

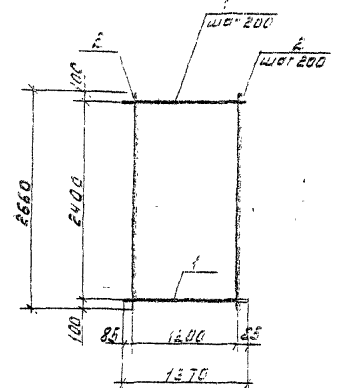

Форм. Зона	Поз.	Обозначение	Наименование	Кол.	Примечание
			Детали		
	1		Ф10А-III ГОСТ 5781-82* R=1370	13	0.85 кг
	2		Ф10А-III ГОСТ 5781-82* R=2600	7	1.6 кг

2517/3

Привязан

Имв. №:

ТПР 820-4-033.88 КЖЦ

Сетка арматурная С85	Р	22.25	1:50
Листов 9 / Листов			
Белгипроводхоз			

Копировал Формат А4

Имв. № подл. Подпись и дата. Визы

Разработ: Арозд
 ГИП: Макеев
 И. контр.: Новик
 Нач. отд.: Красуцкий

Альбом 3

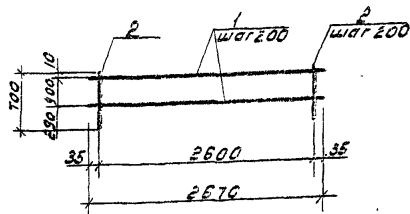

Форм.zeich.	Поз.	Обозначение	Наименование	Кол.	Примечание
			Детали		
	1		Ф10В-ШГОСТ5781-82*P-2670	3	1,65кг.
	2		Ф10В-ШГОСТ5781-82*P-700	14	0,43кг.

Привязан

ИМВ. №

ТПР 820-4-033.88 КЖЦ

Сетка арматурная С86	Станд. Масса	Масштаб
	Р 10,97	1,50
	Листов / листов	
	Белгипроводхоз	

Копировал

Формат А4

Шифр листа, Подпись и дата, Взам. инв. №

Разработ Дрозд И.И. 08.08
 Г.И.П. Мокеев И.И. 08.08
 И.контр. Новик А.А.
 Нач. ОТК Красницкий В.А.

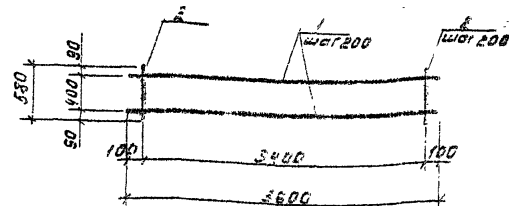

Форм.zeich.	Поз.	Обозначение	Наименование	Кол.	Примечание
			Детали		
	1		Ф10В-ШГОСТ5781-82*P-2600	3	2,22кг.
	2		Ф10В-ШГОСТ5781-82*P-530	18	0,35кг.

2517/3

Привязан

ИМВ. №

ТПР 820-4-033.88 КЖЦ

Сетка арматурная С87	Станд. Масса	Масштаб
	Р 13,14	
	Листов / листов	
	Белгипроводхоз	

Копировал

Формат А4

Шифр листа, Подпись и дата, Взам. инв. №

Разработ Дрозд И.И. 08.08
 Г.И.П. Мокеев И.И. 08.08
 И.контр. Новик А.А.
 Нач. ОТК Красницкий В.А.

Львов 3

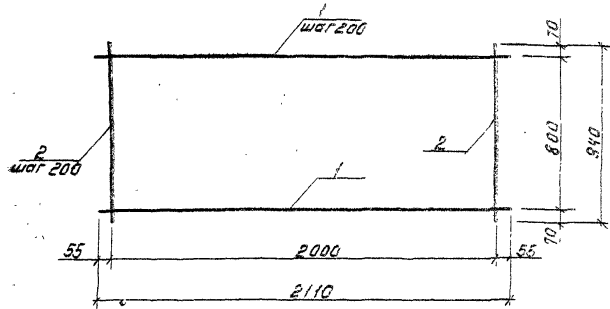

Форм. Залог.	Поз.	Обозначение	Наименование	Кол.	Примечание
			Детали		
	1		10А-Ш ГОСТ 5781-82*		
			С=2110	5	1,3 кг
	2		10А-Ш ГОСТ 5781-82*		
			С=940	11	0,58 кг.

Привязан

Шв. №

ТПР 820-4-033.88 КЖЦ

Сетка арматурная С88

Станд. Масса Метров

Р 12,88

Листов Листов

Белгипроводхоз

Копировал

Формат А4

Шв. № подл. Подпись и дата

Разработ. Ярешевич В.С. 01.88
 Провер. ГЛП Накеев А. 01.88
 И.контр. Новик А.П. 01.88
 Нач. отд. Крайчик Д.П. 01.88

51

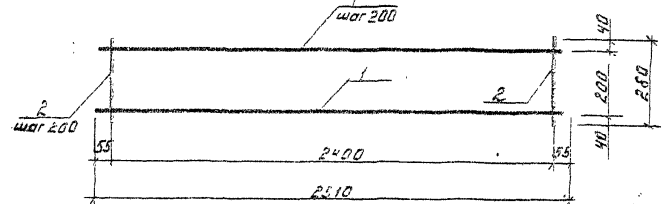

Форм. Залог.	Поз.	Обозначение	Наименование	Кол.	Примечание
			Детали		
	1		10А-Ш ГОСТ 5781-82*		
			С=2110	2	1,65 кг
	2		10А-Ш ГОСТ 5781-82*		
			С=280	13	0,17 кг.

2517/3

Привязан

Шв. №

ТПР 820-4-033.88 КЖЦ

Сетка арматурная С88

Станд. Масса Метров

Р 5,31

Листов Листов

Белгипроводхоз

Копировал

Формат А4

Шв. № подл. Подпись и дата

Разработ. Ярешевич В.С. 01.88
 Провер. ГЛП Накеев А. 01.88
 И.контр. Новик А.П. 01.88
 Нач. отд. Крайчик Д.П. 01.88

Альбом 3

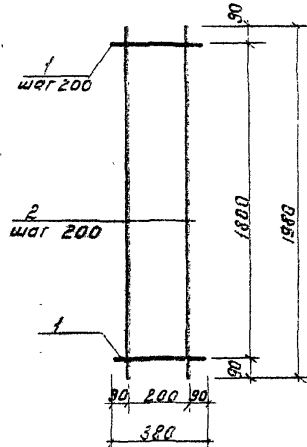

Пор. Зона	Поз.	Обозначение	Наименование	Кол.	Примечание
			Детали		
	1		10А-Ш ГОСТ 5781-82* r=380	10	0,23 кг.
	2		10А-Ш ГОСТ 5781-82* r=1880	2	1,22 кг.

Привязан

Ш.В. №:

ТПР 820-4-033.88 КЖЦ

Сетка арматурная С90	Стадия	Масса	Масштаб
	Р	4,74	
	Лист 95 Листов		
Белгипроводхоз			

Копировал Формат А4

Ш.В. № по л. Прот. и дата. Взам. ш. №

Разраб.	Ярошевич	Ю.С.	07.88
Провер.	ГЦП	Макеев	Ан
Н.контр.	Новик	В.А.	07.88
Нач. отд.	Красицкий	В.А.	07.88

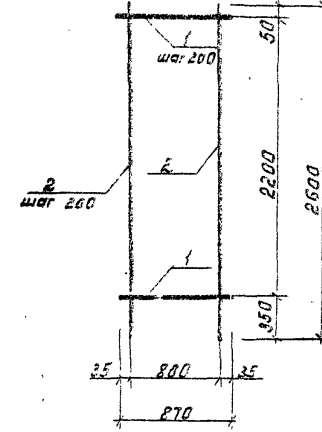

Пор. Зона	Поз.	Обозначение	Наименование	Кол.	Примечание
			Детали		
	1		10А-Ш ГОСТ 5781-82* r=870	12	0,54 кг.
	2		10А-Ш ГОСТ 5781-82* r=2660	5	1,6 кг.

2517/3

Привязан

Ш.В. №:

ТПР 820-4-033.88 КЖЦ

Сетка арматурная С91	Стадия	Масса	Масштаб
	Р	14,48	
	Лист 95 Листов		
Белгипроводхоз			

Копировал Формат А4

Ш.В. № по л. Прот. и дата. Взам. ш. №

Разраб.	Ярошевич	Ю.С.	07.88
Провер.	ГЦП	Макеев	Ан
Н.контр.	Новик	В.А.	07.88
Нач. отд.	Красицкий	В.А.	07.88

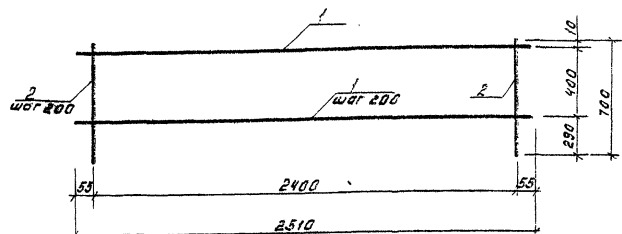

Форм. зона	Поз.	Обозначение	Наименование	Кол.	Примечание
			Астем		
	1		10А-Ш ГОСТ 5781-82* С=2510	3	1.55 кг.
	2		10А-Ш ГОСТ 5781-82* С=700	13	0.43 кг.

Привязан			
ИМ.В.№			

ТПР 820-4-033.88 КЖИ

Сетка арматурная
С 92

Стадия Масса Масштаб

Р 1024

Лист 97 Листов

Белгипроводхоз

Копирован

Формат А4

ИМ.В.№ подл. Подп. и дата вв. в экз.

Разработ	Ярошевич В.С.	11.88
Провер.	ГШП Макеев А.	05.89
Инж. контр.	Новик В.И.	09.89
Нач. отд.	Красицкий В.И.	09.89

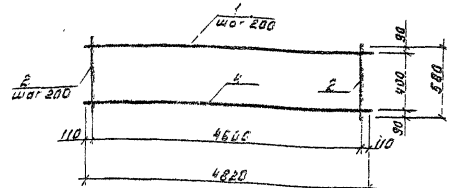

Форм. зона	Поз.	Обозначение	Наименование	Кол.	Примечание
			Детали		
	1		10А-Ш ГОСТ 5781-82* С=4820	3	2.97 кг.
	2		10А-Ш ГОСТ 5781-82* С=580	24	0.35 кг.

Привязан			
ИМ.В.№			

ТПР 820-4-033.88 КЖИ

Сетка арматурная
С 93

Стадия Масса Масштаб

Р 1751

Лист 98 Листов

Белгипроводхоз

Копирован

Формат А4

ИМ.В.№ подл. Подп. и дата вв. в экз.

Разработ	Ярошевич В.С.	11.88
Провер.	ГШП Макеев А.	05.89
Инж. контр.	Новик В.И.	09.89
Нач. отд.	Красицкий В.И.	09.89

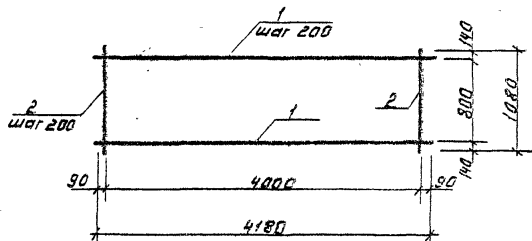

Форм.	Зона	Пос.	Обозначение	Наименование	Кол.	Примечание
				Детали		
		1		10А-III ГОСТ 5781-82 с-4180	5	2,58 кг
		2		10А-III ГОСТ 5781-82 с-1080	21	0,67 кг

Привязан

Ш.в. №

ТПР 820-4-033.88 КЖЦ

Сетка арматурная
С 94

Стадия Масса Масштаб

Р 26,9

Лист 99 Листов

Белгипроводхоз

Копировал

Формат А4

Ш.в. №, год, Подл. и дата, Взам. инв. №

Разроб. Ярашевич В.С. 07.88
 Провер. ГИП Макеев А. 08.88
 Н.контр. Новик В.И. 01.89
 Нач. отд. Красницкий В.И. 01.89

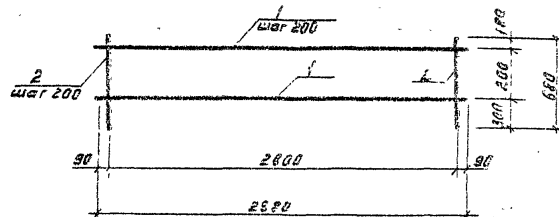

Форм.	Зона	Пос.	Обозначение	Наименование	Кол.	Примечание
				Детали		
		1		10А-III ГОСТ 5781-82 с-2580	2	1,84 кг
		2		10А-III ГОСТ 5781-82 с-660	15	0,42 кг

2517/3

Привязан

Ш.в. №

ТПР 820-4-033.88 КЖЦ

Сетка арматурная
С 95

Стадия Масса Масштаб

Р 9,98

Лист 100 Листов

Белгипроводхоз

Копировал

Формат А4

Ш.в. №, год, Подл. и дата, Взам. инв. №

Разроб. Ярашевич В.С. 07.88
 Провер. ГИП Макеев А. 08.88
 Н.контр. Новик В.И. 01.89
 Нач. отд. Красницкий В.И. 01.89

Альбом 3

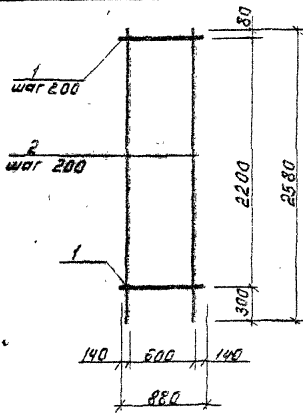

Форм. зона	Поз.	Обозначение	Наименование	Кол.	Примечание
			Детали		
	1		10A-III ГОСТ 5781-82 * E=820	12	0.55 кг
	2		10A-III ГОСТ 5781-82 * E=2580	4	1.50 кг

Привязан			
Инв. №:			

ТПР 820-4-033.88 КЖЦ

Сетка арматурная С 96

Стадия: Масса Масштаб

Р 12,89

Листов: 1/1

Белгипроводхоз

Разработ.	Ярошевский	01.89
Провер.	ГИП	
ГИП	Макеев	08.89
Н.контр.	Новик	09.89
Исполн.	Красицкий	01.89

Копировал

Формат А4

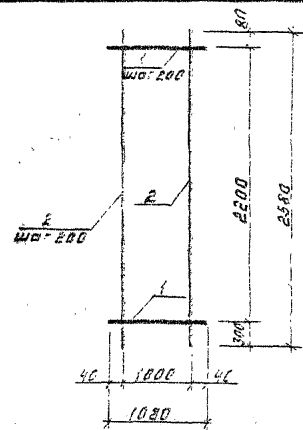

Форм. зона	Поз.	Обозначение	Наименование	Кол.	Примечание
			Детали		
	1		10A-III ГОСТ 5781-82 * E=1080	12	0.66 кг
	2		10A-III ГОСТ 5781-82 * E=2580	5	1.59 кг

Привязан 2517/3			
Инв. №:			

ТПР 820-4-033.88 КЖЦ

Сетка арматурная С 97

Стадия: Масса Масштаб

Р 17,4Е

Листов: 1/1

Белгипроводхоз

Разработ.	Ярошевский	01.89
Провер.	ГИП	
ГИП	Макеев	08.89
Н.контр.	Новик	09.89
Исполн.	Красицкий	01.89

Копировал

Формат А4

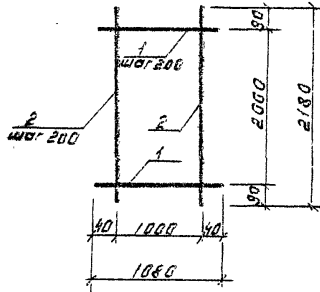

Форм. Зона.	Поз.	Обозначение	Наименование	Кол.	Примечание.
			Детали		
	1		10А-III ГОСТ 5781-82* L=1080	11	0,66кг
	2		10А-III ГОСТ 5781-82* L=2180	6	1,35кг

Привязан		
Ш.в. №		

ТПР 820-4-033.88 КЖЦ

Сетка арматурная
С 98.

Станд. Масса Масштаб

Р 15,36

Листов Листов

Белгипроводхоз

Копировал

Формат К4

Ш.в. № подл. Подпись и дата

Разраб. Ярашевский В.С. 01.89
 Провер. ГИП Макеев Л. 22.89
 И.контр. Новик В.С. 09.89
 Нач. отд. Красницкий В.И. 01.89

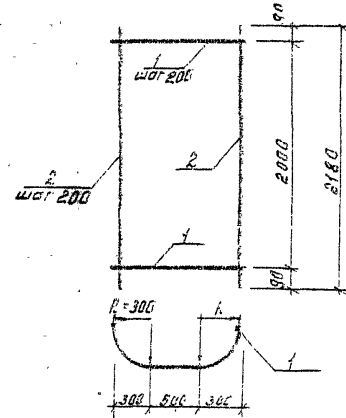

Форм. Зона.	Поз.	Обозначение	Наименование	Кол.	Примечание.
			Детали		
	1		10А-III ГОСТ 5781-82* L=1440	11	0,83кг
	2		10А-III ГОСТ 5781-82* L=2180	6	1,35кг

Привязан 2517/3		
Ш.в. №		

ТПР 820-4-033.88 КЖЦ

Сетка арматурная
С 99.

Станд. Масса Масштаб

Р 20,59

Листов Листов

Белгипроводхоз

Копировал

Формат К4

Ш.в. № подл. Подпись и дата

Разраб. Ярашевский В.С. 01.89
 Провер. ГИП Макеев Л. 22.89
 И.контр. Новик В.С. 09.89
 Нач. отд. Красницкий В.И. 01.89

Альбом 3

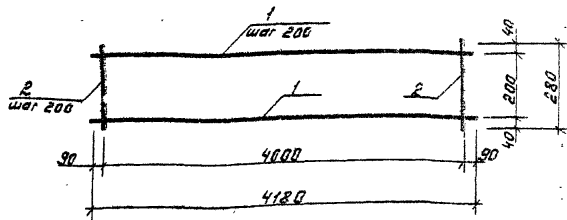

Форм. Зона	Поз.	Обозначение	Наименование	Кол.	Примечание
			Детали		
	1		10А-Ш ГОСТ 5781-82* L=4180	2	2,57 кг
	2		10А-Ш ГОСТ 5781-82* L=280	21	0,17 кг

Привязка

Инв. №:

ТПР 820-4-033.88 КЖЦ

Сетка арматурная С100

Сталь	Масса	Насчит
Р	8,77	

Листов 15

Белгипроводхоз

Разраб. Ярашевский А.С. 01.88
 Провер. ГИП Макеев А. 01.88
 Н.контр. Новик С.В. 01.88
 Нач. отд. Красуцкий В.А. 01.88

Копировал Формат А4

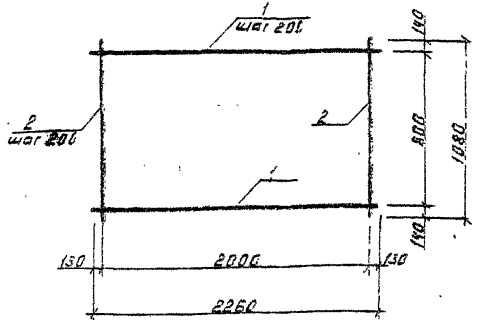

Форм. Зона	Поз.	Обозначение	Наименование	Кол.	Примечание
			Детали		
	1		10А-Ш ГОСТ 5781-82* L=2260	5	1,40 кг
	2		10А-Ш ГОСТ 5781-82* L=1080	11	0,67 кг

2517/3

Привязка

Инв. №:

ТПР 820-4-033.88 КЖЦ

Сетка арматурная С101

Сталь	Масса	Насчит
Р	14,29	

Листов 18

Белгипроводхоз

Разраб. Ярашевский А.С. 01.88
 Провер. ГИП Макеев А. 01.88
 Н.контр. Новик С.В. 01.88
 Нач. отд. Красуцкий В.А. 01.88

Копировал Формат А4

Альбом 3

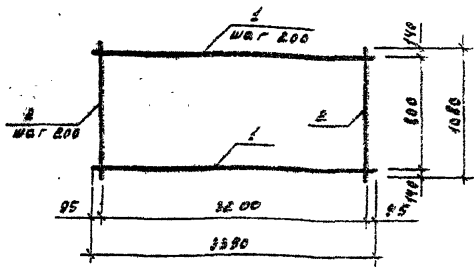

Форм. знака	Поз.	Обозначение	Наименование	Кол.	Примечание
			Детали		
	1		10А-III ГОСТ 5781-82 $l=3390$	5	2,09 кг
	2		10А-III ГОСТ 5781-82 $l=1080$	17	0,67 кг

Привязан

Шиб. №

ТПР 820-4-033.88 КЖУ

Сетка арматурная с 102

Стадия Масса Масштаб

Р 21,79

Лист 102 Листов

Белгипроводхоз

Копирован

Формат А4

Разраб. Ярошевич В.С. 06.88
 Провер. ГИП Максимов В. 01.89
 И.контр. Новик В.И. 01.88
 Нач.отд. Красущин В.И. 01.88

58

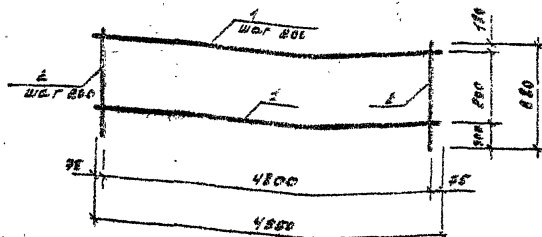

Форм. знака	Поз.	Обозначение	Наименование	Кол.	Примечание
			Детали		
	1		10А-III ГОСТ 5781-82 $l=4800$	5	3,06 кг
	2		10А-III ГОСТ 5781-82 $l=820$	17	0,44 кг

2517/3

Привязан

Шиб. №

ТПР 820-4-033.88 КЖУ

Сетка арматурная с 103

Стадия Масса Масштаб

Р 16,60

Лист 103 Листов

Белгипроводхоз

Копирован

Формат А4

Шиб. №, Листов и дата

Разраб. Ярошевич В.С. 06.88
 Провер. ГИП Максимов В. 01.89
 И.контр. Новик В.И. 01.88
 Нач.отд. Красущин В.И. 01.88

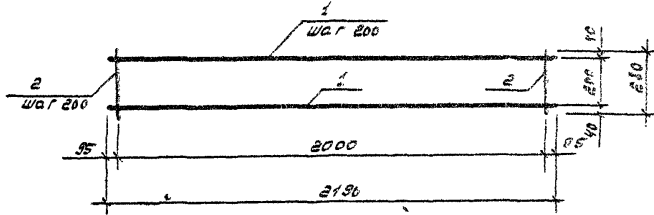

Форм. зона	Поз.	Обозначение	Наименование	Кол.	Примечание
			детали		
	1		10А-III ГОСТ 5781-82 ^л l=2190	5	1,35 кг
	2		10А-III ГОСТ 5781-82 ^л l=280	11	0,4 кг

привязка

ИНВ. №

ТПР 820-4-033.88 КЖЦ

сетка арматурная
с 104

стадия Масса Масштаб

Р 4,57

лист № лист

Белгипроводхоз

Копирован

Формат А4

Инд. № подл. Подпись и дата Власт. инст. №

Разраб. Ярошевич В.С. 01.91
 Провер. ГИП Макеев А. 06.98
 Н.М.И.Н.Т. Новик В.С. 09.92
 Нач. отд. Красуцкий В. 09.98

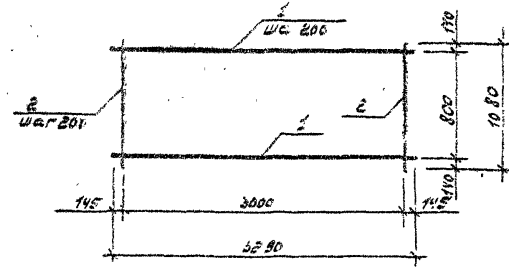

Форм. зона	Поз.	Обозначение	Наименование	Кол.	Примечание
			детали		
	1		10А-III ГОСТ 5781-82 ^л l=3290	5	2,02 кг
	2		10А-III ГОСТ 5781-82 ^л l=280	16	0,66 кг

2517/3

привязка

ИНВ. №

ТПР 820-4-033.88 КЖЦ

сетка арматурная
с 105

стадия Масса Масштаб

Р 20,80

лист № лист

Белгипроводхоз

Копирован

Формат А4

Инд. № подл. Подпись и дата Власт. инст. №

Разраб. Ярошевич В.С. 01.91
 Провер. ГИП Макеев А. 06.98
 Н.М.И.Н.Т. Новик В.С. 09.92
 Нач. отд. Красуцкий В. 09.98

Л. 166-н.3

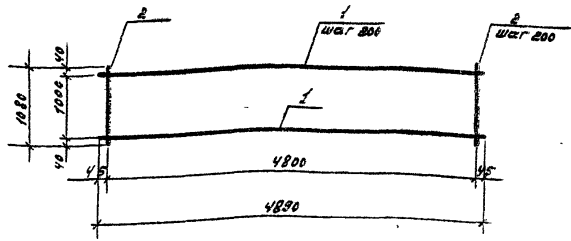

Пор. №	Зона	Поз.	Обозначение	Наименование	Кол.	Примечание
				детали		
1			Ф10А-III ГОСТ 5781-82 № 4800		6	3,02 кг
2			Ф10А-III ГОСТ 5781-82 № 1=1080		25	0,67 кг

привязан

Инд. №

ТПР 820-4-033.88 КЖИ

сетка арматурная с 106

Стандарт	Масса	Масштаб
Р	34,87	1:50

Листов Листов

Белгипроводжос

Копирован

Формат А4

Инд. № подл. Подпись и дата Исполн. Инж. №

Разраб. Дрозд
 ГУП Макаев
 И.КОНТ. НОВИК
 Нач. отд. Красичкин

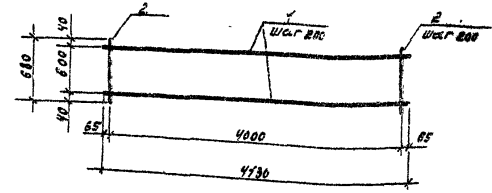

Пор. №	Зона	Поз.	Обозначение	Наименование	Кол.	Примечание
				детали		
1			Ф10А-III ГОСТ 5781-82 № 4000		4	2,55 кг
2			Ф10А-III ГОСТ 5781-82 № 1=610		21	0,18 кг

1517/3

привязан

Инд. №

ТПР 820-4-033.88 КЖИ

сетка арматурная с 107

Стандарт	Масса	Масштаб
Р	15,02	1:50

Листов Листов

Белгипроводжос

Копирован

Формат А4

Инд. № подл. Подпись и дата Исполн. Инж. №

Разраб. Дрозд
 ГУП Макаев
 И.КОНТ. НОВИК
 Нач. отд. Красичкин

А. Лаво. М. 3

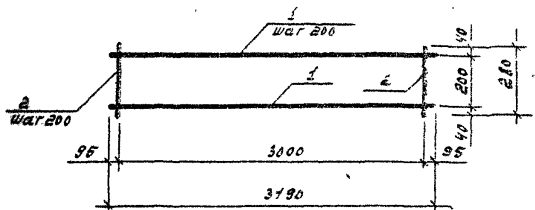

Форм. зона	Поз.	Обозначение	Наименование	Кол.	Примечание
			Детали		
	1		10А-III ГОСТ 5781-82* $l=3190$	2	1,97 кг
	2		10А-III ГОСТ 5781-82* $l=280$	16	0,72 кг

Привязки			
ИМБ. №			

ИМБ. №	подв.	Подпись и дата	ИЗМ. №			
Разраб.	Ярошевич	В.С.	06.88			
Провер.	Г.И.П.	Макеев	В.	08.88		
И.КОНТР.	Новиц	В.И.	08.88			
Нач. отд.	Красочный	В.И.	08.88			

ТПР 820-4-033.88			КЖЦ		
Сетка арматурная	Стандарт	Масса	Насчитал		
	Р	6,70			
		Лист 113	Листов		
Белгипроводхоз					

Копирован Формат А4

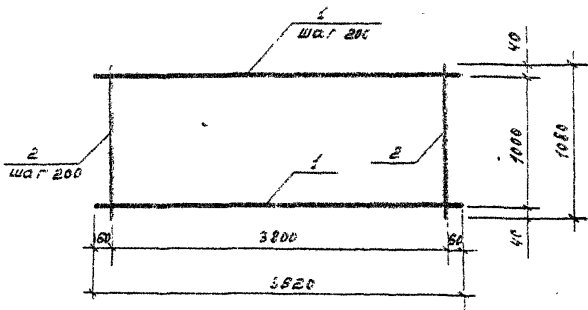

Форм. зона	Поз.	Обозначение	Наименование	Кол.	Примечание
			Детали		
	1		10А-III ГОСТ 5781-82* $l=3920$	6	2,46 кг
	2		10А-III ГОСТ 5781-82* $l=1080$	20	0,66 кг

Привязки			
ИМБ. №			

ИМБ. №	подв.	Подпись и дата	ИЗМ. №			
Разраб.	Ярошевич	В.С.	06.88			
Провер.	Г.И.П.	Макеев	В.	08.88		
И.КОНТР.	Новиц	В.И.	08.88			
Нач. отд.	Красочный	В.И.	08.88			

ТПР 820-4-033.88			КЖЦ		
Сетка арматурная	Стандарт	Масса	Насчитал		
	Р	29,72			
		Лист 114	Листов		
Белгипроводхоз					

Копирован Формат А4

2517/3

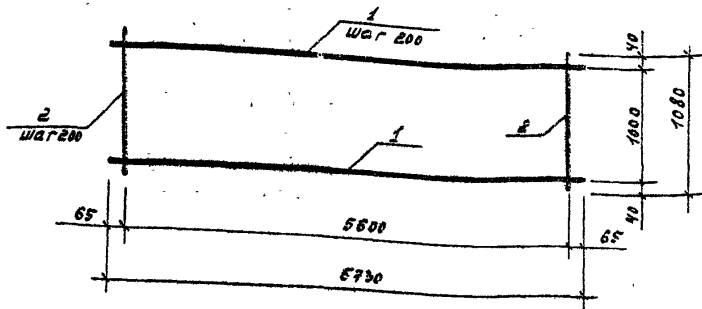

Форм.	Зона	Поз.	Обозначение	Наименование	Кол.	Примечание
		1		Детали		
				10А-III ГОСТ 5781-82*		
				ℓ = 5730	6	3,53 кг
		2		10А-III ГОСТ 5781-82*		
				ℓ = 1080	29	0,66 кг

Имя, Подпись, Подпись и дата Владелец, Инв. №	Имя	Подпись	Подпись и дата
	Имя	Подпись	Подпись и дата
	Имя	Подпись	Подпись и дата
	Имя	Подпись	Подпись и дата
	Имя	Подпись	Подпись и дата

Привязан			
Имя, №			

ТПР 820-4-033.88 КЖЦ

Сетка арматурная
с 110

Стадия	Наесс	Наештаб
Р	4032	
Лист 115	Листов	

Белгипроводхоз

Копировал

Формат А4

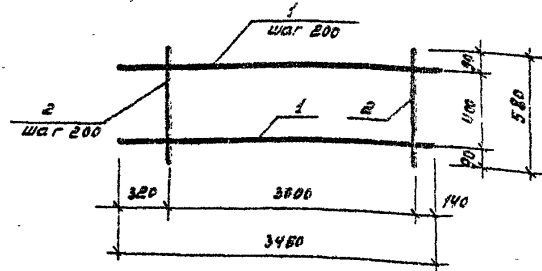

Форм.	Зона	Поз.	Обозначение	Наименование	Кол.	Примечание
		1		Детали		
				10А-III ГОСТ 5781-82*		
				ℓ = 3460	2	2,13 кг
		2		10А-III ГОСТ 5781-82*		
				ℓ = 580	16	0,36 кг

Имя, Подпись, Подпись и дата Владелец, Инв. №	Имя	Подпись	Подпись и дата
	Имя	Подпись	Подпись и дата
	Имя	Подпись	Подпись и дата
	Имя	Подпись	Подпись и дата
	Имя	Подпись	Подпись и дата

Привязан			
Имя, №			

ТПР 820-4-033.88 КЖЦ

Сетка арматурная
с 111

Стадия	Наесс	Наештаб
Р	12,15	
Лист 115	Листов	

Белгипроводхоз

Копировал

Формат А4

Альбом 3

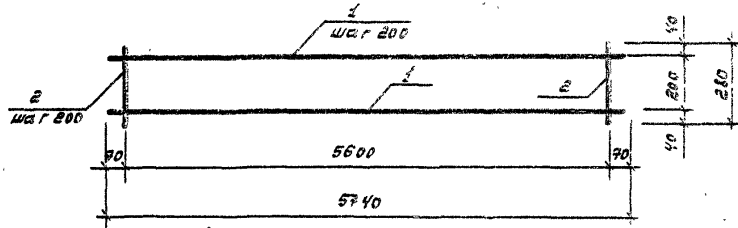

Кор.	Примечание	Наименование	Обозначение	Поз.	Зона	Форм.
		Астала				
		10A-III ГОСТ 5781-82*	а = 5740	а		3,54 кг
		10A-III ГОСТ 5781-82*	б = 280	б		0,19 кг

Привязан

ИМБ. №

ТПР 820-4-033.88 КЖУ

Сетка арматурная
с 112

Станд. Масса Масштаб

Р 12,01

Лист 119 Листов

Белгипробоэжос

Разраб.	Ярошевич	де	06.88
Провер.	Макеев	де	06.88
ГЛП			
Контр.	Невлин	де	07.88
Нач.отв.	Красуцкий	в.л.	08.88

Копирован

Формат А4

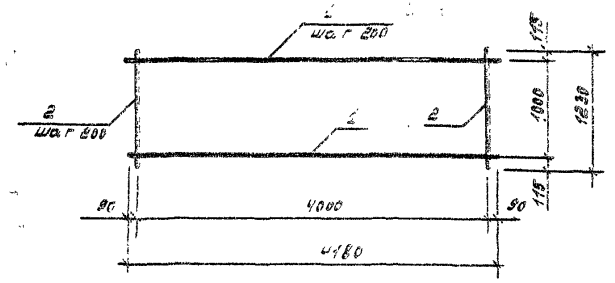

Кор.	Примечание	Наименование	Обозначение	Поз.	Зона	Форм.
		Астала				
		10A-III ГОСТ 5781-82*	а = 4180	а		2,58 кг
		10A-III ГОСТ 5781-82*	б = 280	б		0,19 кг

2517/3

Привязан

ИМБ. №

ТПР 820-4-033.88 КЖУ

Сетка арматурная
с 115

Станд. Масса Масштаб

Р 31,41

Лист 116 Листов

Белгипробоэжос

Разраб.	Ярошевич	де	06.88
Провер.	Макеев	де	06.88
ГЛП			
Контр.	Невлин	де	07.88
Нач.отв.	Красуцкий	в.л.	08.88

Копирован

Формат А4

ИМБ. № 119 Листов 119

ИМБ. № 115 Листов 115

А-180003

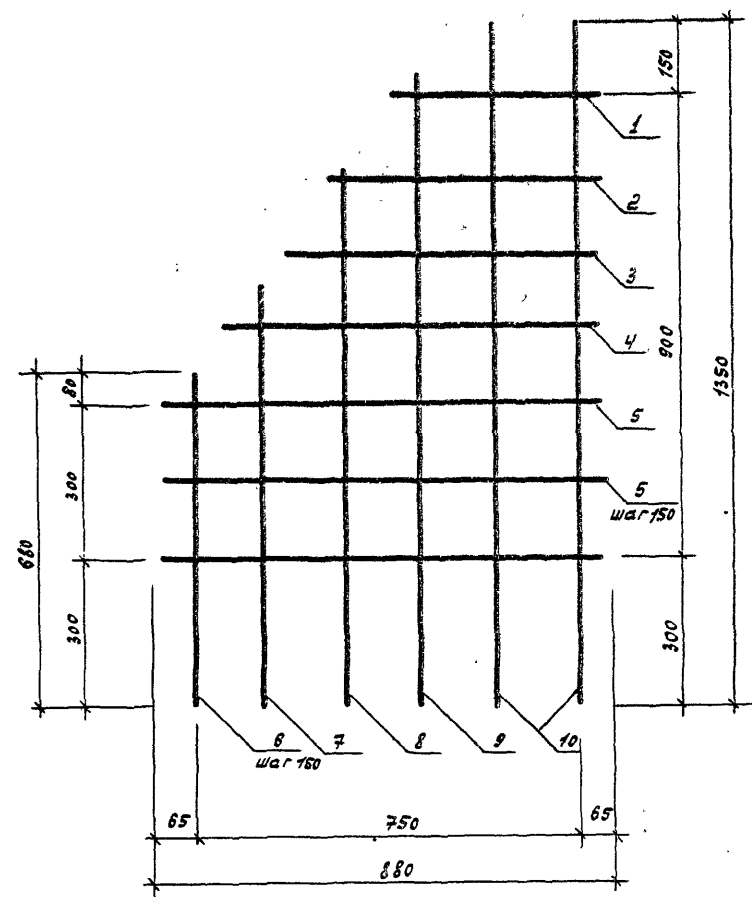

№ детали	№ материала	№ п.п.	Объемаченис	Наименование	Масса	Примечание
				детали		
		1		10А-III ГОСТ 5781-82* l=400	1	0,25 кг
		2		l=520	1	0,32 кг
		3		l=600	1	0,37 кг
		4		l=720	1	0,44 кг
		5		l=880	3	0,54 кг
		6		l=880	1	0,42 кг
		7		l=840	1	0,52 кг
		8		l=1060	1	0,65 кг
		9		l=1260	1	0,78 кг
		10		10А-III ГОСТ 5781-82* l=1550	2	0,83 кг

Инд. № подл. Подпись и дата Власт. инд. №

ПРИВЯЗАН
И.И.В. №

Т.П.Р. 820-4-033.88		КЖЦ	
Стадия	Масса	Масштаб	
Р	7,05		
Лист 113		Листов	
Белгипроводхоз			

Разраб. Ярошевич В.Е. 01.88
 Провер. ГШП Малеев В. 06.88
 И. КОМП. Новик В.И. 08.88
 Нач. отд. Красуцкий В.И. 08.88

Копирован

Формат А5

2517/3

Сетка арматурная с ИЧ

А-8660-Н 3

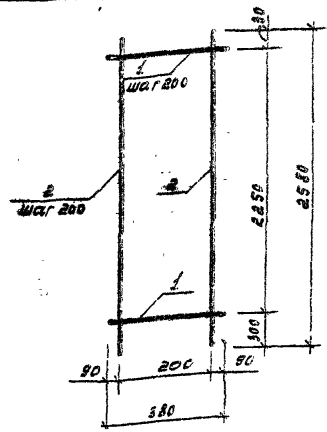

Пор. №	Зона	Пос.	Обозначение	Наименование	Кол.	Примечание
Детали						
1				10А-III ГОСТ 5781-82* R=380	16	0,23 кг
2				10А-III ГОСТ 5781-82* R=2580	2	1,59 кг

ПРИВЯЗАН

ИМБ. №

ТПР 820-4-033.88 КЖИ

Сетка арматурная Стадия Масса Установ

С 115

Р 6,93

Листов 120 листов

Белгипробоуджос

Копирован

Формат А4

Имб. № по в.д. Подпись и дата Взам. инв. №

Разраб. Ярошевич
 Провер. ГИП Нахсев
 И. контр. Новик
 Нач. отв. Красичнев В. Л.

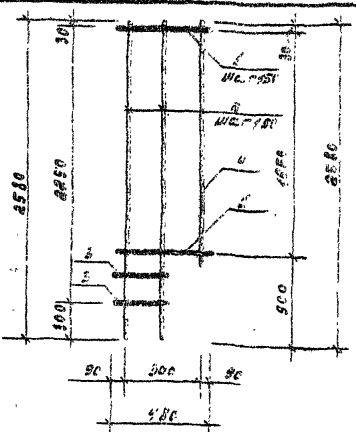

Пор. №	Зона	Пос.	Обозначение	Наименование	Кол.	Примечание
Детали						
1				10А-III ГОСТ 5781-82* R=480	16	0,23 кг
2				10А-III ГОСТ 5781-82* R=2580	2	1,59 кг
3				10А-III ГОСТ 5781-82* R=280	4	0,57 кг
4				10А-III ГОСТ 5781-82* R=190	1	1,04 кг

25/7/3

ПРИВЯЗАН

ИМБ. №

ТПР 820-4-033.88 КЖИ

Сетка арматурная Стадия Масса Установ

С 116

Р 6,98

Листов 120 листов

Белгипробоуджос

Копирован

Формат А4

Имб. № по в.д. Подпись и дата Взам. инв. №

Разраб. Ярошевич
 Провер. ГИП Нахсев
 И. контр. Новик
 Нач. отв. Красичнев В. Л.

А.А.В.М.З

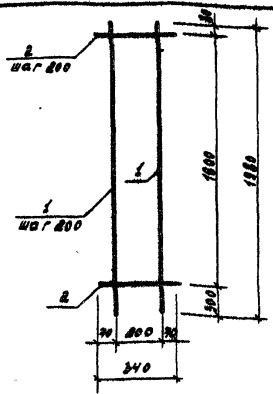

Форм. зона	№	Обозначение	Наименование	Кол.	Примечание
			Детали		
	1		10А-III ГОСТ 5781-82 ^а С=1280	2	1,22 кг
	2		10А-III ГОСТ 5781-82 ^а С=340	9	0,21 кг

Привязан			
И.И.В.№			

ТПР-820-4-033.88 КЖЛ

Сетка арматурная
С 117

Стандия	Масса	Масштаб
Р	4,33	
Лист 122 / листов		

Белгипроводхоз

Копировал Формат А4

И.И.В.М.З

Разраб.	Ярошевич	О.С.	06.89
Провер.	Г.И.П.	Малеев	08.88
И.КОНТ.	Н.В.И.	08.88	
Нач.гпр.	Красуцкий	08.88	

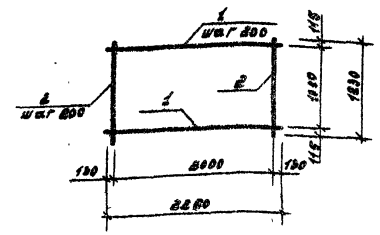

Форм. зона	№	Обозначение	Наименование	Кол.	Примечание
			Детали		
	1		10А-III ГОСТ 5781-82 ^а С=2200	8	1,40 кг
	2		10А-III ГОСТ 5781-82 ^а С=1280	11	0,20 кг

2517/3

Привязан			
И.И.В.№			

ТПР-820-4-033.88 КЖЛ

Сетка арматурная
С 118

Стандия	Масса	Масштаб
Р	16,42	
Лист 123 / листов		

Белгипроводхоз

Копировал Формат А4

И.И.В.М.З

Разраб.	Ярошевич	О.С.	06.89
Провер.	Г.И.П.	Малеев	06.88
И.КОНТ.	Н.В.И.	08.88	
Нач.гпр.	Красуцкий	08.88	

Альбом 3

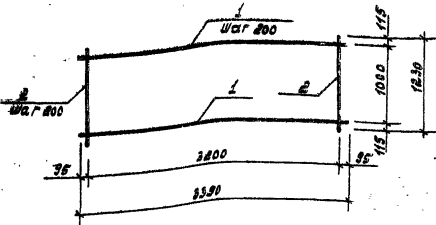

Форм.	Зона	№	Обозначение	Наименование	кол.	Примечание
				Детали		
	1			10А-III ГОСТ 5781-82* L=3390	8	2,09 кг
	2			10А-III ГОСТ 5781-82* L=1230	14	0,78 кг

Привязан

И.н.в. №

ТПР-820-4-033.88 КЖЦ

Сетка арматурная
с 118

Стандарт Масса Мешков

Р 25,45

Листов Листов

Белгий проводжос

Разработ. Ярошевич ДС 06.27
 Провер. ГИП Нахеев М 06.28
 И.контр. Новик ЮС 07.92
 Инв. отд. Браунский В.И. 08.12

Копировал

Формат А4

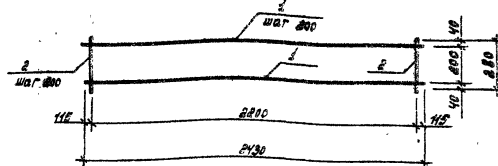

Форм.	Зона	№	Обозначение	Наименование	кол.	Примечание
				Детали		
	1			10А-III ГОСТ 5781-82* L=2150	8	1,50 кг
	2			10А-III ГОСТ 5781-82* L=820	14	0,77 кг

2517/13

Привязан

И.н.в. №

ТПР-820-4-033.88 КЖЦ

Сетка арматурная
с 120

Стандарт Масса Мешков

Р 5,10

Листов Листов

Белгий проводжос

Разработ. Ярошевич ДС 06.12
 Провер. ГИП Нахеев М 06.28
 И.контр. Новик ЮС 07.92
 Инв. отд. Браунский В.И. 08.12

И.н.в. №

Копировал

Формат А4

А-180-М В

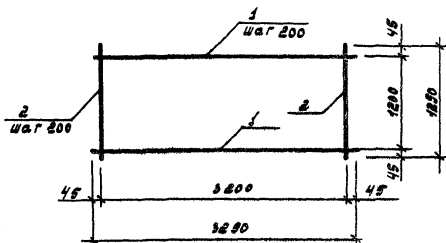

Форм. зона	Прз.	Обозначение	Наименование	Кол.	Примечание
			Детали		
	1		10А-III ГОСТ 5781-82* С=1200	7	2,03 кг
	2		10А-III ГОСТ 5781-82* С=1200	17	0,80 кг

Привязан

И.н.в. №

ТПР-820-4-033.88 КЖЦ

Сетка арматурная
С 121

Стадия Масса Маштаб

Р 27,34

Лист 2/2 Листов

Белгипроводхоз

Копировал

Формат А4

И.н.в. № подл. Подпись и дата. Проектный институт

Разраб. Ярошевич *Яр*
 Провер. ГИП Макеев *М* 01.86
 И.н.контр. Новик *Н*
 И.н.отв. Краучицкий *К*

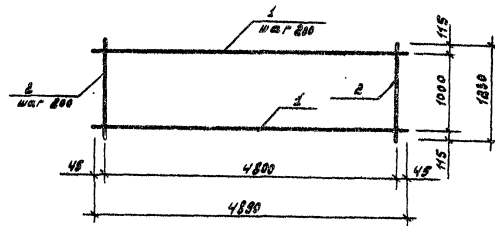

Форм. зона	Прз.	Обозначение	Наименование	Кол.	Примечание
			Детали		
	1		10А-III ГОСТ 5781-82* С=4800	6	3,02 кг
	2		10А-III ГОСТ 5781-82* С=1200	28	0,76 кг

2517/3

Привязан

И.н.в. №

ТПР-820-4-033.88 КЖЦ

Сетка арматурная
С 121

Стадия Масса Маштаб

Р 27,07

Лист 2/2 Листов

Белгипроводхоз

Копировал

Формат А4

И.н.в. № подл. Подпись и дата. Проектный институт

Разраб. Ярошевич *Яр*
 Провер. ГИП Макеев *М* 01.86
 И.н.контр. Новик *Н*
 И.н.отв. Краучицкий *К*

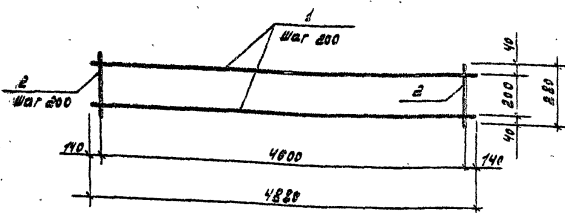

Форм.	Велич.	Поз.	Обозначение	Наименование	Кол.	Примечание
				А стальной		
	1			10А-III ГОСТ 5781-82* $l=4800$	2	3,0 т кг
	2			10А-III ГОСТ 5781-82* $l=280$	24	0,1 т кг

Привязан

Инд. №

ТПР-820-4-033.88

КЖЦ

Сетка арматурная
С 123

Стандарт Масса Наименование

Р 10,16

Лист 123 из 123

Белгипроводхоз

Копирована

Формат А4

Разработ. Ярошевский Д.И.
 Провер. [подпись]
 ГУП Намсёв И. А. 06.83
 Контроль Новик [подпись]
 Начальн. Крысичкий В. А.

Инд. № подл. Издается и дата выпуска

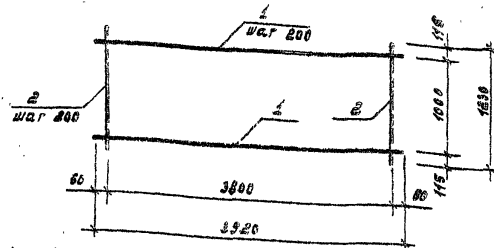

Форм.	Велич.	Поз.	Обозначение	Наименование	Кол.	Примечание
				Д стальной		
	1			10А-III ГОСТ 5781-82* $l=3820$	6	2,48 кг
	2			10А-III ГОСТ 5781-82* $l=1230$	20	0,76 кг

Привязан 1517/3

Инд. №

ТПР-820-4-033.88

КЖЦ

Сетка арматурная
С 124

Стандарт Масса Наименование

Р 23,65

Лист 123 из 123

Белгипроводхоз

Копирована

Формат А4

Инд. № подл. Издается и дата выпуска

Разработ. Ярошевский Д.И.
 Провер. [подпись]
 ГУП Намсёв И. А. 06.83
 Контроль Новик [подпись]
 Начальн. Крысичкий В. А.

Лист 3

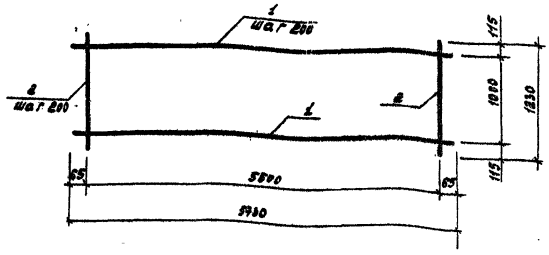

Форм. зона	№	Обозначение	Наименование	Кол.	Примечание
	1		Детали 10А-III ГОСТ 5781-82* b = 5230	6	3,34 кг
	2		10А-III ГОСТ 5781-82* b = 1230	25	0,76 кг

Привязан

И№. №

ТПР-820-4-033.88 РЖУ

Сетка арматурная С 125

Станд. Масса Местал

Р 43,25

Лист 130 Листов

Белгипроводхоз

Копировал

Формат А4

И№. № прив. Подпись и дата. Взам. инв. №

Разработ. Яковлевич И.С.
Пробер. ГИП Накаев И.И. 09.88
И.КОНТР. Новик
Нач. отд. Крайчуков А.А.

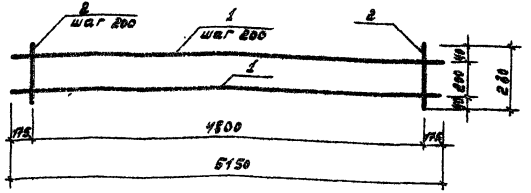

Форм. зона	№	Обозначение	Наименование	Кол.	Примечание
	1		Детали 10А-III ГОСТ 5781-82* b = 5150	2	3,18 кг
	2		10А-III ГОСТ 5781-82* b = 200	25	0,76 кг

Привязан

И№. №

2517/3

ТПР-820-4-033.88

Сетка арматурная С 126

Станд. Масса Местал

Р 10,67

Лист Листов

Белгипроводхоз

Копировал

Формат А4

И№. № прив. Подпись и дата. Взам. инв. №

Разработ. Яковлевич И.С.
Пробер. ГИП Накаев И.И. 09.88
И.КОНТР. Нелик
Нач. отд. Крайчуков А.А.

Левый 3

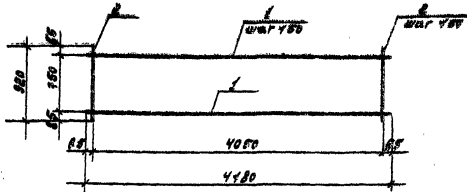

Форм. Зона	Пос.	Обозначение	Наименование	Кол.	Примечание
			Детали		
	1		φ10А-III ГОСТ 5781-82хЕ=4480	6	2,58 кг
	2		φ10А-III ГОСТ 5781-82хЕ=200	28	0,61 кг

Привязан

ЧНБ. №

ТПР-820-4-033.88 КОЖИ

Сетка арматурная
С 124

Стадия Масса Меститаб
Р 31,40 1:50

Листов Листов

Белгипроводжос

Копировал

Формат А4

Имя, отчество, фамилия и дата Выходной №

Разраб. Дрозд Ю.А. 01.88
ГЛП Малеев А. 02.88
И. контр. Новик В. 01.88
Науч. отв. Брыкунович В. 01.88

24

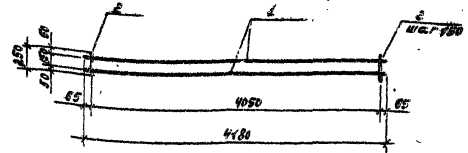

Форм. Зона	Пос.	Обозначение	Наименование	Кол.	Примечание
			Детали		
	1		φ10А-III ГОСТ 5781-82хЕ=4480	2	2,58 кг
	2		φ10А-III ГОСТ 5781-82хЕ=250	28	0,15 кг

Привязан

ЧНБ. №

ТПР-820-4-033.88 КОЖИ

Сетка арматурная
С 128

Стадия Масса Меститаб
Р 3,36 1:50

Листов Листов

Белгипроводжос

Копировал

Формат А4

Имя, отчество, фамилия и дата Выходной №

Разраб. Дрозд Ю.А. 01.88
ГЛП Малеев А. 02.88
И. контр. Новик В. 01.88
Науч. отв. Брыкунович В. 01.88

Лист 3

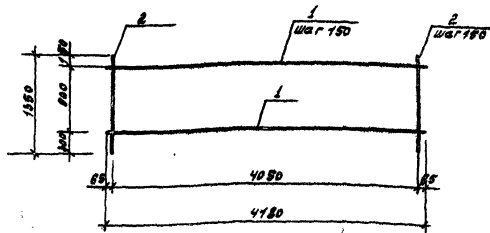

Ряд	Зона	Поз.	Обозначение	Наименование	Кол.	Примечание
				Детали		
		1		10A-III ГОСТ 5781-82х4180	2	2,58 кг
		2		10A-III ГОСТ 5781-82х1350	28	0,83 кг

Привязан

УИВ. №

ТПР-820-4-033.88 КЖЛ

Сетка арматурная с 129

Стадия	Масса	Насчит
Р	41,3	1:50

Листов листов

Белгипроводжоз

Копирован

Формат А4

Шиб. №, левая, правая и дата встав. шиб. №

Разраб.	Дрозд	1981	01.11
Гип	Малева	1981	01.11
И. контр.	Новик	1981	01.11
Нах. отв.	Красичков	1981	01.11

72

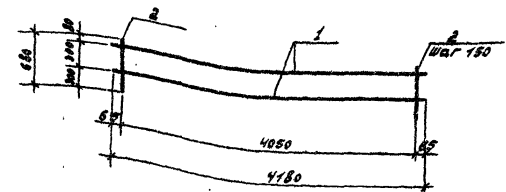

Ряд	Зона	Поз.	Обозначение	Наименование	Кол.	Примечание
				Детали		
		1		10A-III ГОСТ 5781-82х4180	2	2,58 кг
		2		10A-III ГОСТ 5781-82х660	28	0,42 кг

Привязан

УИВ. №

2517/3

ТПР-820-4-033.88 КЖЛ

Сетка арматурная с 130

Стадия	Масса	Насчит
Р	19,50	1:50

Листов листов

Белгипроводжоз

Копирован

Формат А4

Шиб. №, левая, правая и дата встав. шиб. №

Разраб.	Дрозд	1981	01.11
Гип	Малева	1981	01.11
И. контр.	Новик	1981	01.11
Нах. отв.	Красичков	1981	01.11

Альбом 3

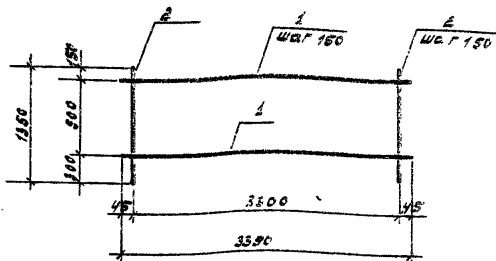

№ ПОС.	ЗОНА	№ ПОС.	ОБОЗНАЧЕНИЕ	НАИМЕНОВАНИЕ	КОЛ. КОМ.	ПРИМЕЧАНИЕ
				ДЕТАЛИ		
1				610А-III ГОСТ 5781-82* L=3330	7	2,02 кг
2				610А-III ГОСТ 5781-82* L=3590	23	0,83 кг

Привязки			
УЧБ. №			

ТПР 820-4-033.88 КЖЛ

сетка арматурная
С 131

Стандарт Масса/лист

Р 15,92 1:50

лист 131/131 листов

Белгипривводхоз

Копировал

Формат А4

Учб. № покл. Подпись и дата. Взам. инв. №

Разраб. Дрозд
ГЛП Малеев
И.К.ОНТ. М.В.УК
Нак. отв. Корольченко

73

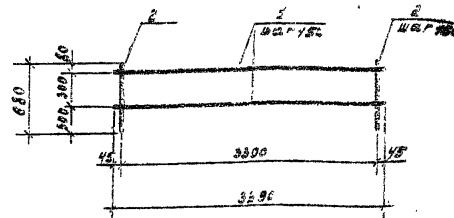

№ ПОС.	ЗОНА	№ ПОС.	ОБОЗНАЧЕНИЕ	НАИМЕНОВАНИЕ	КОЛ. КОМ.	ПРИМЕЧАНИЕ
				ДЕТАЛИ		
1				610А-III ГОСТ 5781-82* L=3330	3	2,02 кг
2				610А-III ГОСТ 5781-82* L=3590	23	0,83 кг

Привязки			
УЧБ. №			

ТПР 820-4-033.88 КЖЛ

сетка арматурная
С 132

Стандарт Масса/лист

Р 15,92 1:50

лист 132/132 листов

Белгипривводхоз

Копировал

Формат А4

Учб. № покл. Подпись и дата. Взам. инв. №

Разраб. Дрозд
ГЛП Малеев
И.К.ОНТ. М.В.УК
Нак. отв. Корольченко

А. 25 б. м. 3

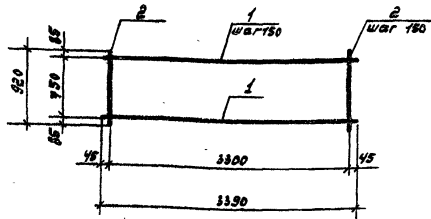

Форм.	Велич.	Поз.	Обозначение	Наименование	Кол.	Примечание
				Детали		
		1		Ф10А-III ГОСТ 5781-82* L=3300	6	2,09 кг
		2		Ф10А-III ГОСТ 5781-82* L=920	23	0,57 кг

Привязан

Ш.Н.В. №

ТПР 820-4-033.88 КЖИ

Сетка арматурная
С 133

Станд. Масса Масштаб

Р 25,65 1:50

Лист 138 Листов

Белгипроводжос

Копирован

Формат А4

Ш.Н.В. №, Подпись и дата, Форм. ш.н.в.

Разработ. Дрозд
ГШП Макеев
И.контр. Новик
Нач. отд. Красичкин

74

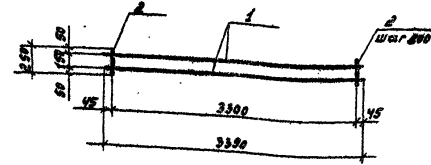

Форм.	Велич.	Поз.	Обозначение	Наименование	Кол.	Примечание
				Детали		
		1		Ф10А-III ГОСТ 5781-82* L=3300	2	2,09 кг
		2		Ф10А-III ГОСТ 5781-82* L=920	23	0,57 кг

2517/3

Привязан

Ш.Н.В. №

ТПР 820-4-033.88 КЖИ

Сетка арматурная
С 134

Станд. Масса Масштаб

Р 25,65 1:50

Лист 139 Листов

Белгипроводжос

Копирован

Формат А4

Ш.Н.В. №, Подпись и дата, Форм. ш.н.в.

Разработ. Дрозд
ГШП Макеев
И.контр. Новик
Нач. отд. Красичкин

Л. 6650.М.3

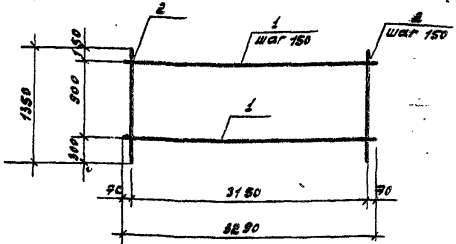

Форм. зона	Пос.	Обозначение	Наименование	Кол.	Примечание
			Детали		
	1		Ø10А-III ГОСТ 5781-82 L=2200	7	2,03 кг
	2		Ø10А-III ГОСТ 5781-82 L=1350	22	0,83 кг

Привязки

УНБ. №

ТПР 820-4-033.88 КЖУ

Сетка арматурная С 135

Стадий	Масса	Наштаб
Р	32,47	1:50
Лист №		Листов

Белгупроводжос

Копирован Формат А4

УНБ. № позн. Теория и база. В. к. н. инж. М. В.

Разраб. Дрозд М.В. - 08.01
 Провер. Макеев В. - 08.02
 Н. КОНТ. Н. В. К. В. -
 Нач. отд. Кооперации В. К. В.

75

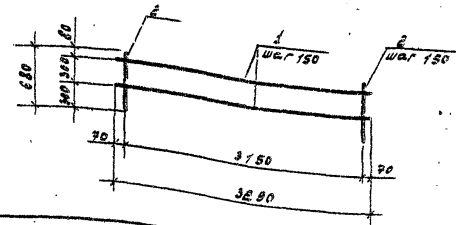

Форм. зона	Пос.	Обозначение	Наименование	Кол.	Примечание
			Детали		
	1		Ø10А-III ГОСТ 5781-82 L=2200	3	0,03 кг
	2		Ø10А-III ГОСТ 5781-82 L=680	22	0,42 кг

Привязки

2517/3

УНБ. №

ТПР 820-4-033.88 КЖУ

Сетка арматурная С 136

Стадий	Масса	Наштаб
Р	15,33	1:50
Лист №		Листов

Белгупроводжос

Копирован Формат А4

УНБ. № позн. Теория и база. В. к. н. инж. М. В.

Разраб. Дрозд М.В. - 08.01
 Провер. Макеев В. - 08.02
 Н. КОНТ. Н. В. К. В. -
 Нач. отд. Кооперации В. К. В.

Лист 5 от 3

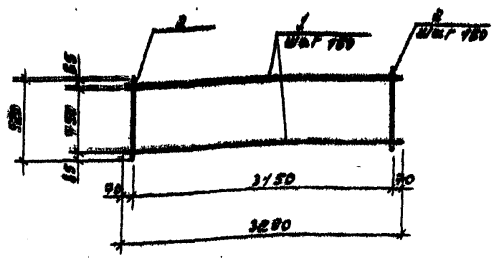

Фр. н.	Зона	Поз.	Обозначение	Наименование	Кол.	Примечание
				Детали		
		1		Ø10А-III ГОСТ 5781-82* l=3200	8	2,03 кг
		2		Ø10А-III ГОСТ 5781-82* l=920	88	0,57 кг

Привязан			
Изм. №			

ТПР 820-4-033.88 КЖЦ			
Сетка арматурная С 138		Стадия	Число листов
		Р	24,92 1:50
		Лист 142 листов	
		Белгипроводхоз	

Копировал Формат А4

Изм. № подл. Подпись и дата. Формат А4

Разработ. Дрозд
 ГУП Налеев
 Исполн. Навик
 Нач. отд. Кривичев

76

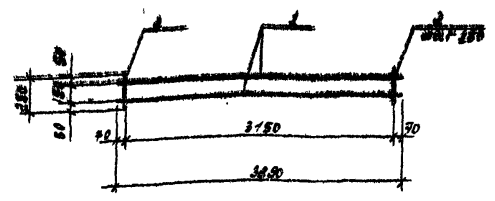

Фр. н.	Зона	Поз.	Обозначение	Наименование	Кол.	Примечание
				Детали		
		1		Ø10А-III ГОСТ 5781-82* l=3200	8	2,03 кг
		2		Ø10А-III ГОСТ 5781-82* l=920	88	0,57 кг

Привязан 2517/3			
Изм. №			

Изм. № подл. Подпись и дата. Формат А4

ТПР 820-4-033.88 КЖЦ			
Сетка арматурная С 138		Стадия	Число листов
		Р	7,36 1:50
		Лист 143 листов	
		Белгипроводхоз	

Копировал Формат А4

Разработ. Дрозд
 ГУП Налеев
 Исполн. Навик
 Нач. отд. Кривичев

Лист 3

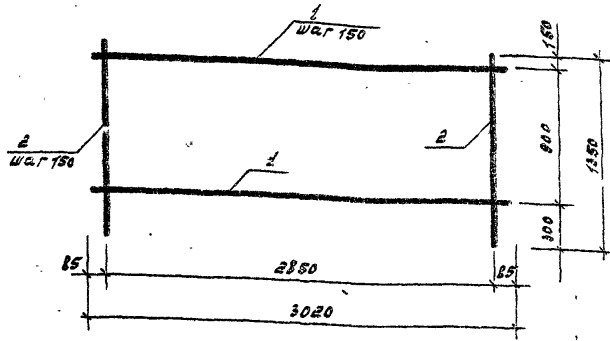

Верх. зона	Поз.	Обозначение	Наименование	Кол.	Примечание
			детали		
1			10А-III ГОСТ 5781-82 С=3020	7	1,86 кг
2			10А-III ГОСТ 5781-82 С=1350	20	0,85 кг

Привязка			
ИВ. №			

ТПР 820-4-053.88		кжц	
Сетка арматурная С 139		Студия Масса Масштаб	
Разраб. Яковлев И.С.	ок. 87	Р	28,87
Провер. ГИП Макаев А.	ок. 87	Листов 1	
И.контр. Новик В.И.		Белгипроводхоз	
Нач.отд. Красицкий В.И.			

Копировал Формат А4

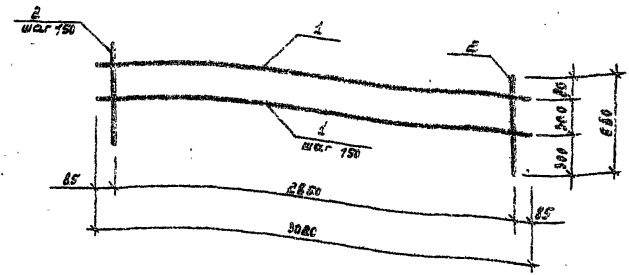

Верх. зона	Поз.	Обозначение	Наименование	Кол.	Примечание
			детали		
1			10А-III ГОСТ 5781-82 С=3020	3	1,86 кг
2			10А-III ГОСТ 5781-82 С=650	20	0,94 кг

Привязка 2517/3			
ИВ. №			

ТПР 820-4-053.88		кжц	
Сетка арматурная С 140		Студия Масса Масштаб	
Разраб. Яковлев И.С.	ок. 87	Р	13,97
Провер. ГИП Макаев А.	ок. 87	Листов 1	
И.контр. Новик В.И.		Белгипроводхоз	
Нач.отд. Красицкий В.И.			

Копировал Формат А4

ИВ. № подл. Подпись и дата (показатель)

ИВ. № подл. Подпись и дата (показатель)

АЛСОН 3

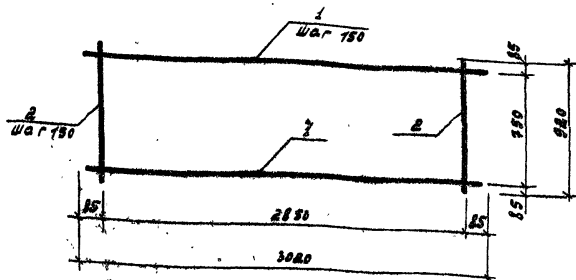

Форм. зом. пос.	Обозначение	Наименование	Кол.	Примечание
		Детали		
1		10А-III ГОСТ 5781-82* $\phi=3020$	8	1,88 кг
2		10А-III ГОСТ 5781-82* $\phi=920$	20	0,57 кг

Привязка			
И№. №			

И№. №	И№. №	И№. №	И№. №
И. КОНТ. НОВЫЙ	И. КОНТ. НОВЫЙ	И. КОНТ. НОВЫЙ	И. КОНТ. НОВЫЙ
И. КОНТ. НОВЫЙ	И. КОНТ. НОВЫЙ	И. КОНТ. НОВЫЙ	И. КОНТ. НОВЫЙ
И. КОНТ. НОВЫЙ	И. КОНТ. НОВЫЙ	И. КОНТ. НОВЫЙ	И. КОНТ. НОВЫЙ

ТПР 820-4-033.88 КЭЖИ			
Сетка арматурная С 141		Стация	Масса
Р	22,51	Масса	Масса
Лист №		Листов	
Белгипроводхоз			

Копировал Формат А4

78

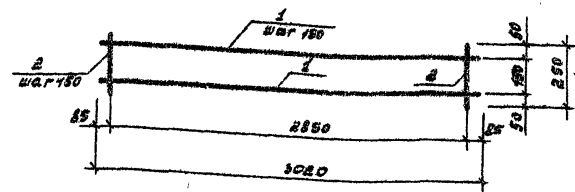

Форм. зом. пос.	Обозначение	Наименование	Кол.	Примечание
		Детали		
1		10А-III ГОСТ 5781-82* $\phi=3020$	8	1,88 кг
2		10А-III ГОСТ 5781-82* $\phi=250$	20	0,15 кг

Привязка 2517/3			
И№. №			

И№. №	И№. №	И№. №	И№. №
И. КОНТ. НОВЫЙ	И. КОНТ. НОВЫЙ	И. КОНТ. НОВЫЙ	И. КОНТ. НОВЫЙ
И. КОНТ. НОВЫЙ	И. КОНТ. НОВЫЙ	И. КОНТ. НОВЫЙ	И. КОНТ. НОВЫЙ
И. КОНТ. НОВЫЙ	И. КОНТ. НОВЫЙ	И. КОНТ. НОВЫЙ	И. КОНТ. НОВЫЙ

ТПР 820-4-033.88 КЭЖИ			
Сетка арматурная С 142		Стация	Масса
Р	6,8	Масса	Масса
Лист №		Листов	
Белгипроводхоз			

Копировал Формат А4

Л. 208/3

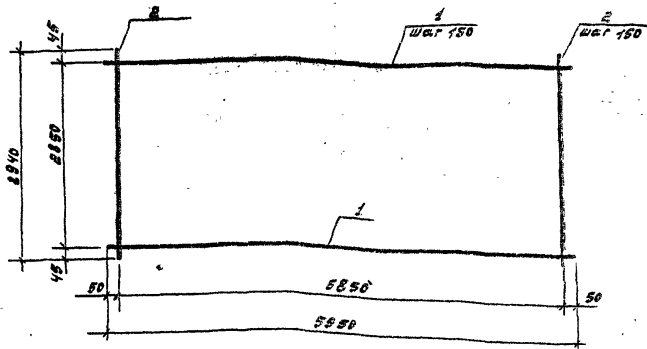

Вид	Кол.	Прим.	Обозначение	Наименование	Кол.	Примечание
				Детали		
1			Ф12А-III ГОСТ 5781-82* С=5990		20	5,28 кг
2			Ф12А-III ГОСТ 5781-82* С=2890		40	2,61 кг

Привязан	
УИВ. №	

ТПР 820-4-033.88	КЖИ
Сетка арматурная	Станд. Масса Настил
С 143	Р 210,0 1:50
	Листов 48 листов
	Белгипроводжес

Разраб. Дрозд	И.С.	01.87
ГИП Накаев	И.	01.87
И.Контр. Новик	И.	01.87
И.Контр. Красуцкий	И.	01.87

Копировал
Формат А4

78

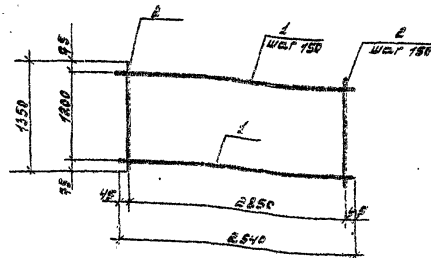

Вид	Кол.	Прим.	Обозначение	Наименование	Кол.	Примечание
				Детали		
1			Ф12А-III ГОСТ 5781-82* С=2890		8	2,61 кг
2			Ф12А-III ГОСТ 5781-82* С=1550		20	1,20 кг

Привязан	2517/3
УИВ. №	

ТПР 820-4-033.88	КЖИ
Сетка арматурная	Станд. Масса Настил
С 144	Р 47,45 1:50
	Листов 48 листов
	Белгипроводжес

Разраб. Дрозд	И.С.	01.87
ГИП Накаев	И.	01.87
И.Контр. Новик	И.	01.87
И.Контр. Красуцкий	И.	01.87

Копировал
Формат А4

Рис. 80-3

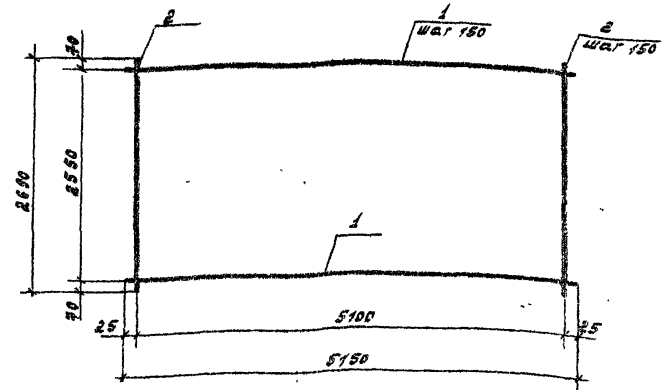
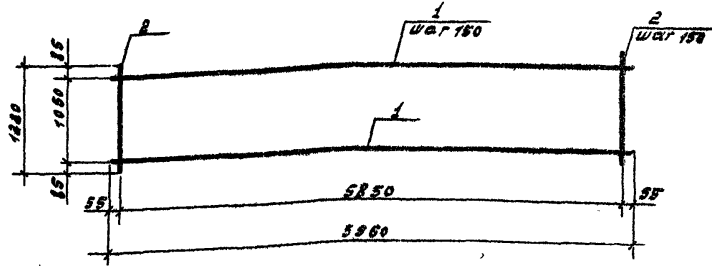

Форм. №	№	Обозначение	Наименование	Кол.	Примечание
			Детали		
	1		φ12А-III ГОСТ 5781-82* L=5960	8	6,29 кг
	2		φ12А-III ГОСТ 5781-82* L=1220	40	1,08 кг

Форм. №	№	Обозначение	Наименование	Кол.	Примечание
			Детали		
	1		φ12А-III ГОСТ 5781-82* L=5150	18	4,67 кг
	2		φ12А-III ГОСТ 5781-82* L=2680	35	0,33 кг

Привязан

И№. №

257/3

Привязан

И№. №

И№. Исполн. Вид поле и дата. И№. Исполн. №

Разраб. Дрозд	7/8/88	08.88
Г.И.П. Намеев	Л	03.88
И.Контр. Новик	Л	
Науч.отд. Красочный	Л	

ТПР 820-4-033.88 КЖЛ

Сетка арматурная	Стация	Масса	Листов
С 145	Р	85,52	1:50
	Лист 151		Листов

Белгипроводхоз

Копировал Формат А4

И№. Исполн. Вид поле и дата. И№. Исполн. №

Разраб. Дрозд	7/8/88	08.88
Г.И.П. Намеев	Л	03.88
И.Контр. Новик	Л	
Науч.отд. Красочный	Л	

ТПР 820-4-033.88 КЖЛ

Сетка арматурная	Стация	Масса	Листов
С 146	Р	167,91	1:50
	Лист 151		Листов

Белгипроводхоз

Копировал Формат А4

Лист 3

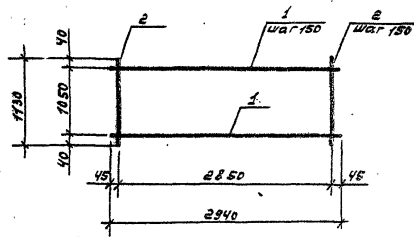

№ поз.	№ поз.	№ поз.	Обозначение	Наименование	Кол.	Примечание
				детали		
	1			В12А-В ГОСТ 5781-82 № В-2310 В	8	2,61 кг
	2			В12А-В ГОСТ 5781-82 № В-1130	20	1,0 кг

Шп. № табл. Подпись и дата Владелец

Привезан		
Лит. №		
ТТР 820-4-033.88 КЖЦ		
Сетка арматурная с 147		
Стация	Насос	Масштаб
Р	40,88	1:50
Лист 152	Листов	
Белгипроводхоз		
Разраб.	И. Розд	19/5 06.88
ГЛП	Накеев	4. 05.88
И. КОНТР.	Новик	06/4
Нах. ст.	Красочный	В. 04

Копировал Сернат АЧ

82

Шп. № табл. Подпись и дата Владелец

№ поз.	№ поз.	№ поз.	Обозначение	Наименование	Кол.	Примечание

Привезан		
Лит. №		
2517/3		
ТТР 820-4-033.88 КЖЦ		
Сетка арматурная с 147		
Стация	Насос	Масштаб
Р	40,88	1:50
Лист 152	Листов	
Белгипроводхоз		
Разраб.	И. Розд	19/5 06.88
ГЛП	Накеев	4. 05.88
И. КОНТР.	Новик	06/4
Нах. ст.	Красочный	В. 04

Копировал Сернат АЧ

А.о.б.о.н. 3

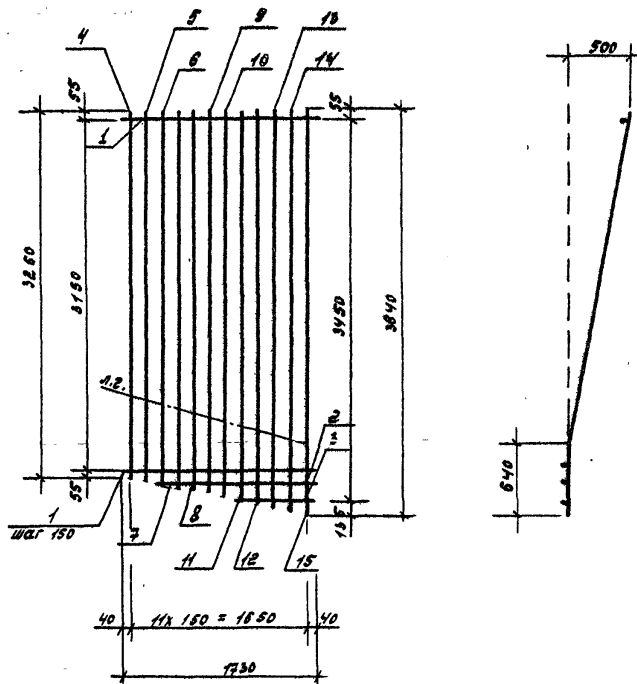

Формат листа	№	Обозначение	Наименование	Кол.	Примечание
			Арматура		
Б1	1		φ10А-III ГОСТ 5781-82х l=1750	22	1,07 кг
Б2	2		φ10А-III ГОСТ 5781-82х l=1750	1	0,88 кг
Б3	3		φ10А-III ГОСТ 5781-82х l=680	1	0,46 кг
Б4	4		φ12А-III ГОСТ 5781-82х l=3200	1	2,89 кг
Б5	5		φ12А-III ГОСТ 5781-82х l=3200	1	2,92 кг
Б6	6		φ12А-III ГОСТ 5781-82х l=3320	1	2,94 кг
Б7	7		φ12А-III ГОСТ 5781-82х l=3360	1	2,98 кг
Б7	8		φ12А-III ГОСТ 5781-82х l=3380	1	3,01 кг
Б7	9		φ12А-III ГОСТ 5781-82х l=3420	1	3,04 кг
Б7	10		φ12А-III ГОСТ 5781-82х l=3460	1	3,07 кг
Б7	11		φ12А-III ГОСТ 5781-82х l=3490	1	3,10 кг
Б7	12		φ12А-III ГОСТ 5781-82х l=3520	1	3,12 кг
Б7	13		φ12А-III ГОСТ 5781-82х l=3560	1	3,16 кг
Б7	14		φ12А-III ГОСТ 5781-82х l=3600	1	3,20 кг
Б7	15		φ12А-III ГОСТ 5781-82х l=3640	1	3,23 кг

И.И. № подл. Изданы в датах. Вып. инв. №

Привязан

Разраб. Дрозд
 ГУП Макеев
 Н.Контр. Новик
 Нач. отд. Крайчикова

ТПА 820-4-033.88

КЖИ.

Сетка арматурная
 с 148

Статус: Проект
 №: 615
 Лист 153 из 153

Белгипроводхоз

Копирован

Формат А3

2517/3

Лист 3

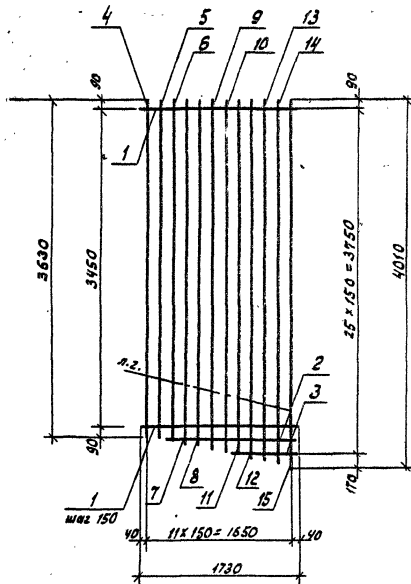

Формат Зона	Лист	ОБОЗНАЧЕНИЕ	НАИМЕНОВАНИЕ	Кол.	Примечание
Детали					
Б7	1		Ф10А-III ГОСТ 5781-82* P=1730	24	1,07 кг
Б7	2		Ф10А-III ГОСТ 5781-82* P=1430	1	0,88 кг
Б7	3		Ф10А-III ГОСТ 5781-82* P=680	1	0,42 кг
Б7	4		Ф12А-III ГОСТ 5781-82* P=3630	1	3,22 кг
Б7	5		Ф12А-III ГОСТ 5781-82* P=3660	1	3,25 кг
Б7	6		Ф12А-III ГОСТ 5781-82* P=3690	1	3,28 кг
Б7	7		Ф12А-III ГОСТ 5781-82* P=3730	1	3,31 кг
Б7	8		Ф12А-III ГОСТ 5781-82* P=3760	1	3,34 кг
Б7	9		Ф12А-III ГОСТ 5781-82* P=3790	1	3,37 кг
Б7	10		Ф12А-III ГОСТ 5781-82* P=3830	1	3,4 кг
Б7	11		Ф12А-III ГОСТ 5781-82* P=3860	1	3,43 кг
Б7	12		Ф12А-III ГОСТ 5781-82* P=3890	1	3,46 кг
Б7	13		Ф12А-III ГОСТ 5781-82* P=3930	1	3,49 кг
Б7	14		Ф12А-III ГОСТ 5781-82* P=3970	1	3,52 кг
Б7	15		Ф12А-III ГОСТ 5781-82* P=4010	1	3,56 кг

Имя, фамилия, отчество и дата выдачи

Привозан

Горбачев Сергей
Иванов Алексей
И.Контр. Новик
Исх. отв. Красильников

Сетка арматурная
С 149

Стандарты
Р 67.5
Лист 150 Листов

ТПР 820-4-033.88.

КЖИ

2517/3

Копировать

Формат А3

Алюмин 3

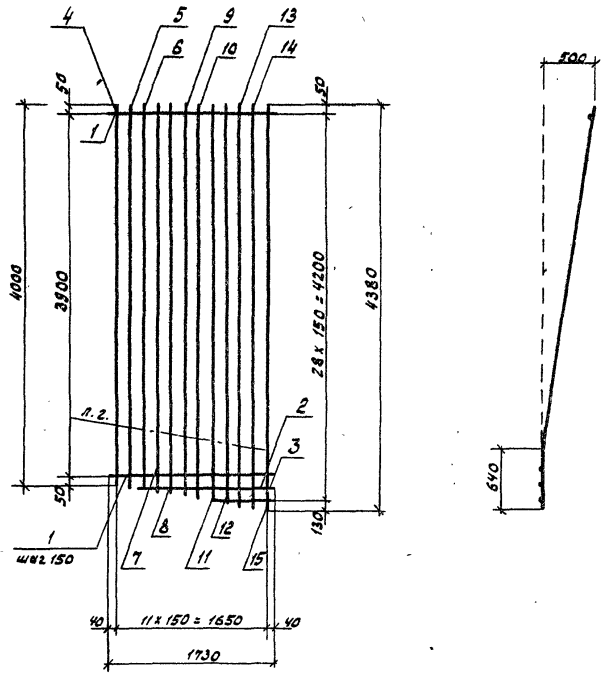

Формат Зона	№	Обозначение	Наименование	Кол.	Примечание
			Детали		
	1		Ф10А-III ГОСТ 5781-82* P=1730	27	1,07 кг
	2		Ф10А-III ГОСТ 5781-82* P=1430	1	0,88 кг
	3		Ф10А-III ГОСТ 5781-82* P=580	1	0,42 кг
	4		Ф12А-III ГОСТ 5781-82* P=4000	1	3,55 кг
	5		Ф12А-III ГОСТ 5781-82* P=4030	1	3,58 кг
	6		Ф12А-III ГОСТ 5781-82* P=4060	1	3,60 кг
	7		Ф12А-III ГОСТ 5781-82* P=4100	1	3,64 кг
	8		Ф12А-III ГОСТ 5781-82* P=4130	1	3,67 кг
	9		Ф12А-III ГОСТ 5781-82* P=4160	1	3,69 кг
	10		Ф12А-III ГОСТ 5781-82* P=4200	1	3,73 кг
	11		Ф12А-III ГОСТ 5781-82* P=4230	1	3,76 кг
	12		Ф12А-III ГОСТ 5781-82* P=4260	1	3,78 кг
	13		Ф12А-III ГОСТ 5781-82* P=4300	1	3,82 кг
	14		Ф12А-III ГОСТ 5781-82* P=4330	1	3,85 кг
	15		Ф12А-III ГОСТ 5781-82* P=4360	1	3,88 кг

Изд. № 0288А / Подписи и Визы / Выполнил: Д.Е.

Привязан

Изд. № 9

Разраб. Дрозд
Г.И.П. Мелев
Н. контр. Нелик
Изд. отв. Красильный

Копирован

2517/3

ТПР 820-4-033.88. КЖН

Сетка арматурная
С150

Средн. Масс.	Масштаб
P 74.75	
Листов	Листов

Белгипроробкоз

формат А3

Альбом 3

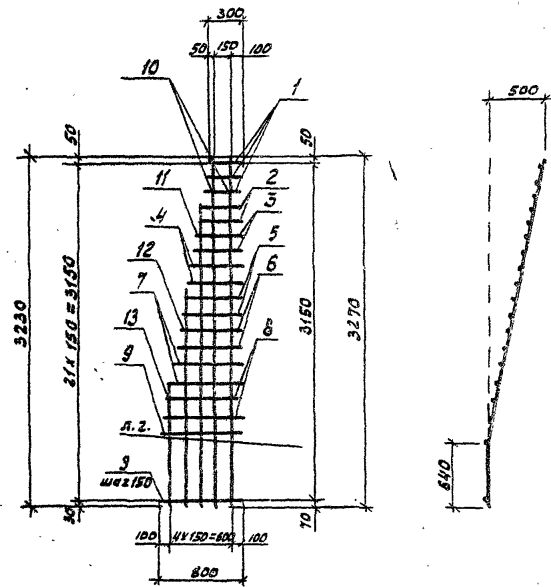

Формат Зона	Пол	Обозначение	Наименование	Кол.	Примечание
			Детали		
	1		61A-II ГОСТ 5781-82* R=300	3	0,19 кг
	2		R=390	2	0,24 кг
	3		R=450	2	0,26 кг
	4		R=510	2	0,31 кг
	5		R=570	2	0,35 кг
	6		R=630	2	0,39 кг
	7		R=690	2	0,43 кг
	8		R=750	2	0,46 кг
	9		R=800	5	0,48 кг
	10		61A-II ГОСТ 5781-82* R=327C	2	2,9 кг
	11		61A-II ГОСТ 5781-82* R=2800	1	2,45 кг
	12		R=1000	1	1,76 кг
	13		R=1100	1	0,88 кг

2517/3

ТПР-820-4-033.88.

Сетка арматурная
С 151

Средн.	Мелк.	Мелкитв
R	16,99	
Лист 156	Лист 157	
Белгипроводхоз		

Привезан

Резан	Давыд	Медведев	Медведев
Т.П.	Медведев	Медведев	Медведев
И.Колтв	Новик	Новик	Новик
И.К.В.	Новик	Новик	Новик

Копирев

Формат А3

Уч. № подл. Подпись и дата. Инициалы

Лист 3

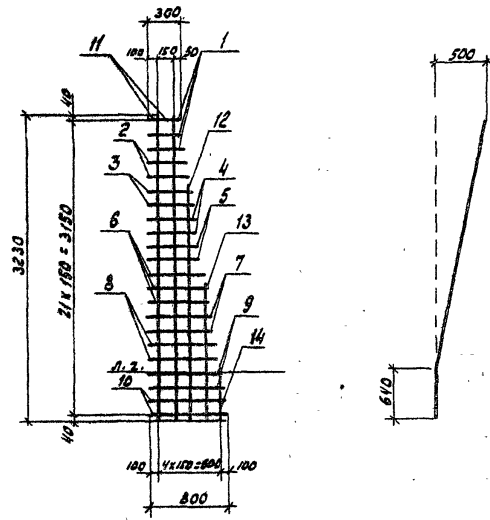

Формат Зона	№.	Обозначение	Наименование	Кол.	Примечание
			Детали		
	1		Ø12А-III ГОСТ 5781-82 R=300	3	0.18 кг
	2		R=370	2	0.23 кг
	3		R=410	2	0.25 кг
	4		R=460	2	0.28 кг
	5		R=500	2	0.31 кг
	6		R=550	3	0.34 кг
	7		R=610	2	0.38 кг
	8		R=660	2	0.41 кг
	9		R=700	2	0.43 кг
	10		R=750	2	0.46
	11		Ø12А-III ГОСТ 5781-82 R=320	2	2.87 кг
	12		Ø12А-III ГОСТ 5781-82* R=2550	1	2.26 кг
	13		R=1600	1	1.42 кг
	14		R=550	1	0.49 кг
	15				

И.В. № 2, Подпись и Печать Инженера

Приказ		Разраб. Дрозд		2007 окт		2517/3	
		ГМП Мухомов		27		ТПР-4 - 033.88. КЖИ	
		И.И.И.И. И.И.И.И.				Сетка арматурная С 152	
И.В. № 2		И.И.И.И. И.И.И.И.				Станд. Масса Арматура	
		И.И.И.И. И.И.И.И.				Р 1700	
		И.И.И.И. И.И.И.И.				Листов Листов	
		И.И.И.И. И.И.И.И.				Белгипроводка	
		И.И.И.И. И.И.И.И.				Копировал	
		И.И.И.И. И.И.И.И.				Формат А3	

Альбом 3

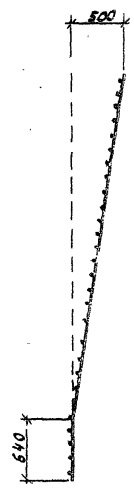
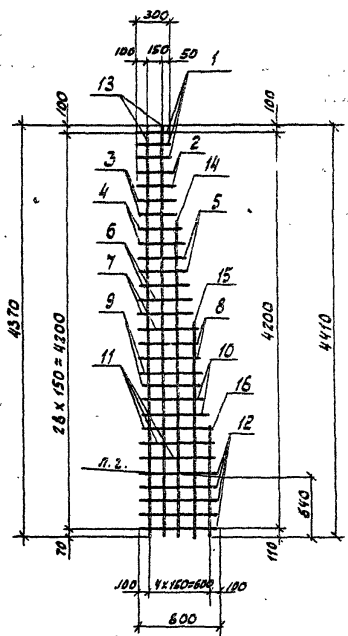

Формат	Зона	№	Обозначение	Наименование	кол.	Примечание
				Детали		
		1		Ф10А-И ГОСТ 5781-82* R=300	3	0,15 кг
		2		R=350	2	0,22 кг
		3		R=400	2	0,25 кг
		4		R=450	2	0,28 кг
		5		R=480	2	0,30 кг
		6		R=520	2	0,32 кг
		7		R=570	2	0,35 кг
		8		R=610	2	0,38 кг
		9		R=660	2	0,41 кг
		10		R=700	2	0,43 кг
		11		R=750	3	0,46 кг
		12		R=800	5	0,49 кг
		13		Ф12А-III ГОСТ 5781-82* R=4370	2	3,06 кг
		14		R=3250	1	2,97 кг
		15		R=2250	1	2,00 кг
		16		R=1200	1	1,07 кг

Инв. № подл. Подпись и дата

2517/3

ТПР 820-4-033.88. КЖН

Сетка арматурная
С 153

Стедия	Москва	Месяц	год
Р	24.08		
Листья		Листов	
Белгипроробхоз			

Приблизно

Резьба	Дрозд	Лоп	01.01
ГНП	Морев	Л	01.30
И.контр.	Норвик	01.10	
Нач.отв.	Красичкий	01.10	

Копировка

Формат А3

Листом 3

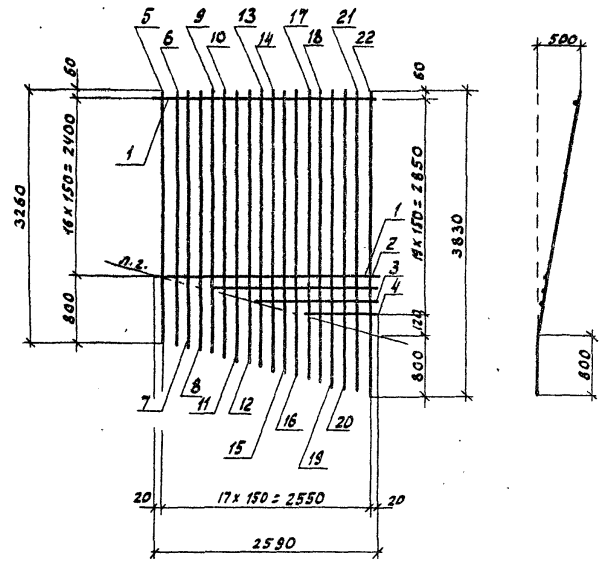

Формат	Зона	Лист	Обозначение	Наименование	Кол.	Примечание
				Детали		
		1		Ф10А-III ГОСТ 5781-82* R=2590	17	1,60 кг
		2		R=2040	1	1,26 кг
		3		R=1450	1	0,89 кг
		4		R=850	1	0,52 кг
		5		Ф12А-III ГОСТ 5781-82* R=3260	1	2,89 кг
		6		R=3290	1	2,92 кг
		7		R=3320	1	2,95 кг
		8		R=3350	1	2,97 кг
		9		R=3390	1	3,01 кг
		10		R=3420	1	3,04 кг
		11		R=3450	1	3,06 кг
		12		R=3480	1	3,08 кг
		13		R=3520	1	3,13 кг
		14		R=3550	1	3,15 кг
		15		R=3580	1	3,18 кг
		16		R=3610	1	3,2 кг
		17		R=3650	1	3,24 кг
		18		R=3680	1	3,27 кг
		19		R=3720	1	3,3 кг
		20		R=3760	1	3,34 кг
		21		R=3800	1	3,37 кг
		22		R=3830	1	3,40 кг

Имя, № подл. Подпись и дата Вып. инв. №

Привязан

Разработчик	Дрозд	Л.В.
ГВП	Мухомов	Л.
И.контр.	Новик	С.И.
И.контр.	Колесников	А.А.

2517/3

ТПР 820-4-033.88 КЖН

Сетка арматурная С154

Стация	Масса	Масштаб
Р	86,38	1:50
Лист №	Листов	
Белгипроводхоз		

Копировал

Л. Яковлев 3

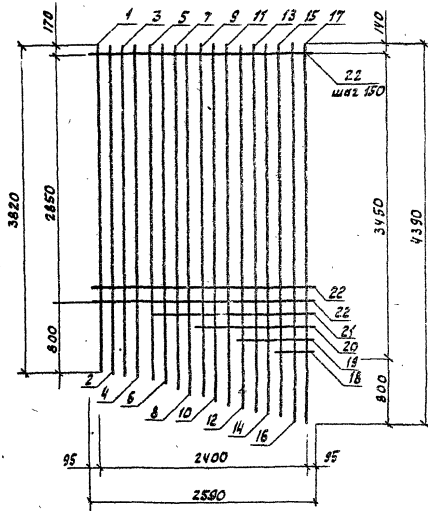

Формат Зона	№	Обозначение	Наименование	Кол.	Примечание
			Детали		
	1		12В-Ш ГОСТ 5781-82* P-3820	1	3,4 кг
	2		P=3850	1	3,42 кг
	3		P=3890	1	3,45 кг
	4		P=3940	1	3,5 кг
	5		P=3990	1	3,54 кг
	6		P=4020	1	3,57 кг
	7		P=4050	1	3,6 кг
	8		P=4080	1	3,62 кг
	9		P=4120	1	3,66 кг
	10		P=4150	1	3,68 кг
	11		P=4190	1	3,72 кг
	12		P=4220	1	3,75 кг
	13		P=4250	1	3,77 кг
	14		P=4290	1	3,8 кг
	15		P=4330	1	3,85 кг
	16		P=4360	1	3,87 кг
	17		12А-Ш ГОСТ 5781-82* P=4390	1	3,89 кг
	18		10А-Ш ГОСТ 5781-82* P=470	1	0,28 кг
	19		P=840	1	0,52 кг
	20		P=1560	1	0,84 кг
	21		P=1920	1	1,18 кг
	22		10А-Ш ГОСТ 5781-82* P=2590	20	4,8 кг

Имя, Фамилия, Инициалы и дата

Привязка		Разработчик	Архитектор	Инженер	Проверен
		Г.И.П.	М.И.К.	В.И.С.	В.И.С.
		И.К.О.	Н.О.В.	В.И.С.	В.И.С.
		И.К.О.	Н.О.В.	В.И.С.	В.И.С.

2517/3
ТПР 820-4-033.88. КЖН

Сетка арматурная	Стенда	Масса	Масштаб
C155	P	96,92	
	Лист 1/20	Лист 2/6	
	Белгородоблхоз		

Копирован Формат А3

Лист 3

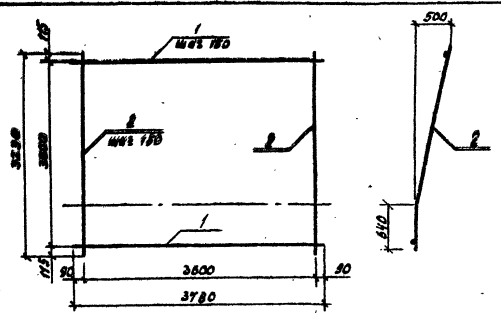

Форм. Зона	Лист	Обозначение	Наименование	Кол.	Примечание
Детали					
	1		10 А-III ГОСТ 5781-82* P-3780	21	2,33 кг
	2		12 А-III ГОСТ 5781-82* P-3230	25	2,87 кг

Привязки

Инд. №

ТПР-820-4-033.88. КЖИ

Сетка арматурная С156	Станд. Масса	Масса/об
	P	120,67
	Лист 161	Листов
Белгипроводхоз		

Копировал формат А4

Имя, Ф.И.О., Подпись и Дата

Разработ. Кривичев
 Провер. ГИП Макеев
 И.Контр. Новик
 Нач.отд. Кривичев

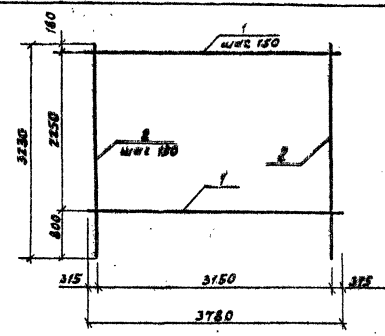

Форм. Зона	Лист	Обозначение	Наименование	Кол.	Примечание
Детали					
	1		10 А-III ГОСТ 5781-82* P-3780	16	2,33 кг
	2		12 А-III ГОСТ 5781-82* P-3230	22	2,87 кг

Привязки 2517/3

Инд. №

ТПР 820-4-033.88. КЖИ

Сетка арматурная С157	Станд. Масса	Масса/об
	P	100,42
	Лист 162	Листов
Белгипроводхоз		

Копировал формат А4

Имя, Ф.И.О., Подпись и Дата

Разработ. Кривичев
 Провер. ГИП Макеев
 И.Контр. Новик
 Нач.отд. Кривичев

Листов 3

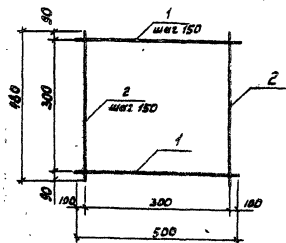

Форм. Зона	Пов.	Обозначение	Наименование	Кол.	Примечание
			Детали		
	1		8А-III ГОСТ 5781-82* R=500	3	0,18 кг
	2		8А-III ГОСТ 5781-82* R=460	3	0,18 кг

Привязки

Инд. №

ТПР 820-4-033.88. КЖН

Сетка арматурная
С158

Стевия Метр Мешков

Р 1,14

Листов 3 Листов

Белгипроводхоз

Копировка

формат А4

Листов 3
Листов 3
Листов 3

Проект: Архитект. № 00
Проект: ТНП № 00
Исполн: Новик
Исполн: Архитект. № 00

91

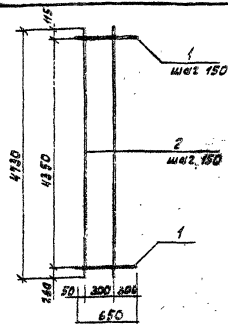

Форм. Зона	Пов.	Обозначение	Наименование	Кол.	Примечание
			Детали		
	1		10А-III ГОСТ 5781-82* R=650	30	0,4 кг
	2		10А-III ГОСТ 5781-82* R=4730	3	4,2 кг

Привязки

Инд. №

ТПР 820-4-033.88. КЖН

Сетка арматурная
С159

Стевия Метр Мешков

Р 2,46

Листов 4 Листов

Белгипроводхоз

Копировка

формат А4

Листов 3
Листов 3
Листов 3

Проект: Архитект. № 00
Проект: ТНП № 00
Исполн: Новик
Исполн: Архитект. № 00

Лист 3

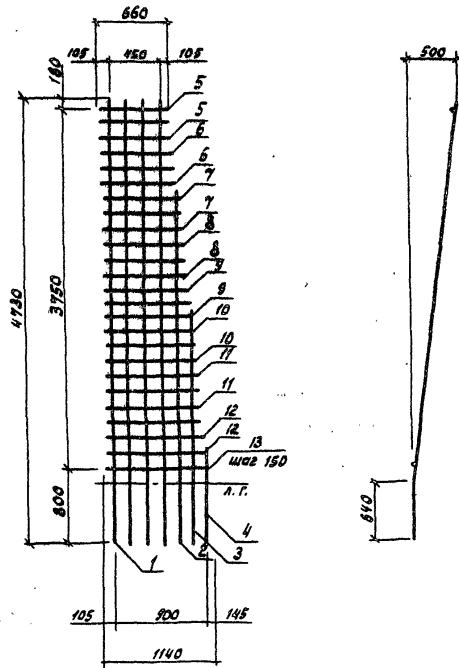

Индекс Знак	Пол.	Обозначение	Наименование	Кол.	Примечание
Детали					
1			12А-III ГОСТ 5781-82* P=4730	4	4,2 кг
2			P=3720	1	3,3 кг
3			P=2440	1	2,17 кг
4			12А-III ГОСТ 5781-82* P=1000	1	0,89 кг
5			10А-III ГОСТ 5781-82* P=660	3	0,41 кг
6			P=720	3	0,44 кг
7			P=800	3	0,49 кг
8			P=840	3	0,52 кг
9			P=800	3	0,56 кг
10			P=960	3	0,59 кг
11			P=1000	3	0,62 кг
12			P=1040	3	0,64 кг
13			10А-III ГОСТ 5781-82* P=1140	1	0,7 кг

Лист № 3, 4, 5, 6, 7, 8, 9, 10, 11, 12, 13, 14, 15, 16, 17, 18, 19, 20, 21, 22, 23, 24, 25, 26, 27, 28, 29, 30, 31, 32, 33, 34, 35, 36, 37, 38, 39, 40, 41, 42, 43, 44, 45, 46, 47, 48, 49, 50, 51, 52, 53, 54, 55, 56, 57, 58, 59, 60, 61, 62, 63, 64, 65, 66, 67, 68, 69, 70, 71, 72, 73, 74, 75, 76, 77, 78, 79, 80, 81, 82, 83, 84, 85, 86, 87, 88, 89, 90, 91, 92, 93, 94, 95, 96, 97, 98, 99, 100, 101, 102, 103, 104, 105, 106, 107, 108, 109, 110, 111, 112, 113, 114, 115, 116, 117, 118, 119, 120, 121, 122, 123, 124, 125, 126, 127, 128, 129, 130, 131, 132, 133, 134, 135, 136, 137, 138, 139, 140, 141, 142, 143, 144, 145, 146, 147, 148, 149, 150, 151, 152, 153, 154, 155, 156, 157, 158, 159, 160, 161, 162, 163, 164, 165, 166, 167, 168, 169, 170, 171, 172, 173, 174, 175, 176, 177, 178, 179, 180, 181, 182, 183, 184, 185, 186, 187, 188, 189, 190, 191, 192, 193, 194, 195, 196, 197, 198, 199, 200, 201, 202, 203, 204, 205, 206, 207, 208, 209, 210, 211, 212, 213, 214, 215, 216, 217, 218, 219, 220, 221, 222, 223, 224, 225, 226, 227, 228, 229, 230, 231, 232, 233, 234, 235, 236, 237, 238, 239, 240, 241, 242, 243, 244, 245, 246, 247, 248, 249, 250, 251, 252, 253, 254, 255, 256, 257, 258, 259, 260, 261, 262, 263, 264, 265, 266, 267, 268, 269, 270, 271, 272, 273, 274, 275, 276, 277, 278, 279, 280, 281, 282, 283, 284, 285, 286, 287, 288, 289, 290, 291, 292, 293, 294, 295, 296, 297, 298, 299, 300, 301, 302, 303, 304, 305, 306, 307, 308, 309, 310, 311, 312, 313, 314, 315, 316, 317, 318, 319, 320, 321, 322, 323, 324, 325, 326, 327, 328, 329, 330, 331, 332, 333, 334, 335, 336, 337, 338, 339, 340, 341, 342, 343, 344, 345, 346, 347, 348, 349, 350, 351, 352, 353, 354, 355, 356, 357, 358, 359, 360, 361, 362, 363, 364, 365, 366, 367, 368, 369, 370, 371, 372, 373, 374, 375, 376, 377, 378, 379, 380, 381, 382, 383, 384, 385, 386, 387, 388, 389, 390, 391, 392, 393, 394, 395, 396, 397, 398, 399, 400, 401, 402, 403, 404, 405, 406, 407, 408, 409, 410, 411, 412, 413, 414, 415, 416, 417, 418, 419, 420, 421, 422, 423, 424, 425, 426, 427, 428, 429, 430, 431, 432, 433, 434, 435, 436, 437, 438, 439, 440, 441, 442, 443, 444, 445, 446, 447, 448, 449, 450, 451, 452, 453, 454, 455, 456, 457, 458, 459, 460, 461, 462, 463, 464, 465, 466, 467, 468, 469, 470, 471, 472, 473, 474, 475, 476, 477, 478, 479, 480, 481, 482, 483, 484, 485, 486, 487, 488, 489, 490, 491, 492, 493, 494, 495, 496, 497, 498, 499, 500, 501, 502, 503, 504, 505, 506, 507, 508, 509, 510, 511, 512, 513, 514, 515, 516, 517, 518, 519, 520, 521, 522, 523, 524, 525, 526, 527, 528, 529, 530, 531, 532, 533, 534, 535, 536, 537, 538, 539, 540, 541, 542, 543, 544, 545, 546, 547, 548, 549, 550, 551, 552, 553, 554, 555, 556, 557, 558, 559, 560, 561, 562, 563, 564, 565, 566, 567, 568, 569, 570, 571, 572, 573, 574, 575, 576, 577, 578, 579, 580, 581, 582, 583, 584, 585, 586, 587, 588, 589, 590, 591, 592, 593, 594, 595, 596, 597, 598, 599, 600, 601, 602, 603, 604, 605, 606, 607, 608, 609, 610, 611, 612, 613, 614, 615, 616, 617, 618, 619, 620, 621, 622, 623, 624, 625, 626, 627, 628, 629, 630, 631, 632, 633, 634, 635, 636, 637, 638, 639, 640, 641, 642, 643, 644, 645, 646, 647, 648, 649, 650, 651, 652, 653, 654, 655, 656, 657, 658, 659, 660, 661, 662, 663, 664, 665, 666, 667, 668, 669, 670, 671, 672, 673, 674, 675, 676, 677, 678, 679, 680, 681, 682, 683, 684, 685, 686, 687, 688, 689, 690, 691, 692, 693, 694, 695, 696, 697, 698, 699, 700, 701, 702, 703, 704, 705, 706, 707, 708, 709, 710, 711, 712, 713, 714, 715, 716, 717, 718, 719, 720, 721, 722, 723, 724, 725, 726, 727, 728, 729, 730, 731, 732, 733, 734, 735, 736, 737, 738, 739, 740, 741, 742, 743, 744, 745, 746, 747, 748, 749, 750, 751, 752, 753, 754, 755, 756, 757, 758, 759, 760, 761, 762, 763, 764, 765, 766, 767, 768, 769, 770, 771, 772, 773, 774, 775, 776, 777, 778, 779, 780, 781, 782, 783, 784, 785, 786, 787, 788, 789, 790, 791, 792, 793, 794, 795, 796, 797, 798, 799, 800, 801, 802, 803, 804, 805, 806, 807, 808, 809, 810, 811, 812, 813, 814, 815, 816, 817, 818, 819, 820, 821, 822, 823, 824, 825, 826, 827, 828, 829, 830, 831, 832, 833, 834, 835, 836, 837, 838, 839, 840, 841, 842, 843, 844, 845, 846, 847, 848, 849, 850, 851, 852, 853, 854, 855, 856, 857, 858, 859, 860, 861, 862, 863, 864, 865, 866, 867, 868, 869, 870, 871, 872, 873, 874, 875, 876, 877, 878, 879, 880, 881, 882, 883, 884, 885, 886, 887, 888, 889, 890, 891, 892, 893, 894, 895, 896, 897, 898, 899, 900, 901, 902, 903, 904, 905, 906, 907, 908, 909, 910, 911, 912, 913, 914, 915, 916, 917, 918, 919, 920, 921, 922, 923, 924, 925, 926, 927, 928, 929, 930, 931, 932, 933, 934, 935, 936, 937, 938, 939, 940, 941, 942, 943, 944, 945, 946, 947, 948, 949, 950, 951, 952, 953, 954, 955, 956, 957, 958, 959, 960, 961, 962, 963, 964, 965, 966, 967, 968, 969, 970, 971, 972, 973, 974, 975, 976, 977, 978, 979, 980, 981, 982, 983, 984, 985, 986, 987, 988, 989, 990, 991, 992, 993, 994, 995, 996, 997, 998, 999, 1000

2517/3

ТПР 820-4-033.88. КЖН

Сетка арматурная
С 160

Страна	Масса	Нашилка
Р	36,67	
Лист №	Листов	
Белгипроводхоз		

Привязан	Разработ.	Арешевич	С.С.	06.58
	Провер.	Мухомов	О.	01.58
	Исполн.	Новик	А.С.	08.58
	Исполн.	Красильников	А.	08.58
Инв. №				

Копировал

Формат А3

А. Лебман 3

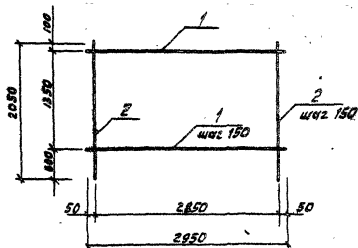

Вид Зона	Поз.	Обозначение	Наименование	Кол.	Примечание
Детали					
	1		10A-III ГОСТ 5781-82* R=2850	10	1,82 кг
	2		12B-III ГОСТ 5781-82* R=2050	20	1,82 кг

Привязан

Шиб. №:

ТПР 820-4-033.88. КЖН

Сетка арматурная
С161

Стандия Массы Умкитоб

Р 54,61

Лист 166 | Листов

Белгипроводхоз

Копирован

формат А4

Шиб. №: 12-0021, 10221, 10222 и 10223. Вид: 10221, 10222, 10223. Вид: 10221, 10222, 10223.

Разработ. Аршиевич И. С. 05.99
 Провер. Писарев А. М. 05.99
 И. контр. Нобик В. В. 05.99
 Инж. отв. Мухомин В. В. 05.99

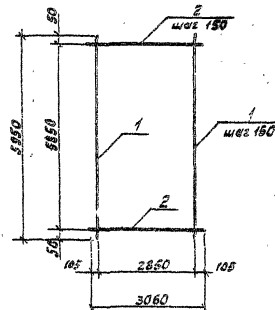

Вид Зона	Поз.	Обозначение	Наименование	Кол.	Примечание
Детали					
	1		12A-III ГОСТ 5781-82* R=3060	20	5,28 кг
	2		10A-III ГОСТ 5781-82* R=3060	40	1,82 кг

2517/3

Привязан

Шиб. №:

ТПР 820-4-033.88. КЖН

Сетка арматурная
С162

Стандия Массы Умкитоб

Р 181,2

Лист 107 | Листов

Белгипроводхоз

Копирован

формат А4

Шиб. №: 12-0021, 10221, 10222 и 10223. Вид: 10221, 10222, 10223.

Разработ. Аршиевич И. С. 05.99
 Провер. Писарев А. М. 05.99
 И. контр. Нобик В. В. 05.99
 Инж. отв. Мухомин В. В. 05.99

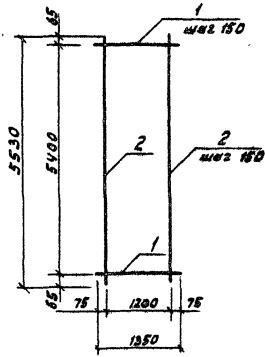

Форм.	Зона	Лист	Обозначение	Наименование	Кол.	Примечание
				Детали		
		1		10А-III ГОСТ 5781-82 * P=1350	37	0,83 кг
		2		12А-III ГОСТ 5781-82 * P=5530	9	4,91 кг

Привязан
Ив. №

ТПР 820-4-033.88. КЖН

Сетка арматурная С 163	Стадия	Масса	Мисистаб
	P	74,9	
	Лист	168	Листов
	Белгипроводхоз		

Копировал формат А4

Ив. № 12
Листы и дата
Аннотация 22
Рудоб. Арешевич Д.С. 06.88
Провер. ГИП Микеев А.С. 06.88
А.Кантв. Новик С.С. 06.88
И.Ковтв. Кавецкий А.С. 06.88

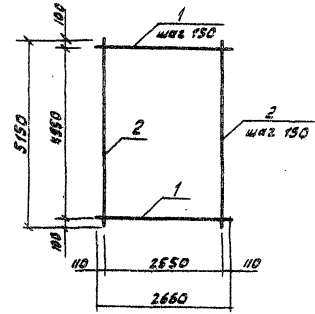

Форм.	Зона	Лист	Обозначение	Наименование	Кол.	Примечание
				Детали		
		1		10А-III ГОСТ 5781-82 * P=2660	34	1,64 кг
		2		12А-III ГОСТ 5781-82 * P=5150	18	4,57 кг

Привязан
Ив. №

ТПР 820-4-033.88. КЖН

Сетка арматурная С 164	Стадия	Масса	Мисистаб
	P	138,08	
	Лист	169	Листов
	Белгипроводхоз		

Копировал формат А4

Ив. № 12
Листы и дата
Аннотация 2517/3
Рудоб. Арешевич Д.С. 06.88
Провер. ГИП Микеев А.С. 06.88
А.Кантв. Новик С.С. 06.88
И.Ковтв. Кавецкий А.С. 06.88

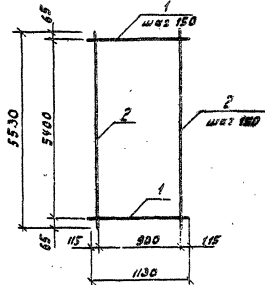

Форм. Знач	Поз.	Обозначение	Наименование	Кол.	Примечание
			Детали		
	1		10А-В ГОСТ 5781-82 * R=1130	37	0,68 кг
	2		12А-В ГОСТ 5781-82 * R=5530	7	4,5 кг

Привязки

Инд. №:

ТПР В20-4-033, 88. КЖН

Сетка арматурная
С 165

Станд. Масса Мешка

Р 59,9

Листов 121 Листов

Белгипроводхоз

Копировка

Формат А4

И.М.С. № 12/10/88. М.П.И.С. и В.С.С. Инст. № 1/12

Город: Архангельск
Проект: ТИП
И.КОНТ. М.В.И.К.
И.М.С. № 12/10/88
И.М.С. № 12/10/88

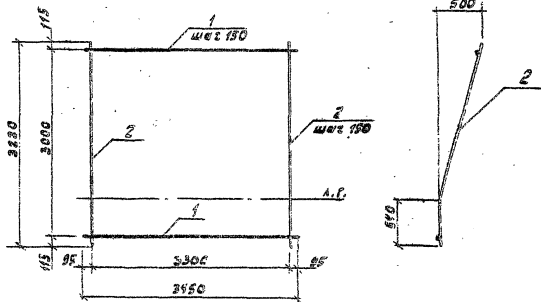

Форм. Знач	Поз.	Обозначение	Наименование	Кол.	Примечание
			Детали		
	1		10А-В ГОСТ 5781-82 * R=1130	21	2,15 кг
	2		12А-В ГОСТ 5781-82 * R=2230	23	2,87 кг

Привязки

Инд. №:

ТПР В20-4-033, 88. КЖН

Сетка арматурная
С 166

Станд. Масса Мешка

Р 116,16

Листов 121 Листов

Белгипроводхоз

Копировка

Формат А4

И.М.С. № 12/10/88. М.П.И.С. и В.С.С. Инст. № 1/12

Город: Архангельск
Проект: ТИП
И.КОНТ. М.В.И.К.
И.М.С. № 12/10/88
И.М.С. № 12/10/88

Альбом 3

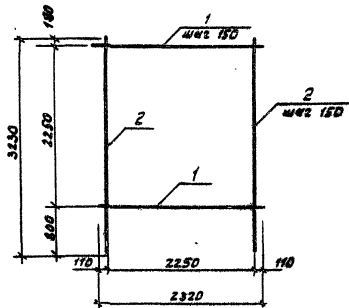

Форм. Зона	Пос.	Обозначение	Наименование	Кол.	Примечание
			детали		
	1		10А-III ГОСТ 5781-82* P=2320	16	1,43кз
	2		12А-III ГОСТ 5781-82* P=3230	16	2,87кз

Привязан

Шв. №2

ТПР 820-4-033.88. КЖН

Сетка арматурная С167

Стадия	Масса	Масштаб
P	88,6	
Листов	172	Листов
Белгипроводхоз		

Копировал

Формат А4

Шв. №2 табл. Привязки и детали. Книга шв. №2

Разработчик	Вороженич	В.С.	08.88
Проектировщик	Литвин	Л.И.	
И.О.И.П.	Макеев	М.А.	08.88
И.контр.	Навик	В.И.	08.88
И.в.отд.	Красичкиев	А.И.	08.88

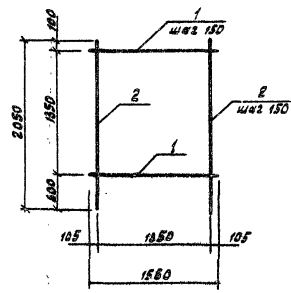

Форм. Зона	Пос.	Обозначение	Наименование	Кол.	Примечание
			детали		
	1		10А-III ГОСТ 5781-82* P=1560	10	0,96кз
	2		12А-III ГОСТ 5781-82* P=2050	10	1,82кз

2317/3

Привязан

Шв. №2

ТПР 820-4-033.88. КЖН

Сетка арматурная С168

Стадия	Масса	Масштаб
P	27,8	
Листов	173	Листов
Белгипроводхоз		

Копировал

Формат А4

Шв. №2 табл. Привязки и детали. Книга шв. №2

Разработчик	Вороженич	В.С.	08.88
Проектировщик	Литвин	Л.И.	
И.О.И.П.	Макеев	М.А.	08.88
И.контр.	Навик	В.И.	08.88
И.в.отд.	Красичкиев	А.И.	08.88

Листок 3

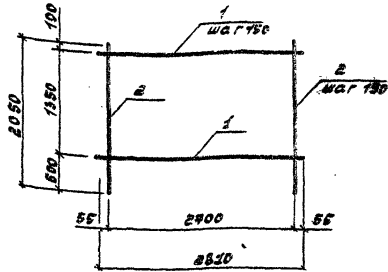

ФОРМ. КОД	ПОЗ.	ОБОЗНАЧЕНИЕ	НАИМЕНОВАНИЕ	КОЛ.	ПРИМЕЧАНИЕ
			детали		
1			10 А-III ГОСТ 5781-82 $\epsilon = 2810$	10	1,73 кг
2			12 А-III ГОСТ 5781-82 $\epsilon = 2050$	18	1,82 кг

привязан

ИМБ. №

ТПР 820-4-033.88 КЖН

сетка арматурная с 169

Стадия: Масса: Машиная
Р 51,88

Лист 174 Листов

Белгипроводхоз

Копировано

Формат А4

ИМБ. № Листок 3

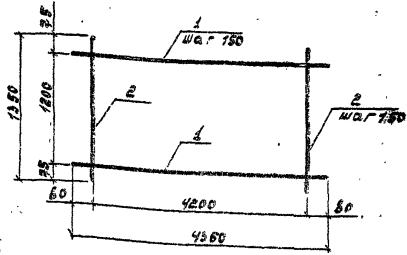

ФОРМ. КОД	ПОЗ.	ОБОЗНАЧЕНИЕ	НАИМЕНОВАНИЕ	КОЛ.	ПРИМЕЧАНИЕ
			детали		
1			12 А-III ГОСТ 5781-82 $\epsilon = 4200$	9	3,87 кг
2			12 А-III ГОСТ 5781-82 $\epsilon = 1350$	29	1,20 кг

2517/3

привязан

ИМБ. №

ТПР 820-4-033.88 КЖН

сетка арматурная с 170

Стадия: Масса: Машиная
Р 69,63

Лист 175 Листов

Белгипроводхоз

Копировано

Формат А4

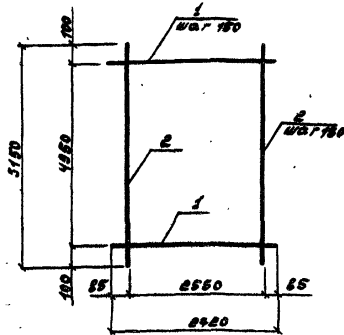

Вид	Знак	№	Обозначение	Наименование	кол.	Примечание
				Астала		
	1		12A-III	ГОСТ 5781-82 Ø = 220, 5781-82	34	242 кг
	2		12A-III	ГОСТ 5781-82 Ø = 250, 5781-82	18	452 кг

ПРИБЪЗАН

Ш.№. №

ТПР 820-4-033.88 КЖН

Сетка арматурная
С 171

Станд. Масса/Мощность

Р 181,44

Лист/№ листов

Белгипровод ж03

Копирован

Формат А4

Ш.№. № табл. Предпись и дата вкл. Ш.№. №

РАЗР. КОНОН ГИП/У 08.88
ГЧП Магеев М. 08.88
И.ВОНТА НОВИК 08.88
Нав.отр. Крайничев А. 08.88

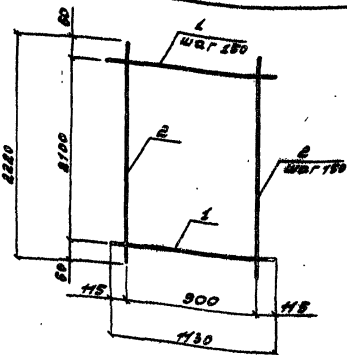

Вид	Знак	№	Обозначение	Наименование	кол.	Примечание
				Детали		
	1		12A-III	ГОСТ 5781-82 Ø = 1130	15	300 кг
	2		12A-III	ГОСТ 5781-82 Ø = 2220	7	192 кг

2517/3

ПРИБЪЗАН

Ш.№. №

ТПР 820-4-033.88 КЖН

Сетка арматурная
С 172

Станд. Масса/Мощность

Р 28,80

Лист/№ листов

Белгипровод ж03

Копирован

Формат А4

Ш.№. № табл. Предпись и дата вкл. Ш.№. №

РАЗР. КОНОН ГИП/У 08.88
ГЧП Магеев М. 08.88
И.ВОНТА НОВИК 08.88
Нав.отр. Крайничев А. 08.88

А. Лебедин

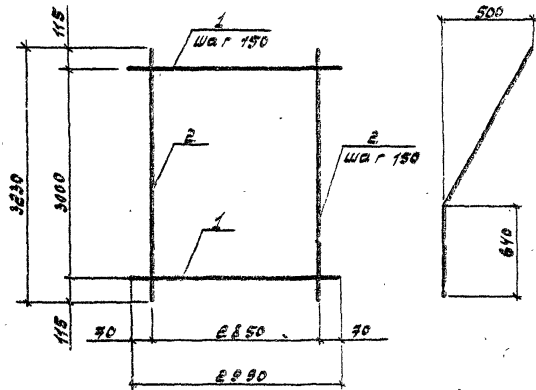

Форм.	Зона	Поз.	Обозначение	Наименование	Мод.	Примечание
				Детали		
		1		10 А - ГОСТ 5781-82 $\epsilon = 2090$	24	1,84 кг
		2		12 А - ГОСТ 5781-82 $\epsilon = 3230$	20	2,87 кг

привязан

ЛНБ. №

ТПР 820-4-033.88 КЖН

Сетка арматурная
С 173

Стадий. Масса. Изготовл
Р 96,10

Разраб. КОНОН 19/11/88 08.88
ГЛП Нахесев 02 08.71
И. КОСТР. НОВИК 01/78
Науч. отв. Красочников 01/78 08.71

Копиревал

Формат А4

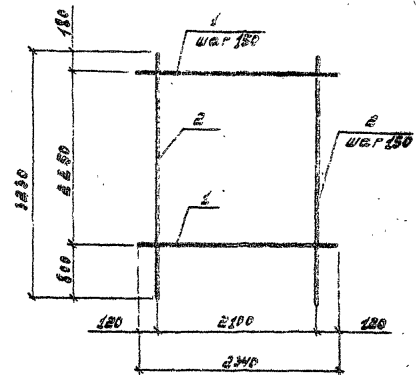

Форм.	Зона	Поз.	Обозначение	Наименование	Мод.	Примечание
				Детали		
		1		10 А - ГОСТ 5781-82 $\epsilon = 2040$	16	1,44 кг
		2		12 А - ГОСТ 5781-82 $\epsilon = 3230$	18	2,87 кг

2517/3

привязан

ЛНБ. №

ТПР 820-4-033.88

Сетка арматурная
С 174

Стадий. Масса. Изготовл
Р 66,12

Разраб. КОНОН 19/11/88 08.88
ГЛП Нахесев 02 08.71
И. КОСТР. НОВИК 01/78
Науч. отв. Красочников 01/78 08.71

Копиревал

Формат А4

Листом 3

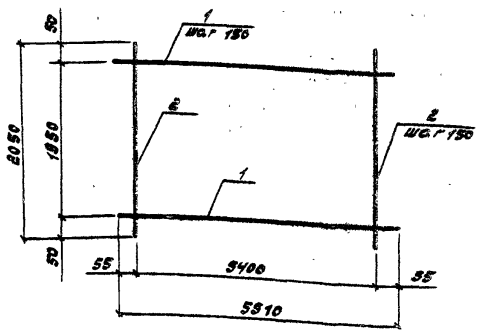

ФОРМ. ЗОНА	ПОР.	ОБОЗНАЧЕНИЕ	НАИМЕНОВАНИЕ	КОЛ.	ПРИМЕ- ЧАНИЕ
			Детали		
	1		10 А - ГОСТ 5701-82 $\varnothing = 5510$	14	3,40 кг
	2		12 А - ГОСТ 5701-82 $\varnothing = 2050$	37	1,82 кг

ПРОВЕРКА

ИЗМ. №2

ТПР 820-4-033.88 КЖН

Сетка арматурная С 175	Стадия	Масса	Масштаб
	Р	14,95	
	Лист 180 листов		
	Белгипроводхоз		

Копировал Формат А4

ИЗМ. №2 подл. Подпись и дата, в соответствии с

Разраб.	КОНОН	КСРМ	06.88
ГЛП	МАКЕЕВ		01.91
И.КОНТР.	НОВИК	СН	07.91
Нач.отд.	КРАСЧУКОВ	И.Е.	07.91

100

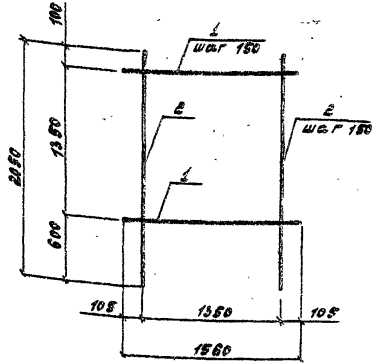

ФОРМ. ЗОНА	ПОР.	ОБОЗНАЧЕНИЕ	НАИМЕНОВАНИЕ	КОЛ.	ПРИМЕ- ЧАНИЕ
			Детали		
	1		10 А - ГОСТ 5701-82 $\varnothing = 1560$	10	0,96 кг
	2		12 А - ГОСТ 5701-82 $\varnothing = 2050$	10	1,82 кг

ПРОВЕРКА 25/7/3

ИЗМ. №2

ТПР 820-4-033.88 КЖН

Сетка арматурная С 175	Стадия	Масса	Масштаб
	Р	25,53	
	Лист 180 листов		
	Белгипроводхоз		

Копировал Формат А4

ИЗМ. №2 подл. Подпись и дата, в соответствии с

Разраб.	КОНОН	КСРМ	06.88
ГЛП	МАКЕЕВ		01.91
И.КОНТР.	НОВИК	СН	07.91
Нач.отд.	КРАСЧУКОВ	И.Е.	07.91

Листом 3

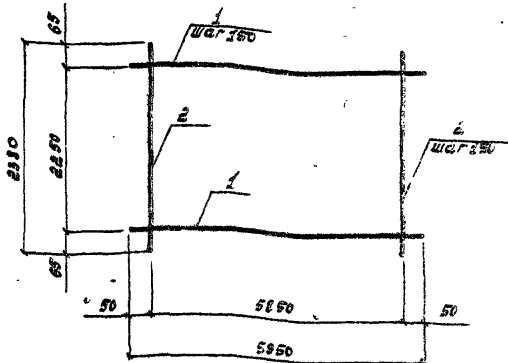

Форм. 901а	№з.	Объяснение	Наименование	№д.	Примечание
			Детали		
	1		16 А-III ГОСТ 5781-82 с 5950	16	5,55 кг
	2		25 А-III ГОСТ 5781-82 с 2310	40	2,11 кг

Привязки			
ИВ. №			

ТПР 820-4-033.88 КЖН

Сетка арматурная с 177

Станд. Масса/м.кв.м
Р 169,52

Лист 162 / Листов

Белгипробоуджос

Копировка

Формат А4

ИВ. № по дд. Подпись и дата

Разработ. Конон	М.И.	08.88
Г.И.П. Мареев	М.И.	08.88
И.М.М.Т.А. Новым	М.И.	01.88
И.М.М.Т.А. Кривичий	М.И.	01.77

101

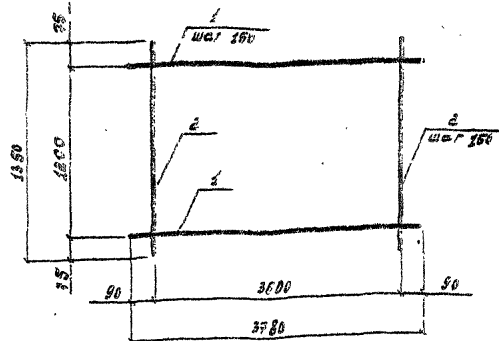

Форм. 901а	№з.	Объяснение	Наименование	№д.	Примечание
			Детали		
	1		16 А-III ГОСТ 5781-82 с 3780	8	1,36 кг
	2		25 А-III ГОСТ 5781-82 с 1950	25	1,20 кг

Привязки			
ИВ. №			

ТПР 820-4-033.88 КЖН

Сетка арматурная с 177

Станд. Масса/м.кв.м
Р 60,18

Лист 163 / Листов

Белгипробоуджос

Копировка

Формат А4

ИВ. № по дд. Подпись и дата

Разработ. Конон	М.И.	08.88
Г.И.П. Мареев	М.И.	06.79
И.М.М.Т.А. Новым	М.И.	01.88
И.М.М.Т.А. Кривичий	М.И.	15.02.77

Льбом 3

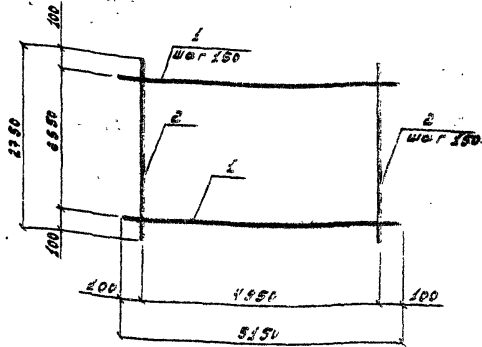

Форм. №	Вариант	№	Обозначение	Наименование	Мат.	Примечание
				Детали		
		1		12 А-III ГОСТ 17881-82 l = 5150	12	4,57 кг
		2		12 А-III ГОСТ 17881-82 l = 2750	34	2,44 кг

Шиф. № подл. Подпись и дата

Разработ. Конов Н.Н.	К.Н.	08.88
ГЛП Макаев В.	М.	06.88
Исполн. Новик В.В.	В.В.	07.88
Нач. отд. Красильников В.В.	В.В.	07.88

ТПР 820-4-033.88 КЖН
 Сетка арматурная с 179
 Стадия: Масса, Материал
 Р 165,55
 Листов 4, листов
 Белгипроводхоз

Копирован Формат А4

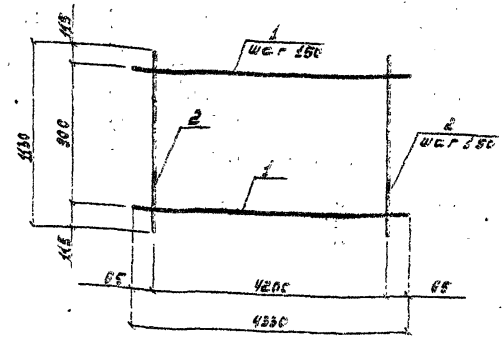

Форм. №	Вариант	№	Обозначение	Наименование	Мат.	Примечание
				Детали		
		1		12 А-III ГОСТ 17881-82 l = 4330	7	3,85 кг
		2		12 А-III ГОСТ 17881-82 l = 1130	23	2,00 кг

Шиф. № подл. Подпись и дата

Разработ. Конов Н.Н.	К.Н.	08.88
ГЛП Макаев В.	М.	06.88
Исполн. Новик В.В.	В.В.	07.88
Нач. отд. Красильников В.В.	В.В.	07.88

ТПР 820-4-033.88 КЖН
 Сетка арматурная с 180
 Стадия: Масса, Материал
 Р 55,83
 Листов 1, листов
 Белгипроводхоз

Копирован Формат А4

257/3

Альбом 3

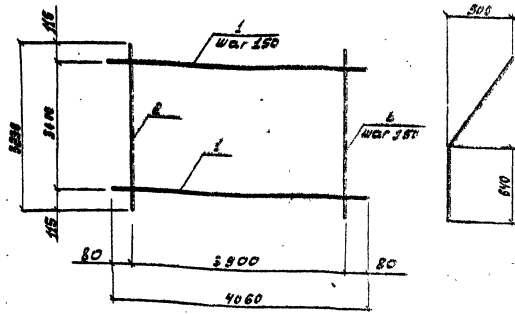

Вкл. в сборку	№	Обозначение	Наименование	Кол.	Примечание
			Детали		
	1		10 А - Штукатурка С = 4060	21	2,51 м²
	2		12 А - Штукатурка С = 3800	27	2,87 м²

привязан

УИБ, №

ТПР 820-4-033.88 КЖН

Сетка арматурная
С 181

Стандарт	Масса	Масштаб
Р	1,6005	
Лист 150	Лист 151	

Белгипроводхоз

Копирован

Формат А4

УИБ, №, дата, подпись и дата, УИБ, №, дата

Разраб.	КОНОН	1977	01.88
ГИП	МАКЕЕВ	1977	01.88
И. КОНОН	НОВИК	1977	01.88
МАКЕЕВ	КОВЫЧИН	1977	01.88

105

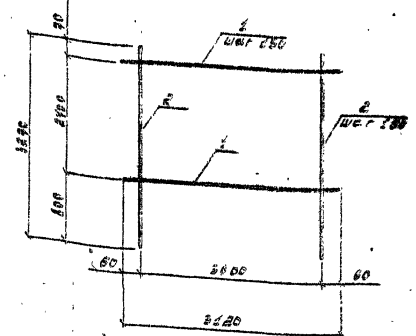

Вкл. в сборку	№	Обозначение	Наименование	Кол.	Примечание
			Детали		
	1		10 А - Штукатурка С = 3420	19	1,98 м²
	2		12 А - Штукатурка С = 3800	27	2,80 м²

привязан

УИБ, №

ТПР 820-4-033.88 КЖН

Сетка арматурная
С 182

Стандарт	Масса	Масштаб
Р	93,75	
Лист 151	Лист 150	

Белгипроводхоз

Копирован

Формат А4

УИБ, №, дата, подпись и дата, УИБ, №, дата

Разраб.	КОНОН	1977	01.88
ГИП	МАКЕЕВ	1977	01.88
И. КОНОН	НОВИК	1977	01.88
МАКЕЕВ	КОВЫЧИН	1977	01.88

Львов Э

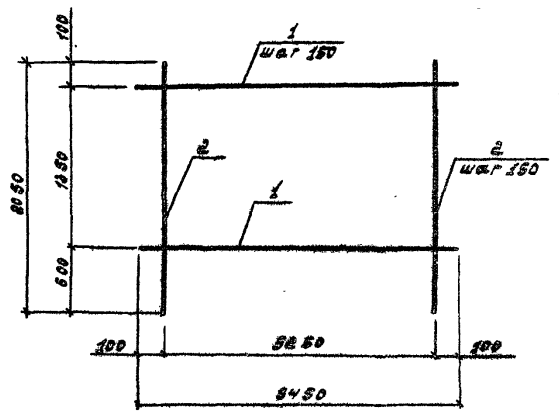

ФОРМ. ЗОНА	ПОЗ.	Обозначение	Наименование	КОЛ.	Примечание
			Детали		
	1		10 А - ШГОСИ5781-88 l = 54 50	10	3,36 кг
	2		12 А - ШГОСИ5781-88 l = 20 50	36	1,82 кг

привязан

И.Н.В. №

ТПР 820 - 4 - 033. 88		КЖИ	
сетка арматурная С183	этадия	Масса	Масштаб
	Р	99,16	
	лист 188	Листов	
Белгипроводхоз			

Копировал Формат А4

И.Н.В. № подл. Подпись и дата Власт. И.Н.В. №

Разраб.	КОНОН	КЖИ	01.88
Г.И.П.	МАНЕВЪ	И	01.88
И.КОНТР.	НОВИК	И	01.88
Нач.отд.	КРАСИЦКИЙ	И	01.88

ФОРМ. ЗОНА	ПОЗ.	Обозначение	Наименование	КОЛ.	Примечание

привязан **2517/3**

И.Н.В. №

И.Н.В. № подл. Подпись и дата Власт. И.Н.В. №

сетка арматурная	этадия	Масса	Масштаб
	Р		
	лист	Листов	
Белгипроводхоз			

Копировал Формат А4

Листок 3

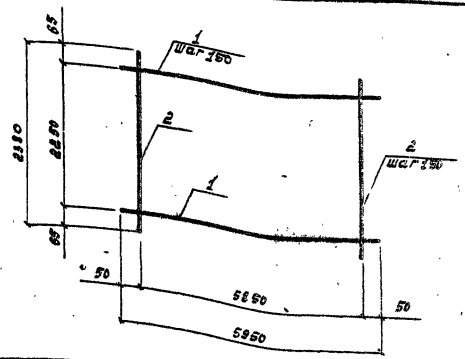

Форм. зона	Поз.	Обозначение	Наименование	Кол.	Примечание
	1		Детали		
	2		12 А - ШГОСТ5701-82 = 5850	16	5,26 кг
			12 А - ШГОСТ5701-82 = 5950	40	2,11 кг

Имя, фамилия, отчество и дата рождения

Разработчик	КОНОН	И.И.	08.88
ГЛП	Нареев	И.И.	08.88
Исполнитель	НОВИК	В.В.	08.88
Исполнитель	Корольков	В.В.	08.88

Пробран
Имя, №

ТПР	В20-4-033.88	КЖН
Сетка арматурная	С 177	р 160,53
Лист 182	Листов	
Белгипроводхоз		

Копирован Формат А4

101

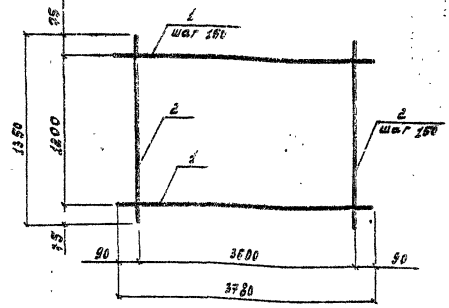

Форм. зона	Поз.	Обозначение	Наименование	Кол.	Примечание
	1		Детали		
	2		12 А - ШГОСТ5701-82 = 3600	8	3,56 кг
			12 А - ШГОСТ5701-82 = 3780	25	1,20 кг

Имя, фамилия, отчество и дата рождения

Разработчик	КОНОН	И.И.	08.88
ГЛП	Нареев	И.И.	08.88
Исполнитель	НОВИК	В.В.	08.88
Исполнитель	Корольков	В.В.	08.88

Пробран
Имя, №

ТПР	В20-4-033.88	КЖН
Сетка арматурная	С 178	р 60,18
Лист 183	Листов	
Белгипроводхоз		

Копирован Формат А4

Альбом 3

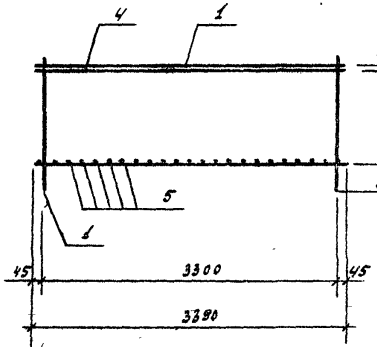
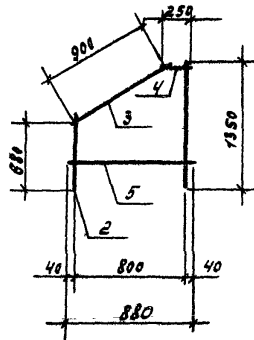

Формат	Зона	Пов.	Объяснение	Наименование	Кол.	Примечание
				Документация		
				Сборочный чертеж		
				каркаса КЛ-2		
				Сборочные единицы		
АУ		1		сетка арматурная С131	1	33,72 кг
АУ		2		сетка арматурная С132	1	15,93 кг
АУ		3		сетка арматурная С133	1	25,65 кг
АУ		4		сетка арматурная С134	1	7,63 кг
				Детали		
				стол-III ГОСТ 5781-82 L=860	23	0,54 кг

Инд. № повт. предисс и дата
Взам. инв. №

Прибыль				Разраб. Д. Розв	Н. Новик	08.88	Т П Р 820-4-033.88 КЖН	Каркас пространственной КЛ-2	Станд.	Масса	Масштаб
				Г.И.П. Макаев	08.88	Р			95,35	1:50	
				Н. КОНТ. Новик			08.88	Лист 150 / листов			
Инд. №				нач. отв. Крайский			08.88	Белгипроводжес			

2517/3

Копировал

Формат А3

Альбом 3

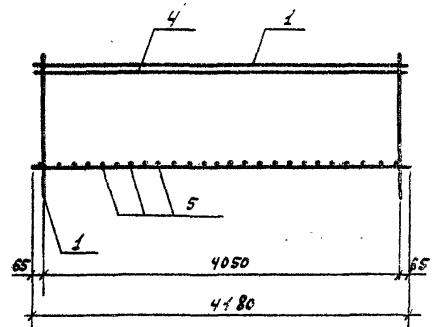
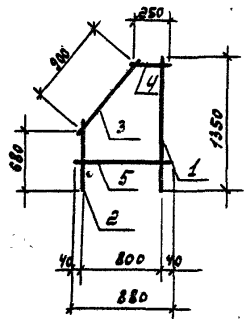

Формат	Зона	№	Обозначение	Наименование	кол.	Примечание
				Документация		
				Ворочный чертеж		
				каркаса КП-1		
				Ворочные единицы		
АУ		1		сетка арматурная С127	1	3944 кг
АУ		2		сетка арматурная С128	1	238 кг
АУ		3		сетка арматурная С129	1	443 кг
АУ		4		сетка арматурная С130	1	19,50 кг
				детали		
				φ10А-III ГОСТ 5781-82 L=850	28	0,54 кг

Учв. № табл. переднее и заднее. Стан. инв. №

Привязка			ТГР В20-4-033.88 КЖН		
Разраб. Ароз	Г.Р.С.	01.01	Каркас пространствен- ный КП-1		
Г.И.П. Налесв	Л.С.	01.01	Стальная масса	116,72	1:50
Н.КОНТ. НОВЫЯ	С.В.	01.01	Лист 18,9	Листов	
Учв. №	КАУТОВ. КРАСОВИЧ	В.Л.	Белгипрневодхоз		

Копировал

Формат №

257/3

Авария 3

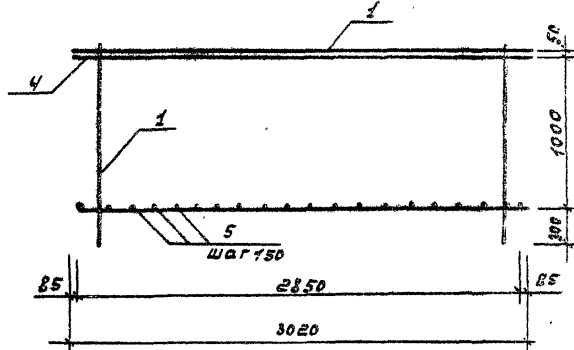
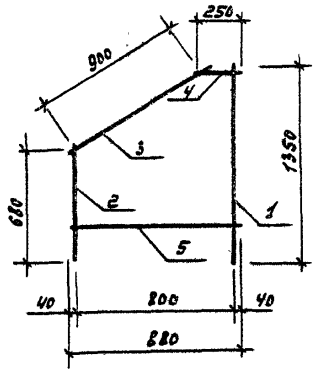

Код	Имя	Лист	Объемные	Наименование	Кол.	Примечание
ДЛИННЫЕ						
СБОРОЧНЫЙ ЧЕРТЕЖ						
КОФРАСА КН-1						
СБОРОЧНЫЕ ЕДИНИЦЫ						
AY	1			СЕТКА АРМАТУРНАЯ С135	1	28,57 кг
AY	2			СЕТКА АРМАТУРНАЯ С140	1	18,97 кг
AY	3			СЕТКА АРМАТУРНАЯ С141	1	28,57 кг
AY	4			СЕТКА АРМАТУРНАЯ С152	1	6,8 кг
	5			УДА-П ГОСТ 5781-82* С=200	20	0,54 кг

УИВ. № подл. Подпись и дата Влаж. УИВ. №

25/7/3

ТПР 820-4-033.88				КЖН	
Каркас пространственный				стадия	Масштаб
КПЧ				Р	03,75
				Листов	Всего
И. КОНТРОЛЬ				Белгипробоуджос	
Нач. отд. Красичкий				Формат А3	
Копировал					

Привзван	Разраб.	Яршевич	25.07.88
	Провер.	Мажесв	08.88
	И. КОНТРОЛЬ	Новик	08.88
УИВ. №	Нач. отд.	Красичкий	08.88

Альбом 3

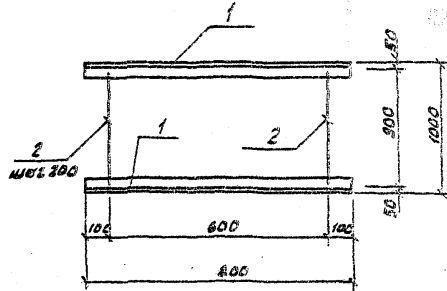

Форм. Зона	Поз.	Обозначение	Наименование	Кол.	Примечание
			Детали		
64	1		Узелок Е-75х75мм ГОСТ 8508-72 Ст 3сп ГОСТ 535-78*		
			Р = 800	2	5,5 кг
64	2		12Р-I ГОСТ 5781-82* Р = 800	4	0,8 кг

Привязки

Инв. №

ТПР В20-4-033.88. КЖИ

Разработ.	Провер.	Инж.	Стр.	Листов	Масса	Масштаб
Решетка Р1					Р 14,2	
Белопроводхоз						

Кепирован

формат А4

Инв. №, дата, подпись и дата

Инв. №, дата, подпись и дата

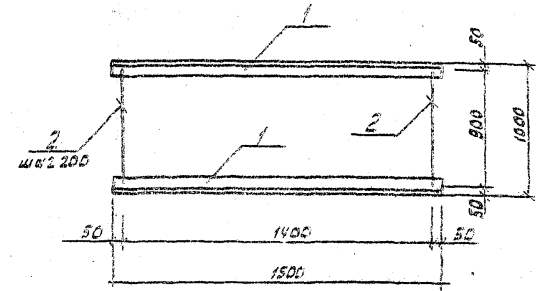

Форм. Зона	Поз.	Обозначение	Наименование	Кол.	Примечание
			Детали		
64	1		Узелок Е-75х75мм ГОСТ 8508-72 Ст 3сп ГОСТ 535-78*		
			Р = 1500	2	10,54 кг
64	2		12Р-I ГОСТ 5781-82* Р = 900	8	0,8 кг

2517/3

Привязки

Инв. №

ТПР В20-4-033.88. КЖИ

Разработ.	Провер.	Инж.	Стр.	Листов	Масса	Масштаб
Решетка Р2					Р 27,08	
Белопроводхоз						

Кепирован

формат А4

Альбом 3

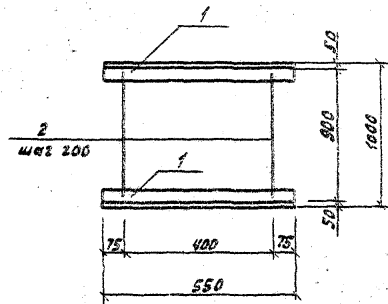

Форм. Зона	Поз.	Обозначение	Наименование	Кол.	Примечание
			Детали		
Б4	1		Угловая В-75x75мм ГОСТ 8509-72 Ст 3сп ГОСТ 535-78*		
			Р=550	2	3,79 кг
Б4	2		12 А -2 ГОСТ 5761-82* В=900	3	0,8 кг

Привязан	
Ив. №	

ТПР 820-4-033.88. КЖИ

Разработ.	Провер.	ГМП	И.контр.	Нач.отв.	Статус	Масса	Масштаб
Арошев В.С.	Мухомов В.		Новик В.	Кривичев В.	акт	9,98	Р
				Листов / листов			
				Белгипроводхоз			

Копирован

формат А4

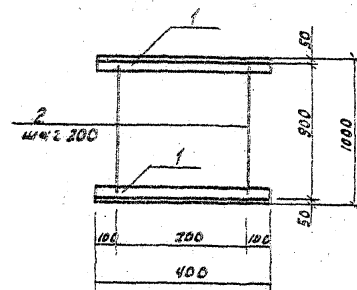

Форм. Зона	Поз.	Обозначение	Наименование	Кол.	Примечание
			Детали		
Б4	1		Угловая В-75x75мм ГОСТ 8509-72 Ст 3сп ГОСТ 535-78*		
			Р=400	2	2,76 кг
Б4	2		12 А -2 ГОСТ 5761-82* В=900	2	0,8 кг

Привязан 2511/3	
Ив. №	

ТПР 820-4-033.88. КЖИ

Разработ.	Провер.	ГМП	И.контр.	Нач.отв.	Статус	Масса	Масштаб
Арошев В.С.	Мухомов В.		Новик В.	Кривичев В.	акт	7,12	Р
				Листов / листов			
				Белгипроводхоз			

Копирован

формат А4

Ив. №, дата, Подпись и дата

Ив. №, дата, Подпись и дата

Лист 3

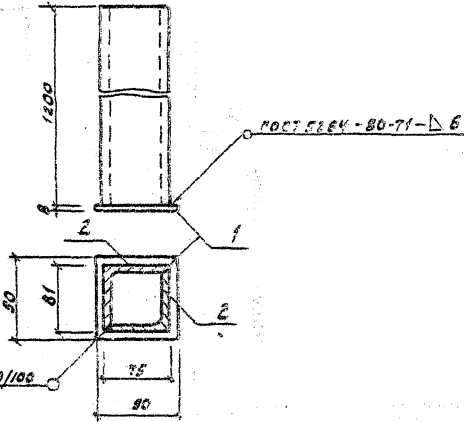

Форм. Зона	Поз.	Обозначение	Наименование	Кол.	Примечание
			Детали		
Б4	1		Полоса В-90 ГОСТ 103-76 С-В ГОСТ 535-78 П-90	1	0,51 кг
Б4	2		Чугунок В-75ХТЗАВ ГОСТ 8509-72 Ст. ст. ГОСТ 535-78 П		
			П=1200	2	8,27 кг

Привязки

Инд. №:

ТПР 820-4-033.88. КЖН

Стойка С

Станд. Масса Металл

Р 17,05

Лист 187 Листов

Беззащитный

Копировка

формат А4

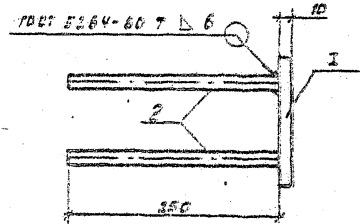
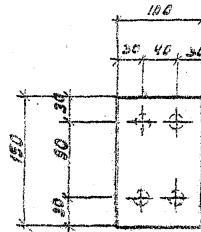

Форм. Зона	Поз.	Обозначение	Наименование	Кол.	Примечание
			Детали		
Б4	1		Полоса П-100 ГОСТ 103-76 С-В ГОСТ 535-78		
			П=100	1	1,18 кг
Б4	2		П-100 ГОСТ 5781-82 П-250	4	0,15 кг

2517/3

Привязки

Инд. №:

ТПР 820-4-033.88. КЖН

Изделие заводское
38-1

Станд. Масса Металл

Р 1,78

Лист 188 Листов

Беззащитный

Копировка

формат А4

Инд. №: 2517/3, Листов: 187, Дата: 01.08.88

Исполн.	Красовский	В.С.	01.08.88
Провер.	Мещеряков	И.	01.08.88
Н. контр.	Новик	В.В.	01.08.88
Инж. отв.	Красовский	В.С.	01.08.88

Инд. №: 2517/3, Листов: 188, Дата: 01.08.88

Исполн.	Красовский	В.С.	01.08.88
Провер.	Мещеряков	И.	01.08.88
Н. контр.	Новик	В.В.	01.08.88
Инж. отв.	Красовский	В.С.	01.08.88

Арболит 3

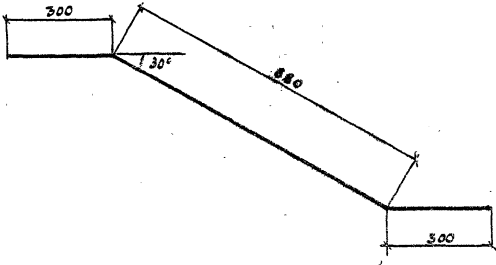

Привязан			
Инв. №			

ТПР 820-4-033.88 КЖИ

Стержень

Статус	Масса	Масштаб
Р	1,31	1:10
Лист 159		Листов

12А-III ГОСТ 5781-82* В-1480 Белгипроводхоз

Копировал формат А4

Инв. №	Листов	Листов	Дата	Вып. инв. №
Разработ.	Арешевич	А.С.	04.88	
Провер.	Г.И.П.	Макаев	06.88	
И.контр.	Новик	И.С.	08.88	
Исполн.	Красичкин	В.С.	08.88	

102

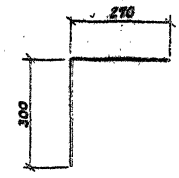

Привязан 2517/3			
Инв. №			

ТПР 820-4-033.88 КЖИ

Стержень

Статус	Масса	Масштаб
Р	0,23	1:10
Лист 159		Листов

ВА-I ГОСТ 5781-82* В-570 Белгипроводхоз

Копировал формат А4

Инв. №	Листов	Листов	Дата	Вып. инв. №
Разработ.	Арешевич	А.С.	04.88	
Провер.	Г.И.П.	Макаев	06.88	
И.контр.	Новик	И.С.	08.88	
Исполн.	Красичкин	В.С.	08.88	

Л1650МЗ

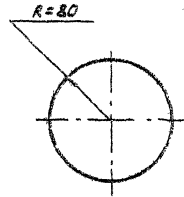
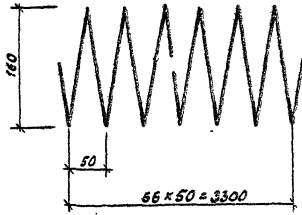

Исполн. 1650	Л1650МЗ	Проектировщик	В.А.М.	Изм.	№	Дата	Содержание
Разраб.	Прошевский	М.С.	06.99				
Провер.	Г.И.П.	Мереев	А.И.	05.99			
И.контр.	Новик	В.А.	07.99				
Исполн.	Константинов	В.А.	07.99				

ТПР 820-4.033.88 КЖН

Спираль

Проволока 3Б-2,
ГОСТ 6727-60* L=33130

Станд.	Масштаб	Материал
--------	---------	----------

p 1,89 1:4

Лист 201 / Листов

Белшпробудхоз

Копировать

Формат А4

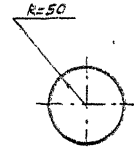
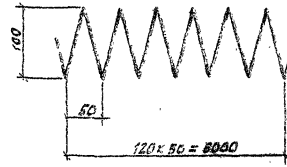

Исполн. 1650

Исполн. 1650	Л1650МЗ	Проектировщик	В.А.М.	Изм.	№	Дата	Содержание
Разраб.	Колос	Г.И.П.	07.99				
Провер.	Г.И.П.	Мереев	А.И.	06.99			
И.контр.	Новик	В.А.	07.99				
Исполн.	Константинов	В.А.	07.99				

ТПР 820-4-033.88 КЖН

Спираль

Проволока 3Б-1,
ГОСТ 6727-60* L=37254

Станд.	Масштаб	Материал
--------	---------	----------

p 2,147 1:4

Лист 201 / Листов

Белшпробудхоз

Копировать

Формат А4

2517/3

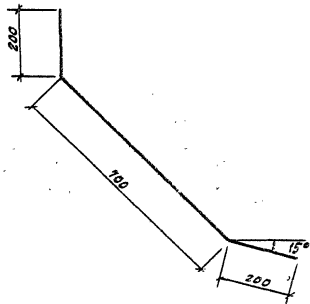

Приказ			
Инв. №			

ТПР 820-4-033.88 КЖН.

Сталь Масса Масштаб

Разраб.	Крошевич	В.С.	06.28
Провер.	Г.И.П.	Мухеев	08.28
И.контр.	Новик	С.С.	08.28
И.контр.	Ковалецкая	В.В.	08.28

Стержень арматурный

Р 0,97 1:10

Лист 203 Листов

12А-III ГОСТ 5761-82* R=1100

Белгипроводхоз

Копировал

формат А4

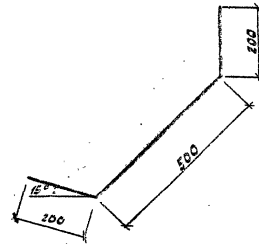

2517/3

Приказ			
Инв. №			

ТПР 820-4-033.88 КЖН

Сталь Масса Масштаб

Разраб.	Крошевич	В.С.	06.28
Провер.	Г.И.П.	Мухеев	08.28
И.контр.	Новик	С.С.	08.28
И.контр.	Ковалецкая	В.В.	08.28

Стержень арматурный

Р 0,6 1:10

Лист 203 Листов

12А-III ГОСТ 5761-82* R=400

Белгипроводхоз

Копировал

формат А4

Лист 3

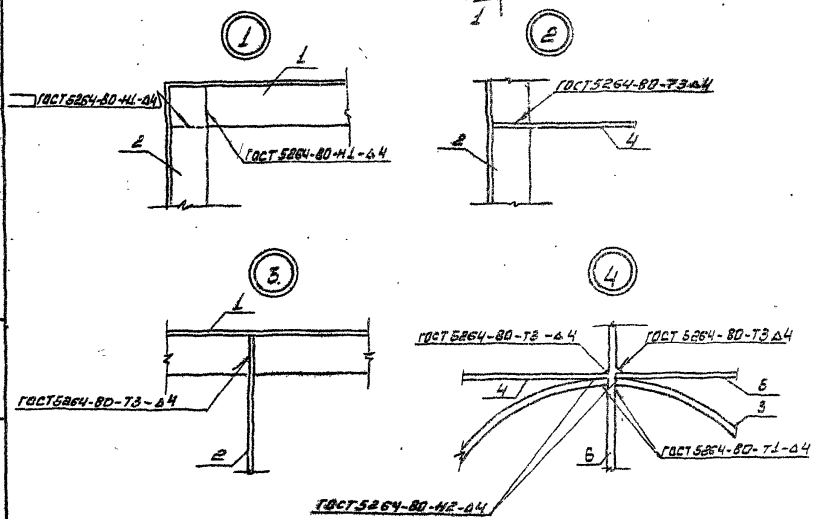
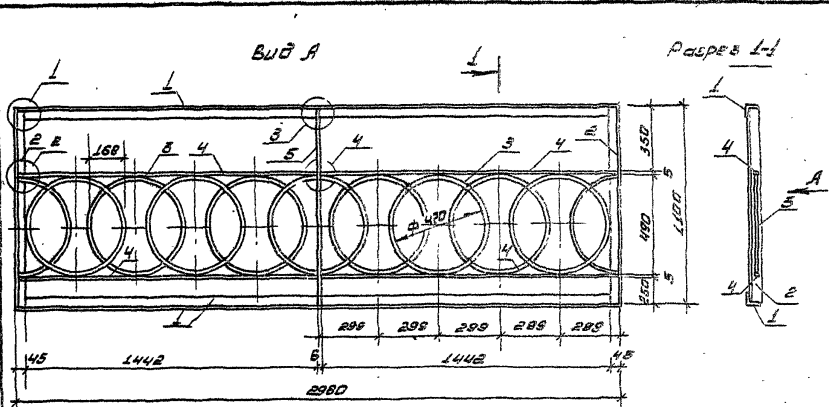

Кол.	Обозначение	Наименование	Кол.	Примечание
		Металл		
1		Уголок Б-45x45x5 ГОСТ 5264-78* Ст. 3 по ГОСТ 535-79*		
		L = 2980 мм	2	10,0 кг
2		Уголок Б-40x40x5 ГОСТ 5264-78* Ст. 3 по ГОСТ 535-79*		
		L = 1100 мм	2	2,7 кг
3		Крпе 10 ГОСТ 4390-71 Ст. 3 по ГОСТ 535-79*		
		L = 1540 мм	10	0,55 кг
4		Полка Б-40 ГОСТ 105-78* Ст. 3 по ГОСТ 535-79*		
		L = 1482 мм	4	1,7 кг
5		Полка Б-40 ГОСТ 105-78* Ст. 3 по ГОСТ 535-79*		
		L = 1100 мм	1	0,07 кг

1. Лист читать совместно с листами КЖ 88...88

257/3

ТРП 820-4-033,88 КЖН

Лист №	Исполн.	Провер.	Дата
	Разраб. Зробиц	Провер. Лисев	1983.03.04
	ИП Свиридов	Контр. Новик	01.01.83
	Исполн. Красильни		01.01.83

Перильное ограждение ЛПО

Страна	Класс	Классиф.
Р	46,0 кг	Л-80
	Лист 205	Лист 208
БЕЛГПРОБДХЗ		

Формат А3

И.И. Мухомин, Лисевский и Новик, Смирнов

Лист 3

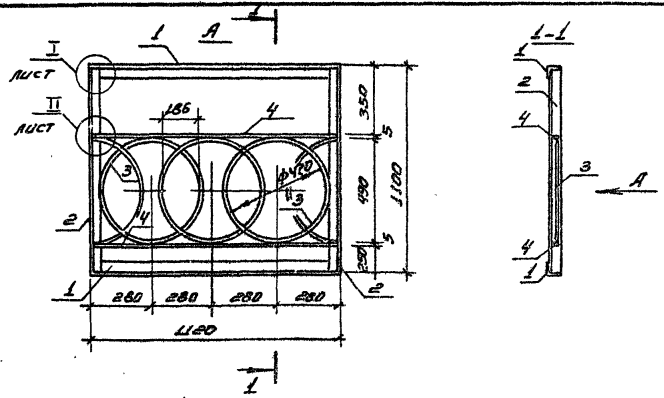

Формат Зона	Лист	Обозначение	Наименование	кол.	Примечание
			Детали		
	1		Уголок Б-45x45x5 ГОСТ 8509-72* Ст. 3 по ГОСТ 535-79* L=1100мм	2	3,77 кг
	2		Уголок Б-45x45x5 ГОСТ 8509-72* Ст. 3 по ГОСТ 535-79* L=1100мм	2	3,91 кг
	3		Круг 10 ГОСТ 2590-71 Ст. 3 по ГОСТ 535-79* L=1540мм	4	0,95 кг
	4		Полоса 5x30 ГОСТ 103-76* Ст. 3 по ГОСТ 535-79* L=1110мм	2	1,31 кг

инв. № подл. Подпись и дата. Взам. инв. №

			привязан		
			инв. №		
			ТПР 820-4-033.88 КЖН		
			стадия Класс. Листов		
Разраб.	Дрозд	30.08.88	Перильное ограждение 2П0		
			Р	21,38 кг	1:20
			Лист 208 Листов		
			БЕЛГИПРОВОДХОЗ		
Гип. Мокеев 03.38					
Н. контр. Новик 01.12					
Нач. отд. Крауцкич 3.08.88					

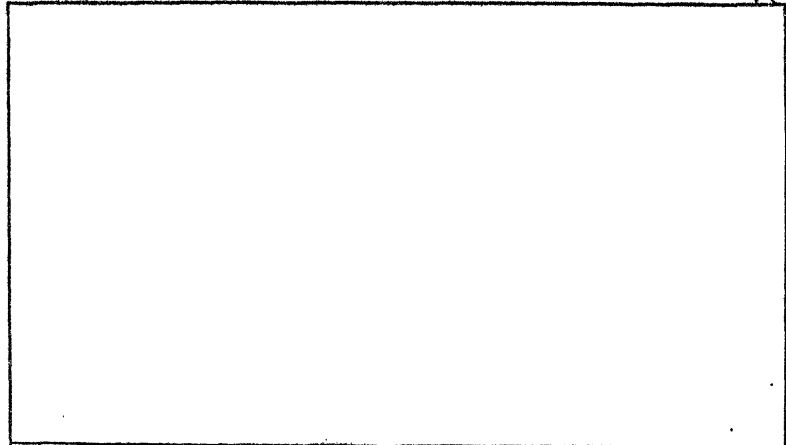

Формат Зона	Лист	Обозначение	Наименование	кол.	Примечание

инв. № подл. Подпись и дата. Взам. инв. №

			привязан		
			инв. №		
			2517/3		
			стадия Класс. Листов		
			Лист Листов		
			Белгипроводхоз		
Гип					
Н. контр. Нач. отд.					

формат А4