

ТИПОВОЙ ПРОЕКТ
902-9-1

КАНАЛИЗАЦИОННЫЕ КОЛОДЦЫ

ВЫПУСК I

КРУГЛЫЕ КОЛОДЦЫ ИЗ СБОРНОГО ЖЕЛЕЗОБЕТОНА
ДЛЯ ТРУБ D_y 150 ÷ 1200 мм

АЛБОМ 1

СТРОИТЕЛЬНАЯ И ТЕХНОЛОГИЧЕСКАЯ ЧАСТИ

ТИПОВОЙ ПРОЕКТ
902-9-1

КАНАЛИЗАЦИОННЫЕ КОЛОДЦЫ

ВЫПУСК I

КРУГЛЫЕ КОЛОДЦЫ ИЗ СБОРНОГО ЖЕЛЕЗОБЕТОНА
ДЛЯ ТРУБ D_y 150 ÷ 1200 мм

СОСТАВ ПРОЕКТА :

АЛЬБОМ 1 — СТРОИТЕЛЬНАЯ И ТЕХНОЛОГИЧЕСКАЯ ЧАСТИ
АЛЬБОМ 2 — НЕСТАНДАРТИЗИРОВАННОЕ ОБОРУДОВАНИЕ

АЛЬБОМ 1

РАЗРАБОТАН
ДИПЛОМ ИНЖЕНЕРНОГО ОБОРУДОВАНИЯ
ГОЩЕВ, ЖИЛЬЯК И РЕЗЕРВУМЕННЫХ МАШИНЫ

УТВЕРЖДЕН И ВВЕДЕН В ДЕЙСТВИЕ
ГЛАВНЫМ ИНЖЕНЕРОМ
ВРНАЗ № 54 от 22 марта 1972г

Пояснительная записка

Общая часть.

Типовой проект канализационных колодезев разработан в соответствии с планом типового проектирования ЦНИИЭП инженерного оборудования на 1971г. на основании проектного задания, утвержденного Госгражданстроем (приказ № 49 от 31 марта 1970г.).

Типовой проект состоит из шести отдельных оформленных выпусков.

Выпуск I - Круглые колодезы из сборного железобетона для труб $D_y = 150 \div 1200$ мм.

Выпуск II - Круглые колодезы из кирпича и из бетона для труб $D_y = 150 \div 1200$ мм.

Выпуск III - Круглые колодезы для канализационных люков $D_y = 150 \div 400$ мм.

Выпуск IV - Прямоугольные колодезы из кирпича и из бетона для труб $D_y = 1000 \div 1500$ мм.

Выпуск V - Перелазные колодезы для хозяйственно-бытовой и лифтовой канализации.

Выпуск VI - Колодезы лифтовой канализации для труб $D_y = 700 \div 1500$ мм и дождеприемники.

Выпуски I, II и IV состоят из двух альбомов.

Альбом I - Строительная и технологическая части.

Альбом 2 - Нестандартизированное оборудование (люки канализационные 1000x1000 мм и 1500x1500)

Выпуски I-V, составлены ЦНИИЭП инженерного оборудования;

Выпуск VI составлен совместно ЦНИИЭП инженерного оборудования и институтом Гипрокоммунартранс; выпуск VII - институтом Гипрокоммунартранс.

В случае отсутствия сборных железобетонных элементов и при соответствующем оснащении допускается применять колодезы из кирпича и из бетона.

В настоящем выпуске приведены рабочие чертежи колодезев диаметром 1000, 1500 и 2000 мм из сборных железобетонных изделий по ГОСТ 8020-68 и серии 3.900-2 "Унифицированные сборные железобетонные конструкции водопроводных и канализационных емкостных сооружений." Выпуск 5 - "Изделия для колодезев."

Область применения.

Область применения и условия строительства решены в соответствии с СН 227-70, п. 5.4; серий 3.900-2 "Унифицированные сборные железобетонные конструкции водопро-

1972

КАНАЛИЗАЦИОННЫЕ
КОЛОДЕЗЫ

КРУГЛЫЕ КОЛОДЕЗЫ ИЗ СБОРНОГО ЖЕЛЕЗОБЕТОНА
ДЛЯ ТРУБ $D_y = 150 \div 1200$ мм.
ПОЯСНИТЕЛЬНАЯ ЗАПИСКА

ТИПОВОЙ ПРОЕКТ
902.9-1

ВЫПУСК I
АЛЬБОМ I

ЛИСТ
Б/Н

водных и канализационных емкостных сооружений" и утверждённым проектным заданием.

Проекты колодезев разработаны для строительства в районах со следующими природными и климатическими данными:

- сейсмичность района не выше 6 баллов;
- территория без подработки горными выработками;
- расчетная зимняя температура воздуха -20°; -30° и 40°;
- рельеф территории спокойный;
- грунты в районе строительства колодезев предусмотрены следующие:

а) сухие непучинистые грунты естественной влажности со следующими нормативными характеристиками:

$$\gamma = 1,7 \text{ т/м}^3 \quad \varphi = 30^\circ$$

б) мокрые грунты и макропористые просадочные со следующими нормативными характеристиками:

$$\gamma = 2,0 \text{ т/м}^3 \quad \varphi = 20^\circ$$

Максимальный уровень грунтовых вод - в уровне низа плиты перекрытия колодезев.

Во всех случаях нормативные характеристики грунтов в основании колодезев должны отвечать условию, чтобы:

- среднее давление на подошве колодеца от нормативных нагрузок не должно превышать нормативного давления на основании R_н, определенного по формуле 12 СН и П П-Б. I-62, которая во всех случаях не должна быть менее 1,0 кг/см².

Проектом не предусмотрены особенности строительства в районах вечной мерзлоты, на плавучих, торфянистых и других слабых грунтах, в условиях оползней, осечки карстовых явлений и т.п.

Условия применения.

Круглые колодецы из сборного железобетона устраиваются на сетях и коллекторах заливочной ливневой и производственной канализации диаметром 150-600мм и ливневой канализации диаметром 150-600мм 150-1200мм при максимальном заглублении лотка до 7,0 м и отсутствии агрессивного воздействия грунтовой воды или сточной жидкости.

По несущей способности колодецы подразделяются на 3 типа:

I тип - колодецы с высотой рабочей части Н_р: 900; 1200; 1500; 1800 мм максимальной глубиной заложения лотка до 5,0 м и глубиной заложения плиты перекрытия от 0,5 до 3,0 м.

II тип - колодецы с высотой рабочей части Н_р: 900; 1200; 1500; 1800 мм максимальной глубиной заложения лотка до 6,0 м и глубиной заложения плиты перекрытия от 0,5 до 4,0 м.

III тип - колодецы с высотой рабочей части Н_р: 2700 мм, глубиной заложения лотка от 6,0 до 7,0 м и глубиной заложения плиты перекрытия от 3,0 до 4,0 м.

Колодецы всех типов могут перекрываться сборными железобетонными плитами: типовыми по серии 3.902-2 вкл. V и индивидуальными, разработанными в настоящем проекте.

В зависимости от типа колодеца применяются плиты перекрытия различной несущей способности, а именно:

для колодезев I типа:

при временной нагрузке P = 500 кг/м² (автомобиль весом до 5,0 т) -

плиты первой марки по несущей способности (см. серию 3.902-2 вкл. V) например ППВ-1-1; ППВ-1-1; ППВ-1-1 - при временной нагрузке по схеме НК-80 -

ИЗДАТЕЛЬСТВО
ОБРАЗОВАТЕЛЬНОЙ
ТЕХНИКИ
И НАУКИ
М. 1972

ИЗДАТЕЛЬСТВО
ОБРАЗОВАТЕЛЬНОЙ
ТЕХНИКИ
И НАУКИ
М. 1972

1972

КАНАЛИЗАЦИОННЫЕ
КОЛОДЕЦЫ

КРУГЛЫЕ КОЛОДЕЦЫ ИЗ СБОРНОГО ЖЕЛЕЗОБЕТОНА
ДЛЯ ТРУБ Д_н 150-1200 мм.
ПОЯСНИТЕЛЬНАЯ ЗАПИСКА

ТИПОВОЙ ПРОЕКТ
902-9-1

ВЫПУСК I ЛИСТ
Альбом 1 6/И

- плиты второй марки по несущей способности (см. серию З.900-2 вып. V) например П10-1-2; П15-1-2; П20-1-2.

Для колодезев II и III типа при любой временной нагрузке применяются плиты повышенной марки по несущей способности

Индивидуальные плиты, разработанные в настоящем проекте, второй марки по несущей способности и применяются только на колодезах с горловиной 1000мм

Технологические решения

Типовые колодезы могут применяться в качестве линейных, поворотных или угловых.

Область применения каждого колодеза указана в таблице N 1-4.

В поворотных колодезах допустимый радиус поворота по оси лотка принят не менее одного диаметра трубопровода.

Колодезы с бакарами присоединяются более 500мм валами выполняются по индивидуальным проектам.

Увеличение горловины колодезев (D=1000мм) предусматривается на трубопроводах диаметрами 600мм и более в следующих местах:

- на прямых участках сети, на колодезах для очистки;
- во всех поворотных колодезах под углами поворота от 30° до 90°.

Для утепления и предохранения колодеза от попадания мусора в лотковую часть на опорное кольцо устанавливается вторая крышка, выполняемая из металла или дерева

Опорные кольца для горловины D=1000мм типа I и II устанавливаются на расстоянии от наружной крышки лотка:

- в средней климатической зоне - 400мм.
- в местах с суровым климатом - 700мм.
- в южных районах - 250мм.

Конструктивные решения

Круглые канализационные колодезы из сборного железобетона состоят из плиты основания, лотковой части, рабочей части, перекрытия и горловины.

Лотковая часть выполняется из монолитного бетона марки 200. Устройство лотка осуществляется по специальному шаблону, с последующей затиркой поверхности цементным раствором и железнением.

Рабочая часть высотой 900, 1200, 1500, 1800 и 2100мм составляется из колец диаметром 1000, 1500 и 2000мм.

Плиты перекрытия плоские диаметром 1400, 1600 и 2200мм применяются двух типов, отличающихся между собой несущей способностью (см раздел "Условия применения").

Горловины, устанавливаемые по оси входящей из колодеза трубы, разработаны 2-х типов - нормальные D=700мм и увеличенные D=1000мм в зависимости от глубины заложения труб горловины имеют переменную высоту, но не более 4,0м (от наружной крышки лотка до низа плиты перекрытия).

Лотки устанавливаются на опорную плиту горловины или на переходную плиту для колодезев D=1000мм.

Для регулирования высоты горловины между опорной плитой и лотком в зависимости от величины временной нагрузки применяется наращивание горловины кирпичной кладкой (высота 1,5, 2,0, 2,5, цементный раствор М-50), железобетонной (бетон М-200 или соответственной опорной плитой).

1972	КАНАЛИЗАЦИОННЫЕ КОЛОДЕЗЫ	СБОРНЫЕ КОЛОДЕЗЫ ИЗ СБОРНОГО ЖЕЛЕЗОБЕТОНА ДЛЯ ТРУБ Д=150-1200 мм ТЕХНИЧЕСКАЯ ЗАПИСКА	ТИПОВОЙ ПРОЕКТ 902-9-1	ВЫПУСК I Альбом 1	ЛИСТ 6/Н
------	--------------------------	--	------------------------	-------------------	----------

ОБЪЕМЫ ОСНОВНЫХ КОНСТРУКЦИЙ ДЛЯ СОСТАВЛЕНИЯ СМЕТ

Для определения сметной стоимости круглых канализационных колодцев из сборных железобетонных элементов составлены таблицы объемов основных конструкций камер и горловин колодцев и таблицы объема глиняного замка на 1 м³ основных конструкций.

Таблицы объемов, составлены на основании чертежей типового проекта.

Показатели объемов приведены в зависимости от размеров колодцев в плане, высоты рабочей части, высоты лотков и т.д.

Объемы основных конструкций камер колодцев принимаются по таблице 8 (см. лист СМ-3).

Объемы конструкций горловин (м³) исчислены на 1 пог. м высоты горловины и принимаются по таблице 9 (см. лист СМ-17).

В сметах дополнительно учитываются конструкции горловин, находящиеся выше опорного кольца:

для типа I - откоска и стоимость люка;

для типа II - откоска и стоимость люка;

для типа III - дорожная плита ПНД-1 (за стабилизированным основанием из песка).

Объем глиняного замка при строительстве колодцев в мокрых и просадочных грунтах определяется по таблице 10 см. лист СМ-17)

Содержание таблиц 8, 9, 10 приняты в соответствии с содержанием таблиц № 4, 13 и 14 сборника ЕРЕР мес (приложение 5).

Стоимость устройства колодцев следует исчислять в соответствии с объемами основных конструкций колодцев по расценкам № 934-939 сборника единичных расценок

Стоимость устройства дорожной плиты ПНД-1 и песчаного основания следует определять по расценке № 208 сборника № 32.

Стоимость глиняного замка определяется по расценке № 32 сборника единичных расценок № 13

Проект выполнен в соответствии с действующими нормами и правилами проектирования.

Главный инженер (С.С. Головенчик)
проектанта (С.С. Головенчик)

1072

КАНАЛИЗАЦИОННЫЕ
КОЛОДЦЫ

КРУГЛЫЕ КОЛОДЦЫ ИЗ СБОРНОГО ЖЕЛЕЗОБЕТОНА
ДЛЯ ТРУБ ДУ = 1200 ÷ 1200 мм
ПОЯСНИТЕЛЬНАЯ ЗАПИСКА

ТИПОВОЙ ПРОЕКТ ВЫПУСК I ЛИСТ
002-9-1 АЛЬБОМ I В/И

МУНИЦИПАЛЬНОЕ ПРЕДПРИЯТИЕ «УДСК»



Схема I



Таблица I

Поворотные



Схема II

Таблица 2

№ колодца по типовому проекту	Диаметр трубы Ду		Диаметр колодца ДК	Миним. высота колодца Н мин	Система лотка	Высота лотка Н	Объем бетона лотка м ³
	входящей	выходящей					
1	150	150	1000	1750	I	200	0,36
2	200	200	"	1650	"	300	0,48
3	250	250	"	1900	"	350	0,52
4	300	300	"	1950	"	400	0,55
5	350	350	"	2000	"	450	0,58
6	400	400	"	2050	"	500	0,61
7	450	450	"	2100	"	550	0,63
8	500	500	"	2150	"	600	0,67
9	600	600	"	2250	"	700	0,68
10		700	1500	2350	"	800	1,70
11		800	"	2500	"	950	1,84
12	700	700	"	2350	"	800	1,59
13		800	"	2500	"	950	1,83
14		900	"	2600	"	1050	1,86
15	800	800	"	2500	"	950	1,69
16		900	"	2600	"	1050	1,84
17		1000	"	2700	"	1150	1,83
18	900	900	"	2600	"	1050	1,68
19		1000	"	2700	"	1150	1,65
20	1000	1200	2000	2900	"	1350	3,67
21		1200	"	2900	"	1350	3,24

№ колодца по типовому проекту	Диаметр трубы Ду	Угол поворота α	Диаметр колодца ДК	Система лотка	Объем бетона лотка м ³
22	150	15-90°	1000	I	0,36
23	200	"	"	"	0,48
24	250	"	"	"	0,51
25	300	"	"	"	0,55
26	350	"	"	"	0,58
27	400	"	1500	"	1,24
28	450	"	"	"	1,30
29	500	"	"	"	1,43
30	600	"	"	"	1,52
31	700	"	"	"	1,59
32	800	"	2000	"	3,14
33	900	"	"	"	3,23
34	1000	15-80°	"	"	3,30
35	1200	15-70°	"	"	3,21

Примечания: 1. Высота рабочей части (Н) для диаметров: 400, 1200, 1500 и 2700 мм принимается равной 1800 мм. Допускается увеличение. 2. Высота лотка (Н) и минимальная высота колодца (Н мин) для поворотных и узких колодцев принимаются в соответствии с линейными (см. таблицу №1) по диаметру входящей трубы. 3. Все размеры указаны в мм. 4. Значения высоты горловины (Нг) при различных нормативных наружных уклонах см. чертёжах ЛС Б.Н.С. 7.

180 мм x 5 мм

Сборные железобетонные элементы для различных высот рабочей части колодцев (Н) и колодцы с горловиной: 100

Диаметр колодца ДК	Н _р	НС-1-1	НС-2-1	НС-1-1 (НС-1-2)		НС-1-1 (НС-1-2)
				НС-1-1	НС-1-2	
1000	900	-	1	1	1	1
	1200	2	-	1	1	1
	1500	1	1	1	1	1
	1800	-	2	1	1	1
	2700	-	3	1	1	1
1500	Н _р	НС-15-1	НС-2-1	НС-1-1 (НС-1-2)	НС-1-1 (НС-1-2)	НС-15-1 (НС-15-2)
	900	-	1	1	1	1
	1200	2	-	1	1	1
	1500	1	1	1	1	1
	1800	-	2	1	1	1
2000	Н _р	НС-20-1	НС-20-1	НС-20-1 (НС-20-2)	НС-20-1 (НС-20-2)	НС-20-1 (НС-20-2)
	900	-	1	1	1	1
	1200	2	-	1	1	1
	1500	1	1	1	1	1
	1800	-	2	1	1	1

II Колодцы с горловиной Д = 1000

Диаметр колодца ДК	Н _р	НС-15-1	НС-15-2	НС-15-1 (НС-15-2)		НС-15-1 (НС-15-2)
				НС-15-1	НС-15-2	
1500	400	-	1	1	1	1
	1200	2	-	1	1	1
	1500	1	1	1	1	1
	1800	-	2	1	1	1
	2700	-	3	1	1	1
2000	Н _р	НС-20-1	НС-20-1	НС-20-1 (НС-20-2)	НС-20-1 (НС-20-2)	НС-20-1 (НС-20-2)
	400	-	1	1	1	1
	1200	2	-	1	1	1
	1500	1	1	1	1	1
	1800	-	2	1	1	1

С одним присоединением



Схема I Таблица 3

№ колоды по типовой проекции	Диаметр трубы, дм		Диаметр колоды, дм	№ схемы лотка колоды	Объем бетона м ³
	Внешней	Присоединяемой			
1	2	3	4	5	6
36	150	150	200	1000	0,45
37		150	250	—	0,49
38	200	200	300	—	0,49
39		150-200	300	—	0,53
40	250	250	350	—	0,56
41		150-200	350	—	0,56
42	300	300	400	—	0,51
43		150-200	400	—	0,57
44	350	250-350	450	—	0,56
45		150-200	450	—	0,59
46	400	250-350	500	—	0,57
47		400	600	1500	1,51
48	450	150-300	500	—	1,39
49		350-450	600	—	1,32
50		150-200	500	—	1,32
51	500	250-400	600	—	1,40
52		450-500	700	—	1,38
53		150-200	600	—	1,41
54	600	250-300	700	—	1,49
55		350-500	800	2000	2,96
56		150-200	700	1500	1,46
57	700	250-450	800	2000	2,95
58		500	900	—	2,81
59		150-200	800	—	2,97
60	800	300-400	900	—	3,12
61		500	1000	—	2,86
62	900	150-200	900	—	3,10
63		300-500	1000	—	2,93
64		150-200	1000	—	3,09
65	1000	300-500	1200	—	2,92
66		1200	150-200	1200	2,98

С двумя

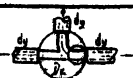

Схема II Таблица 4

№ колоды по типовой проекции	Диаметр трубы, дм			Диаметр колоды, дм	№ схемы лотка колоды	Объем бетона м ³
	Внешней	Присоединяемой	Выходящей			
1	2	3	4	5	6	7
67	150	150	200	1000	II	0,46
68		150	300	—	—	0,49
69	200	200	350	—	—	0,52
70		150	300	—	—	0,49
71	250	200-250	350	—	—	0,51
72		150-200	350	—	—	0,53
73	300	250	400	—	—	0,43
74		300	450	—	—	0,46
75		150-200	400	—	—	0,53
76	350	250	450	—	—	0,47
77		300	500	—	—	0,46
78		350	600	1500	—	1,27
79		150	450	1000	—	0,55
80		200-250	500	—	—	0,56
81	400	300-350	600	1500	—	1,22
82		400	700	—	—	1,26
83		150-200	500	1000	—	1,56
84	450	250-300	600	1500	—	1,35
85		350-400	700	—	—	1,24
86		450	800	2000	—	2,53
87		150-300	600	1500	—	1,32
88		350	700	—	—	1,26
89	500	400-450	800	2000	—	2,37
90		500	900	—	—	2,65
91		150-200	700	1500	—	1,33
92	600	250-300	800	2000	—	2,78
93		350-500	900	—	—	2,93
94		150-200	700	1500	—	1,34
95	700	250-450	800	2000	—	2,64
96		500	300	—	—	2,26
97		150-200	800	2000	—	2,84
98	800	300-400	900	—	—	2,55
99		450-500	1000	—	—	2,41
100	900	150-200	900	—	—	2,51
101		300-400	1000	—	—	2,51
102	1000	150-200	1000	—	—	2,92
103	1200	150-200	1200	—	—	2,98

ЖИЛЕКОМПЛЕКС "СВЕТЛОТОВАР" (ЖИЛЫЙ РАЙОН "СВЕТЛОТОВАР")
 АДМИНИСТРАЦИЯ ГОРОДА МОСКВЫ
 ДЕПАРТАМЕНТ ГОРОДСКОГО УПРАВЛЕНИЯ
 ПО ТЕХНИЧЕСКОМУ РЕГУЛИРОВАНИЮ И КОНТРОЛЮ
 ОБЪЕКТОВ КАПИТАЛЬНОГО СТРОИТЕЛЬСТВА
 10772

КАНАЛИЗАЦИОННЫЕ КОЛОДЦЫ

Круглые колодцы из стального железобетона для труб Ду (150 - 1200 мм) Таблица параметров колодцев (продолжение)

ИДЕНТИФИКАЦИОННЫЙ КОД: 9029
 ВЫПУСК: АЛЬБОМ 1
 ЛЕТ: КТ 2

№п/п	Д труб, мм	150-250			300			350			400			450			500					600					
		15-90	15-80	81-90	13-70	71-90	15-60	61-70	71-90	15-50	51-70	71-90	15-40	41-60	61-70	71-80	81-90	15-30	31-50	51-60	61-70	71-80	81-90				
1	2	3	4	5	6	7	8	9	10	11	12	13	14	15	16	17	18	19	20	21	22	23	24				
1	Радиус поворота = 1 д.тр.	1000	1000	1000	1500	1500	1500	1500	1500	1500	1500	1500	1500	1500	1500	1500	1500	1500	1500	1500	1500	1500	1500				
2	Радиус поворота = 1,5 д.тр.																										
3	Радиус поворота = 2 д.тр.																										

№п/п	700				800					900					1000					1200				
	15-50	51-60	61-70	71-90	15-40	41-50	51-60	61-80	81-90	15-30	31-40	41-50	51-60	61-70	71-90	15-30	31-40	41-50	51-60	61-80	81-90	15-30	31-40	41-70
	25	26	27	28	29	30	31	32	33	34	35	36	37	38	39	40	41	42	43	44	45	46	47	48
1	1500				2000					2000					2000					2000				
2																								
3					см. Альбом IV					см. Альбом IV					см. Альбом IV					см. Альбом IV				

ПРИМЕЧАНИЕ:

В ТАБЛИЦЕ УКАЗАНЫ РАДИУСЫ ПОВОРОТА ПО ОСИ ЛОТКА, КОТОРЫЕ МОГУТ БЫТЬ ВЫПОЛНЕНЫ В ТИПОВЫХ КОЛОДЦАХ ПРИ РАЗЛИЧНЫХ ДИАМЕТРАХ ТРУБ И УГЛАХ ПОВОРОТА

ГАИЖИ ПРИ ПИКОНИИ
 РУК ТРУПЫ СВЯЗОВ
 ИЛИ ВЕРИ
 В БОРУ ДО ВАНИИ
 Г. МОСКВА

1972	Канализационные колодцы	Круглые колодцы из сборного железобетона для труб Ду=150÷1200 мм. Таблица поворотных колодцев при R поворота=1д; 1,5д и 2д	Типовый проект 902-9-1	Выпуск I Альбом 1	Лист КГ-4
------	-------------------------	--	------------------------	-------------------	-----------

Схема I



Схема III



Заделка труб в
непроницаемых сухих грунтах.

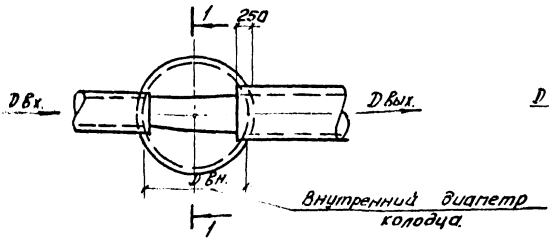
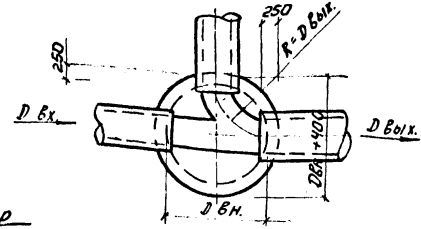
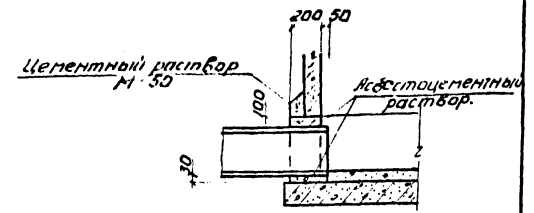

Заделка труб в
непроницаемых влажных грунтах.



Схема II



Схема IV

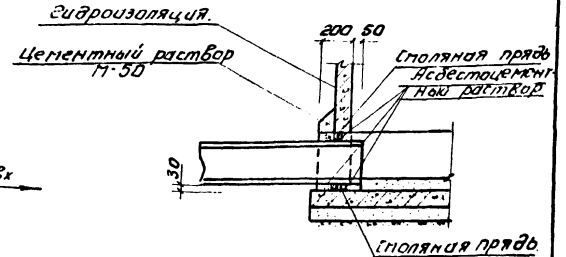

Заделка труб в
макропористых просадочных грунтах.

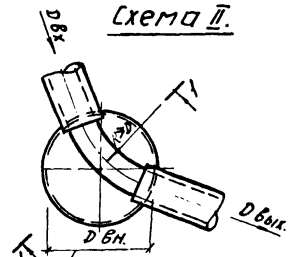
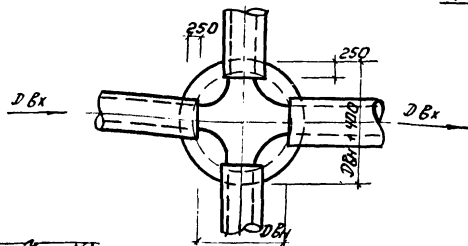
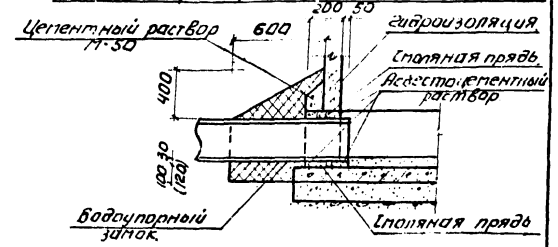

внутренний диаметр колодца.

Опалубкой лотковой части может быть многоугольных максимально приближенной к кругу.

Пунктиром нанесён возможный вариант конструкции лотка для колодца d=1000 мм ливневой канализации

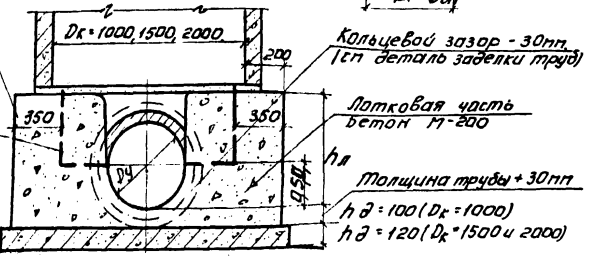

гидроизоляция основания
по листу АС-2 АС-3.

ГОСТ 84
ИЗДАНИЕ
ИЗМЕНЕНИЯ
ИЗМЕНЕНИЯ

Колодец IV
для непроницаемых сухих грунтов:

Колодец V
для покрытых грунтов.

Колодец VI
для макропористых просадочных грунтов.

1-1

1-1

2-2

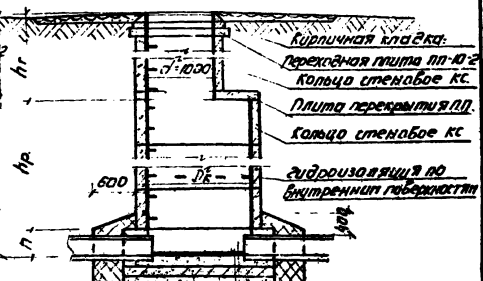
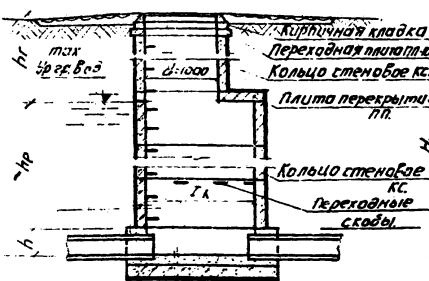
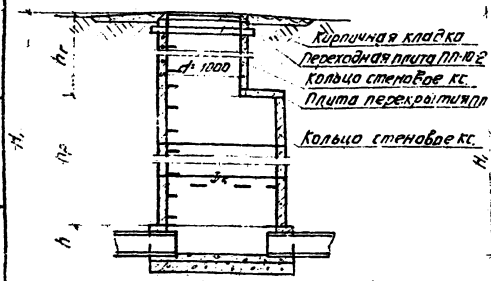

Бетон М-200 с жирной поверхностью лотка
Плита днища ПЛ-Ю-2
Песчаная подготовка - 100 мм

Наружную поверхность стел окрасить горячей битумом за 2 грава по холодной осуженке, затереть шпатель на высоту равную максимальной осадке грунта в год - 100 мм

Бетон М200 с затиркой поверхн. лотка
Плита днища ПЛ на шаг 800 мм
Битумная подготовка 100 мм

Гидроизоляция по внутренним поверхностям
Бетон М200 с затиркой поверхн. лотка
Плита днища ПЛ на шаг 300 мм
Битумная подготовка 100 мм

Ходовые скобы шаг 300 мм в шахматном порядке

План IV, V

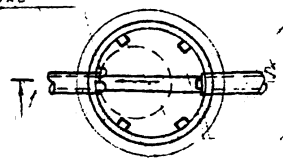

Переходные скобы шаг - 800 мм, R=1200-1400 мм от лотка

Примечания:

1. Детали заделки труб см. на листе АС-1
2. Горловины разработаны на листе АС-5
3. Форма лотка на чертеже показана условно лоток выпалывается по чертежу лист АС-1
4. Спецификация сварных железобетонных элементов на листе АС-7, АС-1
5. Все сварные элементы устанавливаются на цементном растворе М 50
6. В основании колодца IV производится уплотнение грунта согласно требованиям СНиП II-Б-2-62 и СН 280-64. Основные положения по уплотнению и подготовке основания приведены в положительном zápске.
7. Внутренняя гидроизоляция колодца VI осуществляется промазкой горячей битумом за 2 грава по осуженке раствором битума в бензине, либо покрытием поверхности флюидом таги.
8. Водонепроницаемый замок осуществляют плотной укладкой перемешанной глины, смешанной с битумными или древесными материалами.

Переходные скобы шаг - 800 мм, R=1200-1400 мм от лотка

План VI

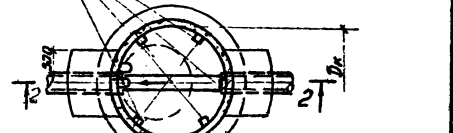

Ходовые скобы шаг 300 мм в шахматном порядке

Переходные скобы устанавливаются в колодцах на труборядках диаметром 300-1200 мм

ИЗДАТЕЛЬСТВО
СТРОИТЕЛЬСТВА
И АРХИТЕКТУРЫ
МОСКВА

I Горловина колодца для временной нагрузки 500 кг/м²

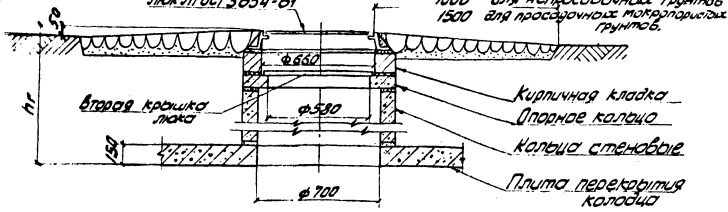

II Горловина колодца для временной нагрузки H-18

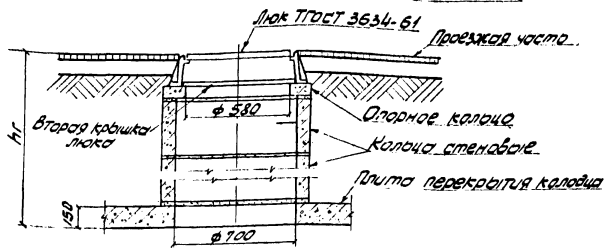

III Горловина колодца для временной нагрузки НК-80

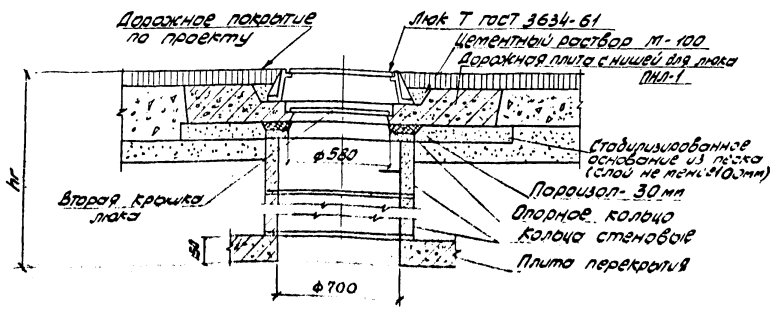

Примечание:

1. Высота горловин I типа при необходимости регулируется с помощью кирпичной кладки из кирпича М-75 на растворе М-50, II и III типов - с помощью опорных колец кот. I-1 или надетанки из бетона марки 200.
2. Горловины I типа устраиваются для колодцев, расположенных вне проезжей части дорог, II и III типа - для колодцев, расположенных на автомобильных дорогах городов и предприятий, на которых соответственно исключено или предусмотрено обслуживание автотранспорта.
3. Опорные кольца для горловины типа III укладываются для регулировки высоты горловины.

1972

КАНАЛИЗАЦИОННЫЕ КОЛОДЕЦЫ

КРУГЛЫЕ КОЛОДЕЦЫ ИЗ СБОРНОГО ЖЕЛЕЗОБЕТОНА
 Д.КА.Т.Ч.Б. № 450 - 4700 ММ
 ГОРЛОВИНЫ И Т.П.

ТИПОВОЙ ПРОЕКТ ВЫПУСК I ЛИСТ
 902 9-1 1/50000 АР-4

Таблица горловин $d = 700$ мм

Таблица 6

Высота горловин hг. мм	Варные железобетонные элементы ГОСТ 9020-68, серия 3.ЭЭИ.Э. Выпуск 5											
	Поперечные кольца КСТ-1-1 (шт)			Кольца стеновые КСТ-1-1 (шт)			Кольца стеновые КСТ-2-1			Пластины ПМ 1-1 (шт.)		
	Тип горловин											
	I	II	III	I	II	III	I	II	III	IV	V	
	2	3	4	5	6	7	8	9	10	11	12	
650	1	4	2	1						1	0	
700-750	1	1	3	1	1					1	1-2	
800-850	1	2-3	0-1	1	1	1				1	2-3	
900-950	1	3-4	1-2	2	1	1				1	0	
1000-1050	1	1	3	2	2	1				1	1-2	
1100-1150	1	2-3	0-1	2	2	2				1	2-3	
1200-1250	1	3-4	1-2	-	2	2	1			1	0	
1300-1350	1	1	3	-		2	1	1		1	1-2	
1400-1450	1	2-3	0-1	-			1	1	1	1	2-3	
1500-1550	1	3-4	1-2	1			1	1	1	1	0	
1600-1650	1	1	3	1	1		1	1	1	1	1-2	
1700-1750	1	2-3	0-1	1	1	1	1	1	1	1	2-3	
1800-1850	1	3-4	1-2	2	1	1	1	1	1	1	0	
1900-1950	1	1	3	2	2	1	1	1	1	1	1-2	
2000-2050	1	2-3	0-1	2	2	2	1	1	1	1	2-3	
2100-2150	1	3-4	1-2	-	2	2	2	1	1	1	0	
2200-2250	1	1	3			2	2	2	1	1	1-2	
2300-2350	1	2-3	0-1			2	2	2	2	1	2-3	
2400-2450	1	3-4	1-2	1		2	2	2	2	1	0	
2500-2550	1	1	3	1	1		2	2	2	1	1-2	
2600-2650	1	2-3	0-1	1	1	1	2	2	2	1	2-3	
2700-2750	1	3-4	1-2	2	1	1	2	2	2	1	0	
2800-2850	1	1	3	2	2	1	2	2	2	1	1-2	
2900-2950	1	2-3	0-1	2	2	2	2	2	2	1	2-3	
3000-3050	1	3-4	1-2		2	2	3	2	2	1	0	
3100-3150	1	1	3			2	3	3	2	1	1-2	
3200-3250	1	2-3	0-1				3	3	3	1	2-3	
3300-3350	1	3-4	1-2	1			3	3	3	1	0	
3400-3450	1	1	3	1	1		3	3	3	1	1-2	

1	2	3	4	5	6	7	8	9	10	11	12
3500-3550	1	2-3	0-1	1	1	1	1	3	3	1	2-3
3600-3650	1	3-4	1-2	2	1	1	3	3	3	1	0
3700-3750	1	1	3	2	2	1	3	3	3	1	1-2
3800-3850	1	2-3	0-1	2	2	2	3	3	3	1	2-3
3900-3950	1	3-4	1-2		2	2	4	3	3	1	0
4000	1	1	3	-	-	2	4	4	3	1	1

Примечание:

1 Конструкцию горловин см.
на листе АС-4.

Таблица горловин $d=1000$ Таблица 7

Высота горловины Нг мм	ГОРЛОВЫЕ ЖЕЛЕЗОБЕТОННЫЕ ЭЛЕМЕНТЫ для $d=1000$ в с.р. № 3902 выпуск 5										Высота кладки кирпича, мм при $d=1000$ на растворе марки 300 (шт/м ²)	
	Переходная плита		Кольца с кольцевыми ребрами		Кольца с ребрами		Плита ПНЛ-1А		Плита ПНЛ-1Б			
	п-10-2	п-10-2 (шт)	к-10-1	к-10-1 (шт)	к-10-2	к-10-2 (шт)	п-1-1А	п-1-1Б	п-1-1А	п-1-1Б		
650	1	2	1								1	2
700-750	1	2	1								1	2-3
800-850	1	0-3	2								1	3-4
900-950	1	3	2-3								1	5-6
1000-1050	1	4	3								1	6-7
1100-1150	1	1		1	1	1					1	0
1200-1250	1	1-2	0-1	1	1	1					1	1-2
1300-1350	1	2	1	1	1	1					1	2-3
1400-1450	1	1					1	1	1	1	1	0
1500-1550	1	1-2	0-1				1	1	1	1	1	1-2
1600-1650	1	2	1				1	1	1	1	1	2-3
1700-1750	1	1		2	2	2					1	0
1800-1850	1	1-2	0-1	2	2	2					1	1-2
1900-1950	1	2	1	2	2	2					1	2-3
2000-2050	1	1		1	1	1	1	1	1	1	1	0
2100-2150	1	1-2	0-1	1	1	1	1	1	1	1	1	1-2
2200-2250	1	2	1	1	1	1	1	1	1	1	1	2-3
2300-2350	1	1					2	2	2	2	1	0
2400-2450	1	1-2	0-1				2	2	2	2	1	1-2
2500-2550	1	2	1				2	2	2	2	1	2-3
2600-2650	1	1		2	2	2	1	1	1	1	1	0
2700-2750	1	1-2	0-1	2	2	2	1	1	1	1	1	1-2
2800-2850	1	2	1	2	2	2	1	1	1	1	1	2-3
2900-2950	1	1		1	1	1	2	2	2	2	1	0
3000-3050	1	1-2	0-1	1	1	1	2	2	2	2	1	1-2
3100-3150	1	2	1	1	1	1	2	2	2	2	1	2-3
3200-3250	1	1					3	3	3	3	1	0
3300-3350	1	1-2	0-1				3	3	3	3	1	1-2
3400-3450	1	2	1				3	3	3	3	1	2-3

1	2	3	4	5	6	7	8	9	10	11	12	
3500-3550	1	1		2	2	2	2	2	2	2	1	0
3600-3650	1	1-2	0-1	2	2	2	2	2	2	2	1	1-2
3700-3750	1	2	1	2	2	2	2	2	2	2	1	2-3
3800-3850	1	1		1	1	1	3	3	3	3	1	0
3900-3950	1	1-2	0-1	1	1	1	3	3	3	3	1	1-2
4000	1	2	1	1	1	1	3	3	3	3	1	2

Примечания:

1. Конструкцию горловин см. на листе АС-5.
2. Конструкцию переходной плиты п-10-2 см. на листе АС-8.
3. Конструкцию плиты ПНЛ-1А см. на листах АС-13, 14.

ИЗДАТЕЛЬСТВО
ОБОРУДОВАНИЯ
Г. МОСКВА
ПРОЕКТИРОВАНИЕ
МАКСИМОВА
И САНЖИВАНСКИЙ

1972

КАНАЛИЗАЦИОННЫЕ
КОЛОДЕЦЫ

Круглые колодецы из сборного железобетона
для труб $d=150-420$ мм горловинные $d=1000$ мм
Таблица набора железобетонных элементов

Типовой проект
902-9-1

Выпуск I
Альбом 1
Лист АС-7

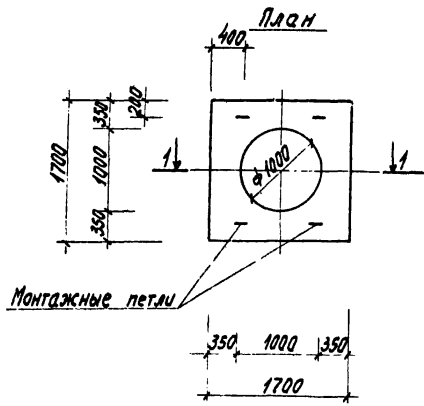

Монтажные петли

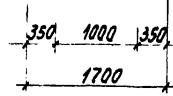

1-1

Монтажные петли

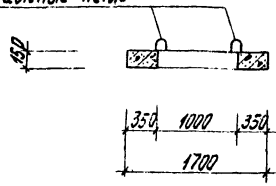

Деталь установки монтажной петли

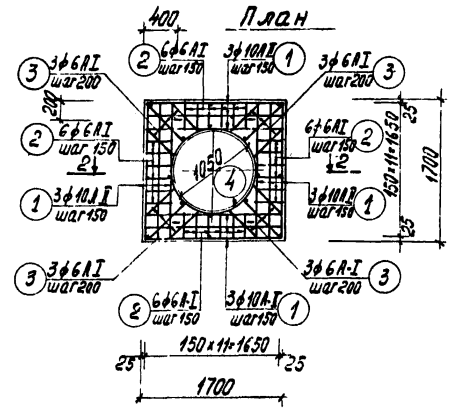

2-2

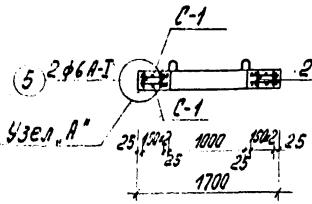

Узел А''

Спецификация арматуры					
Марка сеток	№ поз.	Эскиз, мм	φ, мм	Длина поз., мм	Общая длина м
С-1 (шт.2)	1	1680	10A-II	1680	12, 20,2
	2	330	6A-I	330	24, 7,92
	3	570-650	6A-I	575	12, 6,9
	4		10A-II	3650	1, 3,65
Пробивные отверстия	5	130	6A-I	130	16, 2,08
	6		10A-I	1000	4, 4,00

Выборка арматуры					
№ п.п.	φ мм	Общая длина м	Вес кг.		Класс арматуры
			п. м	Всех	
1	6	31,72	0,222	7,05	A-I
2	10	4,0	0,617	2,47	A-I
3	10	47,7	0,617	29,40	A-II
Итого:			38,92		

Характеристика конструкции						
№ п.п.	Марка изделия	Марка бетона	Объем бетона м³	Вес изделия кг	Вес арматуры кг	Корроз. масса кг/м²
1	ПП-10-2	300	0,315	786	38,92	124

Примечания

1. Конструкция плиты заимствована из альбома 63/70 "Детали конструкций канализационных сетей в коллекторах" института "Мосинжпроект".
2. Связка арматуры в детали производится контактным способом.
3. Защитный слой бетона должен быть не менее 25 мм.

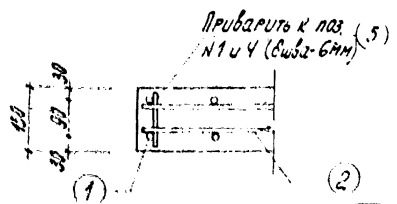
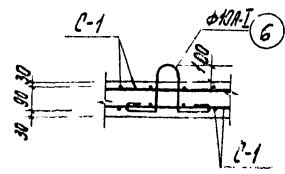

10/12	Канализационные колодцы	Круглые колодцы из сборного железобетона для труб Ду 150-1200 мм конструкция переходной плиты ПП-10-2	Типовой проект	Выпуск I	Авст
			902 9 1	Альбом I	АС-8

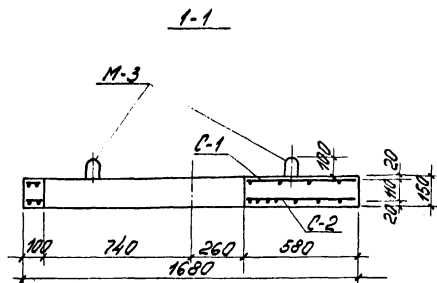

Показатели на одну плиту				
Марка плиты	Вес элемента	Марка бетона	Объем бетона м ³	Расход стали кг
ПП15-1-2А	0,525	200	0,21	47,54

План

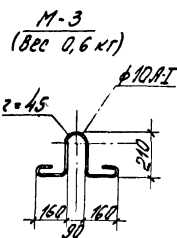
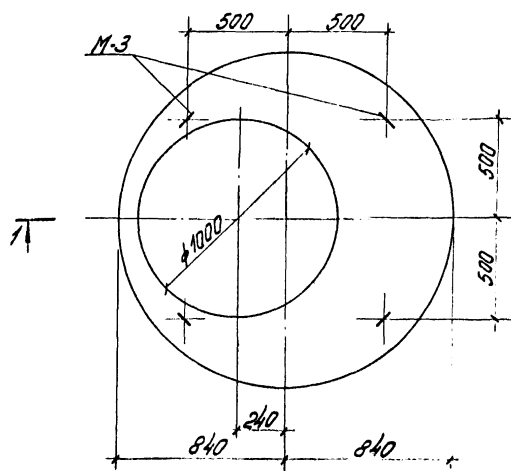

Расчетная схема

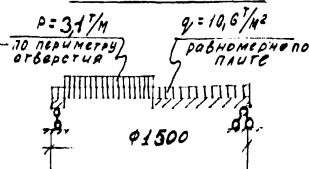

Спецификация марок закладных элементов на одну плиту

Марка плиты	Марка элемента	Кол. шт.	И листа
ПП15-1-2А	М-3	4	9

Примечания.

1. Марка бетона по морозостойкости и водонепроницаемости назначается в соответствии с указаниями конкретного проекта сооружения.
2. Плита запроектирована по аналогии с плитой ПП15-1-2 (серия 3.900-2 вып. 5).
3. Указания по изготовлению см. пояснительную записку к выпуску 5 вышеуказанной серии.

И. И. КИ...
 ИНЖЕНЕРНОГО
 ОБОРУДОВАНИЯ
 Л. МАРКВА
 И. И. КИ...
 ДУК. СЕК...
 НИЖНЕГО
 СТЕННЫЕ
 И. И. КИ...
 И. И. КИ...
 И. И. КИ...

План верхней арматуры

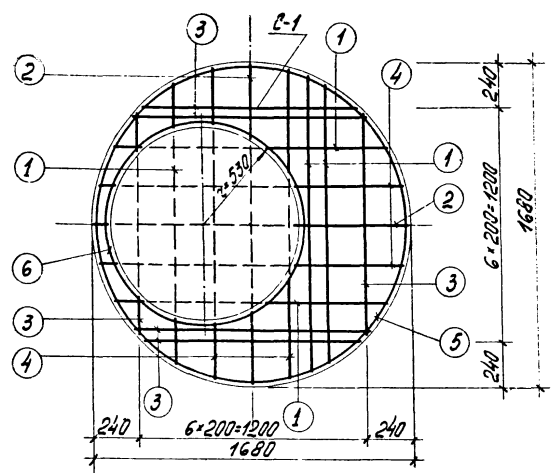

План нижней арматуры

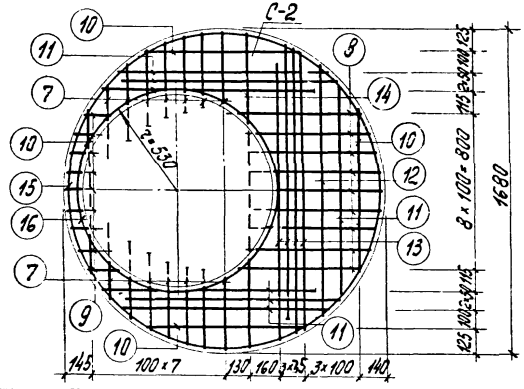

Спецификация арматуры на 1 ж.б. элемент										Выборка арматуры на 1 элемент			Полный вес ар-ры кг
Марка	Диаметр	Материал	Эскиз	φ по согт.	l мм	кол. стержней	φ по согт.	Σnl М	Вес кг	φ по согт.	Σnl М	Вес кг	
С-1 (шт.1)	1	1440	6AII	1440	5	5	7,20	6AII	32,44	7,20		7,20	
	2	1630	6AII	1630	2	2	3,30	10AII	5,42	3,34		3,34	
	3	1120	6AII	1120	6	6	6,72	10AII	32,25	19,90		19,90	
	4	1600	6AII	1600	4	4	6,40	20AII	5,94	14,7		14,7	
	5		6AII	5300	1	1	5,30						
	6		6AII	3515	1	1	3,52						
									Итого:			45,14	
ПП 15-1-2 (шт.1)	7	370	10AII	370	14	14	5,2						
	8	640	10AII	640	9	9	5,76						
	9	150	10AII	150	9	9	1,35						
	10	850	10AII	850	4	4	3,40						
	11	1120	10AII	1120	7	7	7,84						
	12	1300	10AII	1300	1	1	1,30						
	13	1440	10AII	1440	4	4	5,76						
	14	1640	10AII	1640	1	1	1,64						
	15		10AII	5420	1	1	5,42						
	16		20AII	3935	1	1	5,94						

Примечания:

1. Разрез по 1-1 см. лист АС-9
2. Сетки сваривать контактной сваркой в местах пересечения всех стержней, после чего вырезается арматура в месте отверстия. Все перерезаемые стержни должны быть приварены к внутреннему окантовывающему кольцу.

1972	Канализационные колодцы	Круглые колодцы из сборного железобетона для труб Dч = 450 ÷ 1200 мм. Плита перекрытия ПП 15-1-2А. Армирование.	Типовой проект 902-9-1	Былуцкий	Лист АС-10
------	-------------------------	---	------------------------	----------	------------

1-1

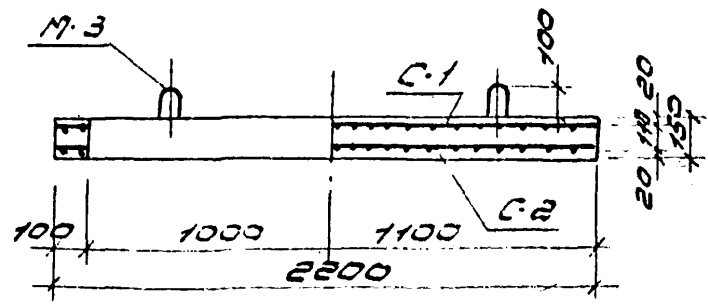

План

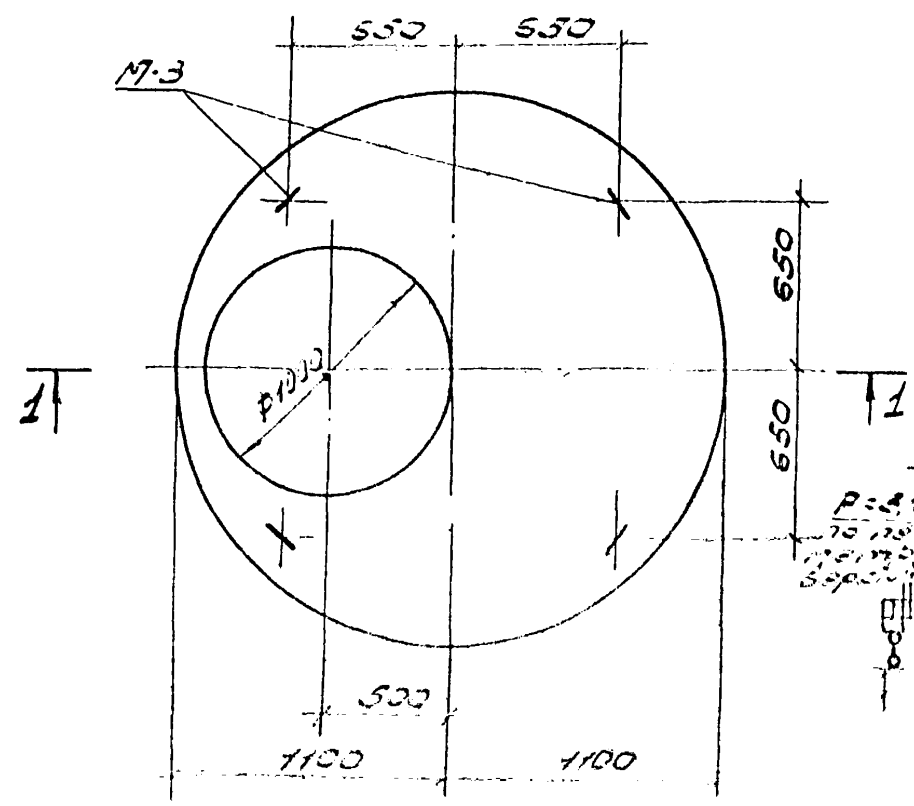

M-3
(Вес 0,6 кг)

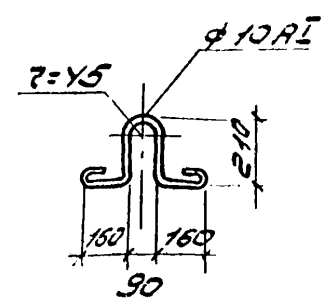

Показатели на одну плиту.

Марка плиты	Вес элемент, кг	Марка бетона	Объем бетона	Расход стали
ЛП20-12	1,130	200	2,453	77,77

Спецификация марок закладных элементов на одну плиту

Марка плиты	Марка зл. тв	кол. шт.	н листв
ЛП20-12	M-3	4	11

Расчетная схема

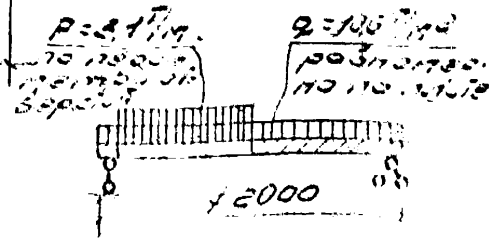

Примечания

1. Марка бетона по морозостойкости и водонепроницаемости может определяться в соответствии с указаниями кон. клетного проекта сооружения.
2. Плита заливается вровень с плитами ЛП20-12, срыва 20002 вып. 3.
3. Указания по армированию см. по значительному количеству вып. 3. Выше указанного.

План верхней арматуры

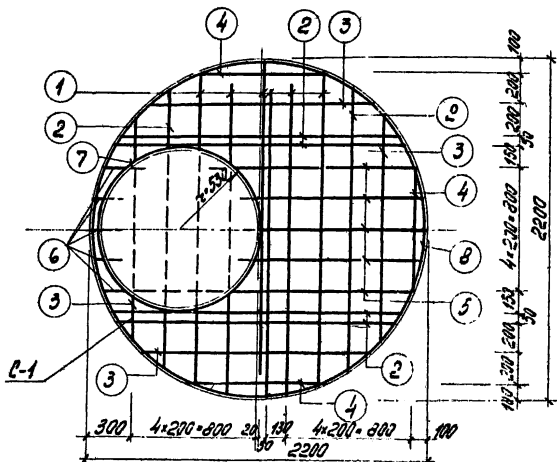

План нижней арматуры

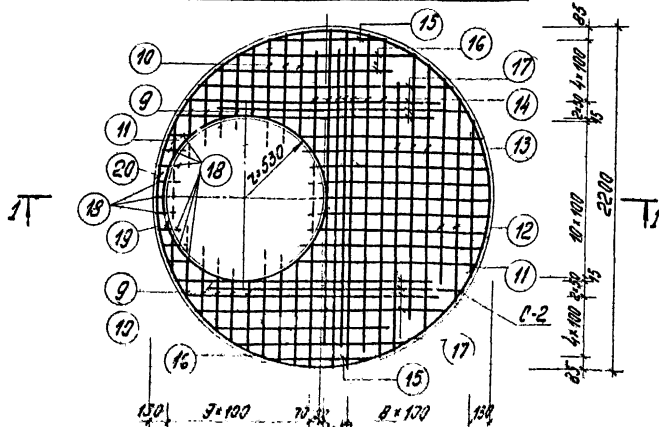

Спецификация арматуры на 1 ж.б. элемент

Выборка арматуры на 1 элемент

25

Марка ст.-то	№ стержня	Эскиз	№ сорт.	l мм	число стержней	l м	№ по сорту	Σ l м	Вес кг	Полный вес ар-ры кг	
											м
ПП20-1-2А	C-1	1	2020	6A1	2020	6	12,12	6A1	47,64	10,60	10,60
		2	1810	6A1	1810	6	10,86	12A1	7,29	6,57	6,57
		3	1470	6A1	1470	3	4,41	12A1	53,39	47,70	47,70
		4	850	6A1	850	3	2,55	22A1	3,32	10,50	10,50
		5	1200	6A1	1200	5	6,00		Угрю:	75,37	
		6	200	6A1	200	5	1,00				
		7	3515	6A1	3515	1	3,52				
		8	7110	6A1	7110	1	7,11				
		9	465	12A1	465	10	4,65				
		10	680	12A1	680	6	4,08				
	11	960	12A1	960	2	1,92					
	12	1290	12A1	1290	2	2,58					
	13	1710	12A1	1710	3	5,13					
	14	2040	12A1	2040	7	14,28					
	15	760	12A1	760	2	1,52					
	16	1160	12A1	1160	4	4,64					
	17	1630	12A1	1630	8	13,04					
	18	195	12A1	195	9	1,75					
	19	3515	22A1	3515	1	3,52					
	20	7230	12A1	7230	1	7,23					

ПРИМЕЧАНИЕ:

1. Разрез по 1-1 см. лист АС-11.
2. Сетки сваривать контактной сваркой в местах пересечения всех стержней, после чего вырезается арматура в месте отбоя. Все перерезанные стержни должны быть приварены к внутреннему оконтуривающему кольцу.

1972

Канализационные колодцы

Круглые колодцы из сборного железобетона для труб Δ 150-1200 мм
Плита перекрытия ПП20-1-2А армированная

Типовой проект 902-9 4

быпус ки лист 1:5000 АС-12

2-2

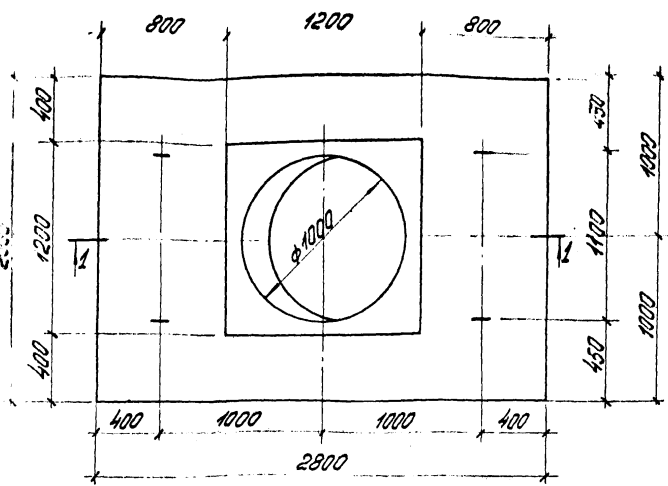

Показатели на одну плиту.

Марка плиты	Вес элемента бетона	Марка бетона	Объем бетона м ³	Расход стали кг
ПНЛ-1А	2,5	300	0,98	117,3

Спецификация марок закладных элементов на одну плиту.

Марка плиты	Марка элемента	Кол-во шт.	И листа
ПНЛ-1А	М-4	4	РС-14

Выборка стали на одну плиту

Марка плиты	Торчатанная арматурная сталь ГОСТ 5781-67						
	Класса А-I		Класса А-II		Класса А-III		Итого.
	φ, мм		φ, мм		φ, мм		
ПНЛ-1А	3,5	9,7	13,2	36,0	64,8	1000	3,3

Примечания:

1. Марка бетона по морозостойкости МРЗ-100.
2. Конструкция плиты принята по аналогу с плитой ПНЛ-1 (серия 3.900-2 выпуск 5).
3. Плита рассчитана на подвижную нагрузку НК-80.
4. Указание по устройству в плите см. по соответствующим чертежам.

1

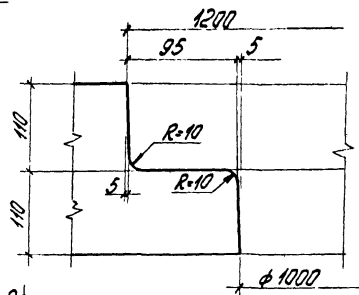

1-1

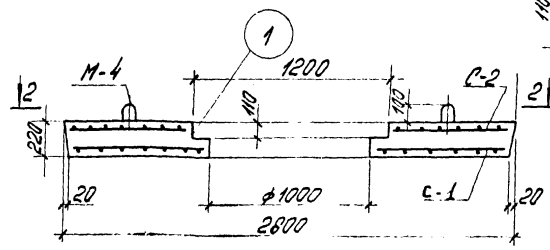

Расчетная схема



МОСКВА ИЛ КАПОЛ ДАВЛАН ИЛ ДУУГАА

1972	КАНАЛИЗАЦИОННЫЕ КОЛОДЦЫ	Круглые колодцы из сборного железобетона для труб $D_{\text{вн}} = 450-1200$ мм. Дорожная плита ПНЛ-1А с нишей для люка. В палубочный чертеж.	Типовой проект	Выпуск I	Лист
			902-9-1	Альбом I	АР-13

Вторые крышки

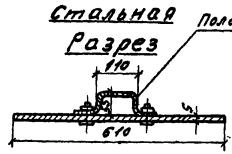

План

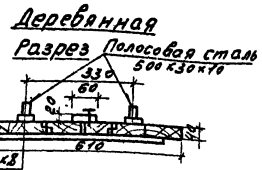
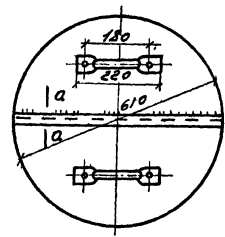

План

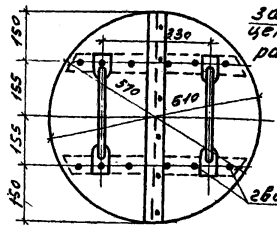

1-1 Кодовые скобы

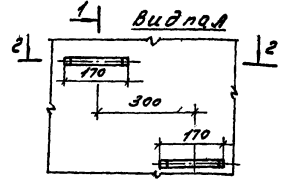
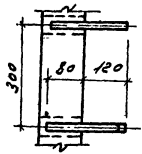

2-2

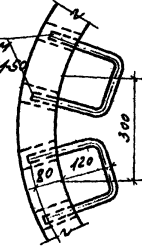

скоба

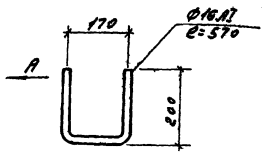

Выборка материала на 1 скобу

Наименование	Сечение мм	Длина м	Вес кг
Скоба	Ф10x11	570	0,9

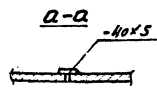

Спецификация материалов

Наименование изделия	Материал	Вес кг	Материал	м ³	Вес кг
Крышка а:610	Сталь	14,5	Доски	0,015	—
Ручки скобы	Сталь	2,0	Сталь		5,2
Итого		13,5	Итого	0,015	5,2

Таблица расхода скоб

1	Вкл. работности	лр	900	1000	1500	1800	2700
2	Количество скоб	шт	3	4	5	6	7
3	Общий вес скоб	кг	2,7	3,6	4,5	5,4	6,3

ПРИМЕЧАНИЯ:

1. Металлическая крышка и скобы покрываются каменноугольным лаком, а деревянная крышка пропитывается креозотом.
2. Конструкция скобы заимствована из серии 3.900-2 быч.ч.ск.б.
3. Марка стали для крышек ВКСТ Э.к.1 Гост 380-60.

1972	КАНАЛИЗАЦИОННЫЕ КОЛОДЕЦЫ	Круглые колодецы из сборного железобетона для труб Ду. 150 1200 мм вторые крышки и скобы	ИПОВОЧ ПРОЕКТ	ВЫПУСК I	ЛМСТ
			902-9-1	Альбом 1	ЛС. 15

Объемы основных конструкций

Таблица № 8

№№ по пар.	№ колодца по типовому проекту	Размер колодца в плане в мм	Высота рабочей части в мм.	Высота лотковой части в мм.	Схемы лотковой части	Объем основных конструкций камер колодцев в м ³ .
I Линейные колодцы						
А. с горловиной D=700 мм.						
1	1	1000	900	200	I	0.88
2	1	1000	1200	200	I	0.96
3	1	1000	1500	200	I	1.04
4	1	1000	1800	200	I	1.12
5	1	1000	2.700	200	I	1.38
6	2	1000	900	300	I	0.99
7	2	1000	1200	300	I	1.07
8	2	1000	1500	300	I	1.15
9	2	1000	1800	300	I	1.23
10	2	1000	2.700	300	I	1.49
11	3	1000	900	350	I	1.03
12	3	1000	1200	350	I	1.11
13	3	1000	1500	350	I	1.19
14	3	1000	1.800	350	I	1.27
15	3	1000	2.700	350	I	1.51
16	4	1000	900	400	I	1.07
17	4	1000	1200	400	I	1.15
18	4	1000	1500	400	I	1.23
19	4	1000	1800	400	I	1.31
20	4	1000	2.700	400	I	1.55

№№ по пар.	№ колодца по типовому проекту	Размер колодца в плане в мм	Высота рабочей части в мм.	Высота лотковой части в мм.	Схемы лотковой части	Объем основных конструкций камер колодцев в м ³ .
21	5	1000	900	450	I	1.10
22	5	1000	1200	450	I	1.18
23	5	1000	1500	450	I	1.26
24	5	1000	1800	450	I	1.34
25	5	1000	2.700	450	I	1.58
26	6	1000	900	500	I	1.12
27	6	1000	1200	500	I	1.20
28	6	1000	1600	500	I	1.28
29	6	1000	1800	500	I	1.36
30	6	1000	2.700	500	I	1.60
31	7	1000	900	550	I	1.14
32	7	1000	1200	550	I	1.22
33	7	1000	1500	550	I	1.30
34	7	1000	1800	550	I	1.38
35	7	1000	2.700	550	I	1.62
36	8	1000	900	600	I	1.19
37	8	1000	1200	600	I	1.27
38	8	1000	1500	600	I	1.35
39	8	1000	1800	600	I	1.43
40	8	1000	2.700	600	I	1.67
41	9	1000	900	700	I	1.20
42	9	1000	1200	700	I	1.28
43	9	1000	1500	700	I	1.36
44	9	1000	1800	700	I	1.44
45	9	1000	2.700	700	I	1.68

№№ по пас.	№ колод. чл. по типов. граф. часть	Размер колод. чл. в плане в мм	Высота бортовой части в мм	Высота лотка в части в мм	Наск. меж. лотка. в части	Объем, основан на расчете формулы КМ 95-45 013
1	2	3	4	5	6	7
46	10	1000	900	800	I	2,76
47	10	1000	1000	800	I	2,89
48	10	1000	1000	800	I	3,05
49	10	1000	1000	800	I	3,16
50	10	1000	1700	800	I	3,56
51	11	1000	900	950	I	2,80
52	11	1000	1000	950	I	3,03
53	11	1000	1000	950	I	3,17
54	11	1000	1000	950	I	3,30
55	11	1000	1700	950	I	3,70
56	12	1000	1000	800	I	2,64
57	12	1000	1000	800	I	2,78
58	12	1000	1000	800	I	2,92
59	12	1000	1000	800	I	3,05
60	12	1000	1700	800	I	3,45
61	13	1000	900	950	I	2,89
62	13	1000	1000	950	I	3,02
63	13	1000	1000	950	I	3,16
64	13	1000	1000	950	I	3,29
65	13	1000	1700	950	I	3,69
66	14	1000	900	1050	I	3,22
67	14	1000	1000	1050	I	3,35
68	14	1000	1000	1050	I	3,49
69	14	1000	1000	1050	I	3,62
70	14	1000	1700	1050	I	4,02

№№ по пас.	№ колод. чл. по типов. граф. часть	Размер колод. чл. в плане в мм	Высота бортовой части в мм	Высота лотка в части в мм	Наск. меж. лотка. в части	Объем, основан на расчете формулы КМ 95-45 013
1	2	3	4	5	6	7
71	15	1000	900	950	I	2,75
72	15	1000	1000	950	I	2,88
73	15	1000	1000	950	I	3,02
74	15	1000	1000	950	I	3,15
75	15	1000	1700	950	I	3,55
76	16	1000	900	1050	I	2,90
77	16	1000	1000	1050	I	3,03
78	16	1000	1000	1050	I	3,17
79	16	1000	1000	1050	I	3,30
80	16	1000	1700	1050	I	3,70
81	17	1000	900	1150	I	2,89
82	17	1000	1000	1150	I	3,02
83	17	1000	1000	1150	I	3,16
84	17	1000	1000	1150	I	3,29
85	17	1000	1700	1150	I	3,69
86	18	1000	900	1050	I	2,74
87	18	1000	1000	1050	I	2,87
88	18	1000	1000	1050	I	3,01
89	18	1000	1000	1050	I	3,14
90	18	1000	1700	1050	I	3,54
91	19	1000	900	1150	I	2,71
92	19	1000	1000	1150	I	2,84
93	19	1000	1000	1150	I	2,98
94	19	1000	1000	1150	I	3,11
95	19	1000	1700	1150	I	3,51

№№ по пор.	№ колоды по типовому проекту	Размер колоды в плане в мм	Высота рабочей части в мм	Высота лотковой части в мм	№ схемы лотковой части	Объем основных конструктивных камер колоды в м ³
1	2	3	4	5	6	7
96	20	2000	900	1350	I	5.16
97	20	2000	1200	1350	I	5.35
98	20	2000	1500	1350	I	5.55
99	20	2000	1800	1350	I	5.75
100	20	2000	2700	1350	I	6.34
101	21	2000	900	1350	I	4.90
102	21	2000	1200	1350	I	5.09
103	21	2000	1500	1350	I	5.29
104	21	2000	1800	1350	I	5.49
105	21	2000	2700	1350	I	6.08

б. Колоды с горловиной D = 1000 мм

106	10	1500	900	800	I	2.69
107	10	1500	1200	800	I	2.82
108	10	1500	1500	800	I	3.96
109	10	1500	1800	800	I	3.09
110	10	1500	2700	800	I	3.49
111	11	1500	900	950	I	2.83
112	11	1500	1200	950	I	2.96
113	11	1500	1500	950	I	3.10
114	11	1500	1800	950	I	3.23
115	11	1500	2700	950	I	3.63
116	12	1500	900	800	I	2.58
117	12	1500	1200	800	I	2.71
118	12	1500	1500	800	I	2.85
119	12	1500	1800	800	I	2.98
120	12	1500	2700	800	I	3.39

№№ по пор.	№ колоды по типовому проекту	Размер колоды в плане в мм	Высота рабочей части в мм	Высота лотковой части в мм	№ схемы лотковой части	Объем основных конструктивных камер колоды в м ³
1	2	3	4	5	6	7
121	13	1500	900	950	I	2.89
122	13	1500	1200	950	I	3.02
123	13	1500	1500	950	I	3.16
124	13	1500	1800	950	I	3.29
125	13	1500	2700	950	I	3.62
126	14	1500	900	1050	I	2.85
127	14	1500	1200	1050	I	2.98
128	14	1500	1500	1050	I	3.12
129	14	1500	1800	1050	I	3.25
130	14	1500	2700	1050	I	3.65
131	15	1500	900	950	I	2.68
132	15	1500	1200	950	I	2.81
133	15	1500	1500	950	I	2.95
134	15	1500	1800	950	I	3.08
135	15	1500	2700	950	I	3.48
136	16	1500	900	1050	I	2.83
137	16	1500	1200	1050	I	2.96
138	16	1500	1500	1050	I	3.10
139	16	1500	1800	1050	I	3.23
140	16	1500	2700	1050	I	3.63
141	17	1500	900	1150	I	2.82
142	17	1500	1200	1150	I	2.95
143	17	1500	1500	1150	I	3.09
144	17	1500	1800	1150	I	3.22
145	17	1500	2700	1150	I	3.62

1972 ЛАНДИЗАЦИОННЫЕ КОЛЛЕКЦИИ

ДРУГИЕ ВАРИАНТЫ ИЗ БОРНОГО ЖЕЛЕЗОБЕТОНА ДЛИН ГРУБ Д = 150 ÷ 1200 мм ВЫСОТЫ ИЛИ ИХ КОНСТРУКЦИЙ

ТИПОВОЙ ПРОЕКТ ВЫПУСК 1 АЛБОМ № 302-91 СМ-3

№ по пар.	№ коллег. чл по тираж. му проекту	Размер коллег. чл в плане в мм.	Высота раб. чл в мм.	Высота лотка-бол. в мм.	Нахлестки лотка-бол. в мм.	Объем основной конструкции чл к-мер коллег. чл в м ³
1	2	3	4	5	6	7
196	28	1500	900	550	I	2,36
197	28	1500	1200	550	I	2,19
198	28	1500	1500	550	II	2,63
199	28	1500	1800	550	I	2,76
200	28	1500	2700	550	I	3,16
201	29	1500	900	600	II	2,19
202	29	1500	1200	600	I	2,62
203	29	1500	1500	600	II	2,76
204	29	1500	1800	600	II	2,89
205	29	1500	2700	600	I	3,29
206	30	1500	900	700	II	2,58
207	30	1500	1200	700	II	2,71
208	30	1500	1500	700	I	2,85
209	30	1500	1800	700	I	2,98
210	30	1500	2700	700	II	3,38
211	31	1500	900	800	I	2,65
212	31	1500	1200	800	I	2,78
213	31	1500	1500	800	II	2,92
214	31	1500	1800	800	II	3,05
215	31	1500	2700	800	I	3,45
216	32	2000	900	900	I	4,63
217	32	2000	1200	950	I	5,02
218	32	2000	1500	950	I	5,22
219	32	2000	1800	950	I	5,42
220	32	2000	2700	950	I	6,01

№ по пар.	№ коллег. чл по тираж. му проекту	Размер коллег. чл в плане в мм.	Высота раб. чл в мм.	Высота лотка-бол. в мм.	Нахлестки лотка-бол. в мм.	Объем основной конструкции чл к-мер коллег. чл в м ³
1	2	3	4	5	6	7
221	33	2000	900	1050	I	4,92
222	33	2000	1200	1050	I	5,11
223	33	2000	1500	1050	II	5,31
224	33	2000	1800	1050	II	5,51
225	33	2000	2700	1050	II	6,10
226	34	2000	900	1150	I	4,99
227	34	2000	1200	1150	II	5,18
228	34	2000	1500	1150	I	5,38
229	34	2000	1800	1150	II	5,58
230	34	2000	2700	1150	I	6,17
231	35	2000	900	1350	I	4,90
232	35	2000	1200	1350	II	5,09
233	35	2000	1500	1350	I	5,29
234	35	2000	1800	1350	II	5,49
235	35	2000	2700	1350	II	6,08
С вогнутыми $\bar{D} = 1000$ мм						
236	27	1500	900	500	I	2,23
237	27	1500	1200	500	I	2,36
238	27	1500	1500	500	I	2,50
239	27	1500	1800	500	II	2,63
240	27	1500	2700	500	I	3,23
241	28	1500	900	550	I	2,36
242	28	1500	1200	550	I	2,50
243	28	1500	1500	550	I	2,66
244	28	1500	1800	550	I	2,82
245	28	1500	2700	550	I	3,42

№ п/п	№ колл. чл. в группе	Высота колоды в мм	Высота уступа в мм	Высота полки в мм	№ ст. лотка в уступе	Объем бетона в м ³
1	2	3	4	5	6	7
286	39	1000	900	400	II	1,05
287	39	1000	1000	400	II	1,13
288	39	1000	1000	400	II	1,21
289	39	1000	1000	400	II	1,29
290	39	1000	1000	400	II	1,33
291	40	1000	900	450	III	1,08
292	40	1000	1200	450	III	1,16
293	40	1000	1500	450	III	1,24
294	40	1000	1800	450	III	1,32
295	40	1000	2700	450	III	1,56
296	41	1000	900	450	III	1,06
297	41	1000	1200	450	III	1,16
298	41	1000	1500	450	III	1,24
299	41	1000	1800	450	III	1,32
300	41	1000	2700	450	III	1,56
301	42	1000	900	500	III	1,03
302	42	1000	1200	500	III	1,11
303	42	1000	1500	500	III	1,19
304	42	1000	1800	500	III	1,27
305	42	1000	2700	500	III	1,51
306	43	1000	900	500	III	1,09
307	43	1000	1200	500	III	1,17
308	43	1000	1500	500	III	1,25
309	43	1000	1800	500	III	1,33
310	43	1000	2700	500	III	1,57
311	44	1000	900	500	III	1,03
312	44	1000	1200	500	III	1,11
313	44	1000	1500	500	III	1,19
314	44	1000	1800	500	III	1,27
315	44	1000	2700	500	III	1,51
316	45	1000	900	500	III	1,09
317	45	1000	1200	500	III	1,17
318	45	1000	1500	500	III	1,25
319	45	1000	1800	500	III	1,33
320	45	1000	2700	500	III	1,57

№ п/п	№ колл. чл. в группе	Высота колоды в мм	Высота уступа в мм	Высота полки в мм	№ ст. лотка в уступе	Объем бетона в м ³
1	2	3	4	5	6	7
321	44	1000	900	550	III	1,08
322	44	1000	1200	550	III	1,16
323	44	1000	1500	550	III	1,24
324	44	1000	1800	550	III	1,32
325	44	1000	2700	550	III	1,56
326	45	1000	900	550	III	1,11
327	45	1000	1200	550	III	1,19
328	45	1000	1500	550	III	1,27
329	45	1000	1800	550	III	1,35
330	45	1000	2700	550	III	1,59
331	46	1000	900	500	III	1,09
332	46	1000	1200	600	III	1,17
333	46	1000	1500	600	III	1,25
334	46	1000	1800	600	III	1,33
335	46	1000	2700	600	III	1,57
336	47	1500	900	700	III	2,57
337	47	1500	1200	700	III	2,70
338	47	1500	1500	700	III	2,84
339	47	1500	1800	700	III	2,97
340	48	1500	2700	700	III	3,37
341	48	1500	900	600	III	2,45
342	48	1500	1200	600	III	2,58
343	48	1500	1500	600	III	2,72
344	48	1500	1800	600	III	2,85
345	48	1500	2700	600	III	3,25

1972

Анализационные
колоды.

Круглые колоды из сборного железобетона
для труб Ду: 150-1200 мм. Сметная часть
объемы для ввода конструкции

Типовой проект
902-9-1

Выпуск 2
Альбом 1

Лист
СМ-7

№№ по проф.	Наклоны по торец-проекту	Радиус кривизны в мм	Высота колодез. части в мм	Высота торц. части в мм	Наличие монтажных частей	Длина в мм
1	2	3	4	5	6	7
316	53	1500	900	700	///	2,35
317	49	1500	1000	700	///	2,51
318	53	1500	1500	700	///	2,65
319	52	1500	1800	700	///	2,75
320	53	1500	2700	700	///	3,18
321	50	1500	900	600	///	2,38
322	50	1500	1300	600	///	2,51
323	50	1500	1700	600	///	2,65
324	50	1500	1600	600	///	2,78
325	50	1500	2700	600	///	3,18
326	51	1500	900	700	///	2,46
327	51	1500	1300	700	///	2,59
328	51	1500	1600	700	///	2,72
329	51	1500	1800	700	///	2,86
330	51	1500	2700	700	///	3,26
331	52	1500	900	800	///	2,44
332	52	1500	1200	800	///	2,57
333	52	1500	1500	800	///	2,71
334	52	1500	1800	800	///	2,84
335	52	1500	2700	800	///	3,24
336	53	1500	900	700	///	2,47
337	53	1500	1200	700	///	2,60
338	53	1500	1500	700	///	2,74
339	53	1500	1800	700	///	2,87
340	53	1500	2700	700	///	3,27

№№ по проф.	Наклоны по торец-проекту	Радиус кривизны в мм	Высота колодез. части в мм	Высота торц. части в мм	Наличие монтажных частей	Длина в мм
1	2	3	4	5	6	7
371	54	1500	900	800	///	2,55
372	54	1500	1200	800	///	2,68
373	54	1500	1500	800	///	2,82
374	54	1500	1800	800	///	2,95
375	54	1500	2700	800	///	3,35
376	55	2000	900	950	///	4,63
377	55	2000	1200	950	///	4,84
378	55	2000	1500	950	///	5,04
379	55	2000	1800	950	///	5,24
380	55	2000	2700	950	///	5,63
381	56	1500	900	800	///	2,52
382	56	1500	1200	800	///	2,65
383	56	1500	1500	800	///	2,79
384	56	1500	1800	800	///	2,92
385	56	1500	2700	800	///	3,32
386	57	2000	900	950	///	4,64
387	57	2000	1200	950	///	4,85
388	57	2000	1500	950	///	5,03
389	57	2000	1800	950	///	5,23
390	57	2000	2700	950	///	5,62
391	58	2000	900	1050	///	4,80
392	58	2000	1200	1050	///	4,69
393	58	2000	1500	1050	///	4,69
394	58	2000	1800	1050	///	5,09
395	58	2000	2700	1050	///	5,66

ЦИТИ :
 ИЖСЕРВИС
 РБО УАДВЯНА
 КОСОВА

НАДРЕВ
 АВАДЕВ
 ПРЕБИНА

НАЗОВАНИЕ
 ПРЕДИЛАМИТ
 РУМ ТРОУДИ

1972

КАНАЛИЗАЦИОННЫЕ
КОЛОДЕЦЫ

Круглые колодецы из сборного железобетона
для труб Ду-150-1200 мм (метровая часть)
Объемы основных конструкций.

Типовой проект
902-9-1

Выпуск 1
Альбом 1

Лист
СМ-8

№№ по пар.	№ колодца по типовому проекту	Размер колодца в плане в мм.	Высота рабочей части в мм.	Высота лотковой части в мм.	№ схемы лотковой части	Объем основных конструкций камер колодца в м ³
1	2	3	4	5	6	7
396	59	2000	900	950	III	4.61
397	59	2000	1200	950	III	4.85
398	59	2000	1500	950	III	5.05
399	59	2000	1800	950	III	5.25
400	59	2000	2700	950	III	5.87
401	60	2000	900	1050	III	4.81
402	60	2000	1200	1050	III	5.00
403	60	2000	1500	1050	III	5.20
404	60	2000	1800	1050	III	5.40
405	60	2000	2700	1050	III	5.99
406	61	2000	900	1150	III	4.55
407	61	2000	1200	1150	III	4.74
408	61	2000	1500	1150	III	4.94
409	61	2000	1800	1150	III	5.14
410	61	2000	2700	1150	III	5.73
411	62	2000	900	1050	III	4.79
412	62	2000	1200	1050	III	4.98
413	62	2000	1500	1050	III	5.18
414	62	2000	1800	1050	III	5.38
415	62	2000	2700	1050	III	5.97
416	63	2000	900	1150	III	4.62
417	63	2000	1200	1150	III	4.81
418	63	2000	1500	1150	III	5.01
419	63	2000	1800	1150	III	5.21
420	63	2000	2700	1150	III	5.80

№№ по пар.	№ колодца по типовому проекту	Размер колодца в плане в мм.	Высота рабочей части в мм.	Высота лотковой части в мм.	№ схемы лотковой части	Объем основных конструкций камер колодца в м ³
1	2	3	4	5	6	7
421	64	2000	900	1150	III	4.78
422	64	2000	1200	1150	III	4.97
423	64	2000	1500	1150	III	5.17
424	64	2000	1800	1150	III	5.37
425	64	2000	2700	1150	III	5.96
426	65	2000	900	1350	III	4.61
427	65	2000	1200	1350	III	4.80
428	65	2000	1500	1350	III	5.00
429	65	2000	1800	1350	III	5.20
430	65	2000	2700	1350	III	5.79
431	66	2000	900	1350	III	4.67
432	66	2000	1200	1350	III	4.86
433	66	2000	1500	1350	III	5.06
434	66	2000	1800	1350	III	5.26
435	66	2000	2700	1350	III	5.85

Б. с горловиной $D = 1000$ мм.

436	47	1500	900	700	III	2.50
437	47	1500	1200	700	III	2.63
438	47	1500	1500	700	III	2.77
439	47	1500	1800	700	III	2.90
440	47	1500	2700	700	III	3.30
441	48	1500	900	600	III	2.38
442	48	1500	1200	600	III	2.51
443	48	1500	1500	600	III	2.65

1972

КАНАЛИЗАЦИОННЫЕ КОЛОДЦЫ

КРУГЛЫЕ КОЛОДЦЫ ИЗ СБОРНОГО ЖЕЛЕЗОБЕТОНА
 ДЛЯ ТРУБ $D_{\text{ч}} = 150 - 1200$ мм СМЕТНАЯ ЧАСТЬ.
 ОБЪЕМЫ ОСНОВНЫХ КОНСТРУКЦИЙ

ТИПОВОЙ ПРОЕКТ
902-9-1ВЫПУСК I
Альбом 1 ЛИС I
СМ-9

№№ по пор	№ колодца по типовому проекту	Размер колодца в плане в мм	Высота рабочей части в мм	Высота лотковой части в мм	№ схемы лотковой части	Объем основных конструктивных элементов колодца в м ³
1	2	3	4	5	6	7
494	58	2000	1800	1050	III	5.03
495	58	2000	2700	1050	III	5.62
496	59	2000	900	950	III	4.60
497	59	2000	1200	950	III	4.79
498	59	2000	1500	950	III	4.99
499	59	2000	1800	950	III	5.19
500	59	2000	2700	950	III	5.78
501	60	2000	900	1050	III	4.75
502	60	2000	1200	1050	III	4.94
503	60	2000	1500	1050	III	5.14
504	60	2000	1800	1050	III	5.34
505	60	2000	2700	1050	III	5.93
506	61	2000	900	1150	III	4.49
507	61	2000	1200	1150	III	4.68
508	61	2000	1500	1150	III	4.88
509	61	2000	1800	1150	III	5.08
510	61	2000	2700	1150	III	5.67
511	62	2000	900	1050	III	4.73
512	62	2000	1200	1050	III	4.92
513	62	2000	1500	1050	III	5.12
514	62	2000	1800	1050	III	5.32
515	62	2000	2700	1050	III	5.91
516	63	2000	900	1150	III	4.56
517	63	2000	1200	1150	III	4.75
518	63	2000	1500	1150	III	4.96

№№ по пор	№ колодца по типовому проекту	Размер колодца в плане в мм	Высота рабочей части в мм	Высота лотковой части в мм	№ схемы лотковой части	Объем основных конструктивных элементов колодца в м ³
1	2	3	4	5	6	7
519	63	2000	1800	1150	III	5.15
520	63	2000	2700	1150	III	5.74
521	64	2000	900	1150	III	4.72
522	64	2000	1200	1150	III	4.91
523	64	2000	1500	1150	III	5.11
524	64	2000	1800	1150	III	5.31
525	64	2000	2700	1150	III	5.90
526	65	2000	900	1350	III	4.55
527	65	2000	1200	1350	III	4.74
528	65	2000	1500	1350	III	4.94
529	65	2000	1800	1350	III	5.14
530	65	2000	2700	1350	III	5.73
531	66	2000	900	1350	III	4.61
532	66	2000	1200	1350	III	4.80
533	66	2000	1500	1350	III	5.00
534	66	2000	1800	1350	III	5.20
535	66	2000	2700	1350	III	5.79

IV Колодцы с двумя присоединениями
А С горловиной D = 700 мм.

536	67	1000	900	300	IV	0.98
537	67	1000	1200	300	IV	1.06
538	67	1000	1500	300	IV	1.14
539	67	1000	1800	300	IV	1.22
540	67	1000	2700	300	IV	1.46
541	68	1000	900	400	IV	1.01
542	68	1000	1200	400	IV	1.09
543	68	1000	1500	400	IV	1.17

1972

КАНАЛИЗАЦИОННЫЕ
КОЛОДЦЫКруглые колодцы из сборного железобетона
для труб Ду: 150 - 1200 мм. Сметная часть
объемов основных конструкцийТиповой проект
902-9-1Выпуск
Альбом 1Лист
СМ-11

№№ по пар.	№ колодца по типовому проекту	Размер колодца в плане в мм	Высота рабочей части в мм.	Высота латковой части в мм.	№ схемы латковой части	Объем основных конструктивных камер колодцев в м ³
1	2	3	4	5	6	7
594	78	1500	1800	700	IV	2,67
595	78	1500	2700	700	IV	3,07
596	79	1000	900	550	IV	1,07
597	79	1000	1200	550	IV	1,16
598	79	1000	1500	550	IV	1,23
599	79	1000	1800	550	IV	1,31
600	79	1000	2700	550	IV	1,55
601	80	1000	900	600	IV	1,07
602	80	1000	1200	600	IV	1,15
603	80	1000	1500	600	IV	1,23
604	80	1000	1800	600	IV	1,31
605	80	1000	2700	600	IV	1,55
606	81	1500	900	700	IV	2,20
607	81	1500	1200	700	IV	2,41
608	81	1500	1500	700	IV	2,50
609	81	1500	1800	700	IV	2,68
610	81	1500	2700	700	IV	3,09
611	82	1500	900	800	IV	2,32
612	82	1500	1200	800	IV	2,45
613	82	1500	1500	800	IV	2,59
614	82	1500	1800	800	IV	2,72
615	82	1500	2700	800	IV	3,12
616	83	1000	900	600	IV	1,12
617	83	1000	1200	600	IV	1,20
618	83	1000	1500	600	IV	1,28

№№ по пар.	№ колодца по типовому проекту	Размер колодца в плане в мм.	Высота рабочей части в мм.	Высота латковой части в мм.	№ схемы латковой части	Объем основных конструктивных камер колодцев в м ³
1	2	3	4	5	6	7
619	83	1000	1800	600	IV	1,32
620	83	1000	2700	600	IV	1,56
621	84	1500	900	700	IV	2,41
622	84	1500	1200	700	IV	2,54
623	84	1500	1500	700	IV	2,70
624	84	1500	1800	700	IV	2,81
625	84	1500	2700	700	IV	3,21
626	85	1500	900	800	IV	2,30
627	85	1500	1200	800	IV	2,43
628	85	1500	1500	800	IV	2,57
629	85	1500	1800	800	IV	2,70
630	85	1500	2700	800	IV	3,10
631	86	2000	900	950	IV	4,22
632	86	2000	1200	950	IV	4,41
633	86	2000	1500	950	IV	4,61
634	86	2000	1800	950	IV	4,81
635	86	2000	2700	950	IV	5,40
636	87	1500	900	700	IV	2,38
637	87	1500	1200	700	IV	2,51
638	87	1500	1500	700	IV	2,65
639	87	1500	1800	700	IV	2,78
640	87	1500	2700	700	IV	3,18
641	88	1500	900	800	IV	2,30
642	88	1500	1200	800	IV	2,40
643	88	1500	1500	800	IV	2,50

1972

КАНАЛИЗАЦИОННЫЕ КОЛПАЦЫ

КРУГЛЫЕ КОЛОДЕЦЫ ИЗ СБОРНОГО ЖЕЛЕЗОБЕТОНА
 ДЛЯ ТРУБ ДН 150 - 1200 мм СМЕТНАЯ ЧАСТЬ
 ОБЪЕМЫ ВЕНУС-XX КАПИТАЛСТРОИ

ИННОВАЦИОННЫЙ
 902-94

ВЫПУСК
 № 1000

№№ по пар.	№ колодца по типовому проекту	Размер колодца в плане в мм	Высота рабочей части в мм.	Высота лотковой части в мм	№ схемы лотковой части	Объем основных конструкций камер колодцев в м ³
1	2	3	4	5	6	7
644	88	1500	1800	800	IV	2,72
645	88	1500	2700	800	IV	3,12
646	89	2000	900	950	IV	4,66
647	89	2000	1200	950	IV	4,85
648	89	2000	1500	950	IV	5,05
649	89	2000	1800	950	IV	5,25
650	89	2000	2700	950	IV	5,84
651	90	2000	900	1050	IV	4,34
652	90	2000	1200	1050	IV	4,53
653	90	2000	1500	1050	IV	4,73
654	90	2000	1800	1050	IV	4,93
655	90	2000	2700	1050	IV	5,52
656	91	1500	900	800	IV	2,44
657	91	1500	1200	800	IV	2,57
658	91	1500	1500	800	IV	2,71
659	91	1500	1800	800	IV	2,84
660	91	1500	2700	800	IV	3,24
661	92	2000	900	950	IV	4,47
662	92	2000	1200	950	IV	4,66
663	92	2000	1500	950	IV	4,86
664	92	2000	1800	950	IV	5,06
665	92	2000	2700	950	IV	5,65
666	93	2000	900	1050	IV	4,62
667	93	2000	1200	1050	IV	4,81
668	93	2000	1500	1050	IV	5,03

№№ по пар.	№ колодца по типовому проекту	Размер колодца в плане в мм.	Высота рабочей части в мм	Высота лотковой части в мм	№ схемы лотковой части	Объем основных конструкций камер колодцев в м ³
1	2	3	4	5	6	7
669	93	2000	1800	1050	IV	5,21
670	93	2000	2700	1050	IV	5,80
671	94	1500	900	800	IV	2,40
672	94	1500	1200	800	IV	2,53
673	94	1500	1500	800	IV	2,67
674	94	1500	1800	800	IV	2,80
675	94	1500	2700	800	IV	3,20
676	95	2000	900	950	IV	4,33
677	95	2000	1200	950	IV	4,52
678	95	2000	1500	950	IV	4,72
679	95	2000	1800	950	IV	4,92
680	95	2000	2700	950	IV	5,51
681	96	2000	900	1050	IV	3,95
682	96	2000	1200	1050	IV	4,14
683	96	2000	1500	1050	IV	4,34
684	96	2000	1800	1050	IV	4,54
685	96	2000	2700	1050	IV	5,13
686	97	2000	900	950	IV	4,50
687	97	2000	1200	950	IV	4,69
688	97	2000	1500	950	IV	4,89
689	97	2000	1800	950	IV	5,09
690	97	2000	2700	950	IV	5,68
691	98	2000	900	1050	IV	4,27
692	98	2000	1200	1050	IV	4,46
693	98	2000	1500	1050	IV	4,66

ИЗДАТЕЛЬСТВО
С. А. СЕРГЕЕВ
ИЗДАТЕЛЬСТВО
ИЗДАТЕЛЬСТВО

ИЗДАТЕЛЬСТВО
С. А. СЕРГЕЕВ
ИЗДАТЕЛЬСТВО
ИЗДАТЕЛЬСТВО

ИЗДАТЕЛЬСТВО
С. А. СЕРГЕЕВ
ИЗДАТЕЛЬСТВО
ИЗДАТЕЛЬСТВО

1972

Канализационные колодцы

Круглые колодцы из сфериго железобетона для труб 14-150-200 мм. Сметная часть.

Типовой проект 902-91

Выпуск 1 Альбом 1

Лист 14

№№ по пар.	№ колодца по типовому проекту	Размер колодца в плане в мм.	Высота рабочей части в мм.	Высота лотковой части в мм.	№ схемы лотковой части	Объем основных конструкц. камер колодцев в м ³
1	2	3	4	5	6	7
644	98	2000	1300	1050	IV	4,86
645	98	2000	2700	1050	IV	5,15
646	99	2000	900	1150	IV	4,12
647	99	2000	1200	1150	IV	4,31
648	99	2000	1500	1150	IV	4,51
649	99	2000	1800	1150	IV	4,71
700	99	2000	2700	1150	IV	5,30
701	100	2000	900	1050	IV	4,50
702	100	2000	1200	1050	IV	4,69
703	100	2000	1500	1050	IV	4,89
704	100	2000	1800	1050	IV	5,09
705	100	2000	2700	1050	IV	4,68
706	101	2000	900	1150	IV	4,24
707	101	2000	1200	1150	IV	4,43
708	101	2000	1500	1150	IV	4,63
709	101	2000	1800	1150	IV	4,83
710	101	2000	2700	1150	IV	5,42
711	102	2000	900	1150	IV	4,59
712	102	2000	1200	1150	IV	4,78
713	102	2000	1500	1150	IV	4,98
714	102	2000	1800	1150	IV	5,18
715	102	2000	2700	1150	IV	5,77
716	103	2000	900	1350	IV	4,42
717	103	2000	1200	1350	IV	4,61
718	103	2000	1500	1350	IV	4,81

№№ по пар.	№ колодца по типовому проекту	Размер колодца в плане в мм.	Высота рабочей части в мм.	Высота лотковой части в мм.	№ схемы лотковой части	Объем основных конструкц. камер колодцев в м ³
1	2	3	4	5	6	7
719	103	2000	1800	1350	IV	5,01
720	103	2000	2700	1350	IV	5,60
Б. с горловиной D=1000 мм.						
721	78	1500	900	700	IV	2,20
722	78	1500	1200	700	IV	2,33
723	78	1500	1500	700	IV	2,47
724	78	1500	1800	700	IV	2,60
725	78	1500	2700	700	IV	3,00
726	81	1500	900	700	IV	2,21
727	81	1500	1200	700	IV	2,34
728	81	1500	1500	700	IV	2,48
729	81	1500	1800	700	IV	2,61
730	81	1500	2700	700	IV	3,01
731	82	1500	900	800	IV	2,25
732	82	1500	1200	800	IV	2,38
733	82	1500	1500	800	IV	2,52
734	82	1500	1800	800	IV	2,65
735	82	1500	2700	800	IV	3,05
736	84	1500	900	700	IV	2,34
737	84	1500	1200	700	IV	2,47
738	84	1500	1500	700	IV	2,61
739	84	1500	1800	700	IV	2,74
740	84	1500	2700	700	IV	3,14

1972 | АНАЛИЗАЦИОННЫЕ КОЛОДЕЦЫ.

КРУГЛЫЕ КОЛОДЕЦЫ ИЗ СБОРНОГО ЖЕЛЕЗОБЕТОНА
 ДЛЯ ТРУБ ДУ=150÷1200 мм. ~~СМЕТНАЯ ЧАСТЬ.~~
 ОБЪЕМЫ ОСНОВНЫХ КОНСТРУКЦИЙ.

ТИПОВОЙ ПРОЕКТ | ВЫПУСК | ЛИСТ
 902-9-1 | Альбом 1 | СМ-15

№ по пр.	№ колодца по типовому проекту	Размер колодца в плане в мм.	Высота рабочей части в мм.	Высота лотковой части в мм.	№ схемы лотковой части	Объем основных конструкций камер колодцев в м ³
1	2	3	4	5	6	7
741	85	1500	900	800	IV	2.23
742	85	1500	1200	800	IV	2.36
743	85	1500	1500	800	IV	2.50
744	85	1500	1800	800	IV	2.63
745	85	1500	2700	800	IV	3.03
746	85	2000	900	950	IV	4.27
747	86	2000	1200	950	IV	4.46
748	86	2000	1500	950	IV	4.66
749	86	2000	1800	950	IV	4.86
750	86	2000	2700	950	IV	5.45
751	87	1500	900	700	IV	2.31
752	87	1500	1200	700	IV	2.44
753	87	1500	1500	700	IV	2.58
754	87	1500	1800	700	IV	2.71
755	87	1500	2700	700	IV	3.11
756	88	1500	900	800	IV	2.25
757	88	1500	1200	800	IV	2.38
758	88	1500	1500	800	IV	2.52
759	88	1500	1800	800	IV	2.65
760	88	1500	2700	800	IV	3.05
761	89	2000	900	950	IV	4.60
762	89	2000	1200	950	IV	4.79
763	89	2000	1500	950	IV	4.99
764	89	2000	1800	950	IV	5.19
765	89	2000	2700	950	IV	5.78

№ по пр.	№ колодца по типовому проекту	Размер колодца в плане в мм.	Высота рабочей части в мм.	Высота лотковой части в мм.	№ схемы лотковой части	Объем основных конструкций камер колодцев в м ³
1	2	3	4	5	6	7
766	90	2000	900	1050	IV	4.28
767	90	2000	1200	1050	IV	4.47
768	90	2000	1500	1050	IV	4.67
769	90	2000	1800	1050	IV	4.87
770	90	2000	2700	1050	IV	5.46
771	91	1500	900	800	IV	2.37
772	91	1500	1200	800	IV	2.50
773	91	1500	1500	800	IV	2.64
774	91	1500	1800	800	IV	2.77
775	91	1500	2700	800	IV	3.17
776	92	2000	900	950	IV	4.41
777	92	2000	1200	950	IV	4.60
778	92	2000	1500	950	IV	4.80
779	92	2000	1800	950	IV	5.00
780	92	2000	2700	950	IV	5.59
781	93	2000	900	1050	IV	4.56
782	93	2000	1200	1050	IV	4.75
783	93	2000	1500	1050	IV	4.95
784	93	2000	1800	1050	IV	5.15
785	93	2000	2700	1050	IV	5.74
786	94	1500	900	800	IV	2.33
787	94	1500	1200	800	IV	2.46
788	94	1500	1500	800	IV	2.61
789	94	1500	1800	800	IV	2.73
790	94	1500	2700	800	IV	3.13

72

КАНАЛИЗАЦИОННЫЕ КОЛОДЦЫ

Круглые колодцы из сборного железобетона для труб $D_y = 150 - 1200$ мм. ~~Сметная часть~~
Объемы основных конструкций

Типовой проект 902-9-1

Выпуск I Альбом 1 Лист СМ-16

№ по пор.	№ колодца по типовому проекту	Размер колодца в плане в мм	Высота рабочей части в мм	Высота лотковой части в мм	№ скелета лотковой части	Объем основных конструкций камер колодцев в м ³
1	2	3	4	5	6	7
791	95	2000	900	950	IV	4,27
792	95	2000	1200	950	IV	4,46
793	95	2000	1500	950	IV	4,66
794	95	2000	1800	950	IV	4,86
795	95	2000	2100	950	IV	5,05
796	96	2000	900	1050	IV	3,89
797	96	2000	1200	1050	IV	4,08
798	96	2000	1500	1050	IV	4,28
799	96	2000	1800	1050	IV	4,48
800	96	2000	2100	1050	IV	5,07
801	97	2000	900	950	IV	4,44
802	97	2000	1200	950	IV	4,63
803	97	2000	1500	950	IV	4,83
804	97	2000	1800	950	IV	5,03
805	97	2000	2100	950	IV	5,22
806	98	2000	900	1050	IV	4,21
807	98	2000	1200	1050	IV	4,40
808	98	2000	1500	1050	IV	4,60
809	98	2000	1800	1050	IV	4,80
810	98	2000	2100	1050	IV	5,39
811	99	2000	900	1150	IV	4,06
812	99	2000	1200	1150	IV	4,25
813	99	2000	1500	1150	IV	4,45
814	99	2000	1800	1150	IV	4,65
815	99	2000	2100	1150	IV	5,24
816	100	2000	900	1050	IV	4,44
817	100	2000	1200	1050	IV	4,63
818	100	2000	1500	1050	IV	4,83

№ по пор.	№ колодца по типовому проекту	Размер колодца в плане в мм	Высота рабочей части в мм	Высота лотковой части в мм	№ скелета лотковой части	Объем основных конструкций камер колодцев в м ³
1	2	3	4	5	6	7
819	100	2000	1800	1050	IV	5,03
820	100	2000	2100	1050	IV	5,62
821	101	2000	900	1150	IV	4,18
822	101	2000	1200	1150	IV	4,37
823	101	2000	1500	1150	IV	4,57
824	101	2000	1800	1150	IV	4,77
825	101	2000	2100	1150	IV	5,36
826	102	2000	900	1150	IV	4,53
827	102	2000	1200	1150	IV	4,72
828	102	2000	1500	1150	IV	4,92
829	102	2000	1800	1150	IV	5,12
830	102	2000	2100	1150	IV	5,71
831	103	2000	900	1350	IV	4,37
832	103	2000	1200	1350	IV	4,55
833	103	2000	1500	1350	IV	4,75
834	103	2000	1800	1350	IV	4,95
835	103	2000	2100	1350	IV	5,34

Таблица №9
Горловины колодцев

Тип горловины	Диаметр горловины мм	Объем на 1м высоты горловины м ³
I	100	0,133
II	700	0,137
III	700	0,113

Таблица №10
Глиняный замок

Диаметр горловины, мм	Объем глины на 1м-основных камере колодца
1000	0,92
1500	0,71
2000	0,53

КРУГЛЫЕ КОЛОДЦЫ ИЗ СБОРНОГО ЖЕЛЕЗОБЕТОНА
ДЛЯ ТРУБ Ду = 150 - 1200 мм
СМЕТНАЯ ЧАСТЬ ТАБЛИЦЫ № 9 И 10

ТИПОВОЙ ПРОЕКТ ВЫПУСК I ЛИСТ
902-9-1 АЛББОМ I СМ-17