

**ГОСУДАРСТВЕННЫЙ КОМИТЕТ СОВЕТА МИНИСТРОВ СССР
ПО ДЕЛАМ СТРОИТЕЛЬСТВА**

**ТИПОВЫЕ ДЕТАЛИ И КОНСТРУКЦИИ
ЗДАНИЙ И СООРУЖЕНИЙ**

**ИНДУСТРИАЛЬНЫЕ
СТРОИТЕЛЬНЫЕ ИЗДЕЛИЯ
ДЛЯ ЖИЛИЩНОГО И ГРАЖДАНСКОГО
СТРОИТЕЛЬСТВА**

СЕРИЯ ИИ-03-03

ЧАСТЬ II-ГРАЖДАНСКОЕ СТРОИТЕЛЬСТВО

РАБОЧИЕ ЧЕРТЕЖИ МЕТАЛЛИЧЕСКИХ ИЗДЕЛИЙ

**(Альбом пересоставлен Горстройпроектом в соответствии с номенклатурой
каталога ИИ-03 издания 1960г.)**

РАЗРАБОТАНЫ
ГПИ Горстройпроект с участием
институтов НИИОЗ, НИИЖБ, НИИОМТП
Академии строительства и Архитектуры СССР

ВВЕДЕНЫ В ДЕЙСТВИЕ
Приказом Госстроя СССР
от 30-VII-1958г. №289

**ЦЕНТРАЛЬНЫЙ ИНСТИТУТ ТИПОВЫХ ПРОЕКТОВ
Москва-1962г**

ИИ-03-03, ч.П

С о д е р ж а н и е

	Марка	Лист	Стр.
Пояснительная записка			3,4
<u>Рабочие чертежи:</u>			
Звено ограждения марша лестниц со ступенями 15x30 см для зданий с высотой этажа $h = 3,3$ м	МОЛ-33	2I	5
Ограждение верхней площадки лестничной клетки шириной 2,8 м и соединительная планка	МОП-28	24	6
Ограждение оконного проема лестничной клетки для ширины проема 2,0 м	МО-20	26	7
Стремянка на чердак для зданий с высотой этажа $h = 3,3$ м	МС-33	28	8
Решетка для вытирания ног	МР-I	30	9
Рядовое звено пожарной лестницы при высоте этажа здания $h = 3,3$ м	МПЛ-33	32	10
Детали крепления ограждения лестниц		36	II

Серия ИИ-03-03, ч.П

ПОЯСНИТЕЛЬНАЯ ЗАПИСКА

Настоящий альбом "Рабочие чертежи металлических изделий серии ИИ-03-03, часть П" скомплектован в соответствии с номенклатурой индустриальных строительных изделий каталога ИИ-03, издания 1960 г., утвержденной приказом Госстроя СССР № 496 от 26/IX-1960 г.

В связи с этим в настоящий альбом не включены рабочие чертежи, входившие в альбом прежнего выпуска, для изделий, не предусмотренных номенклатурой издания 1960 г. В содержание и форму рабочих чертежей изменений не вносилось.

Учитывая, что в действующих типовых проектах и в номенклатуре ИИ-03, издания 1960 г., сделаны ссылки на № листов рабочих чертежей изделий, принятые в альбоме прежнего выпуска, указанные № листов сохранены и в настоящем альбоме. Для страниц принята порядковая нумерация.

Чертежи строительных изделий предназначены для обязательного применения при проектировании и строительстве гражданских зданий и для организации массового производства этих изделий предприятиями строительной индустрии.

Каждому изделию присвоена своя марка. Внесение изменений в обозначение марок изделий не допускается. Марки изделий представляются на чертежах и спецификациях проектов, в заказе заводам-изготовителям, а также на бирках, прикрепленных к изделиям.

Наружная поверхность изделия должна быть гладкой, без заусениц, ржавчины и погнутостей. Все соединения выполняются на сварке, кроме монтажных креплений, выполняемых на болтах. В изделиях, изготовленных с применением сварки, швы должны быть выполнены чисто, без излишних наплывов металла.

Серия ИИ-03-03, ч.П

Все металлические изделия должны поставляться огрунтованными и окрашенными за один раз. Участки изделий, подлежащие сварке или закладке в бетон, перед монтажом должны быть зачищены.

Металлические изделия выполняются в соответствии с ТУ СН 95-60 на изготовление и монтаж стальных конструкций.

Указания по отдельным изделиям

Ограждения лестниц приняты для зданий с высотой этажа 3,3 м при ширине лестницы 2,80 м. Звено ограждения МОЛ-33 предназначено для марша высотой 1,65 м при ступенях 15x30 см.

Ограждения маршей приняты без поворотных элементов; смежные элементы ограждений скрепляются двумя соединительными планками.

Ограждения цокольных участков разрабатываются при привязке типовых проектов и выполняются с таким же рисунком, как и ограждения основных маршей.

Крепление основных стоек ограждения предусматривается приваркой к закладной детали в торце ступени.

В альбом также включены рабочие чертежи ограждения верхней площадки МОН-28, решетки для ограждения окон МО-20, стрелки для лаза на чердак, рядового звена пожарной лестницы и решетки для вытирания ног.

Рабочие чертежи ограждения кровли, верхнего и нижнего звеньев пожарной лестницы приведены в альбоме "Рабочие чертежи металлических изделий, серия ИИ-03-03, часть I".

ИИ.654

Из альбома УИ-03-03 ч I (4627) Габстроинпроекта

5

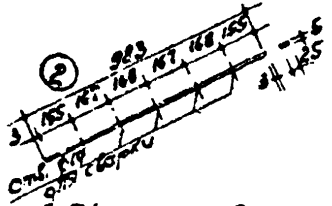
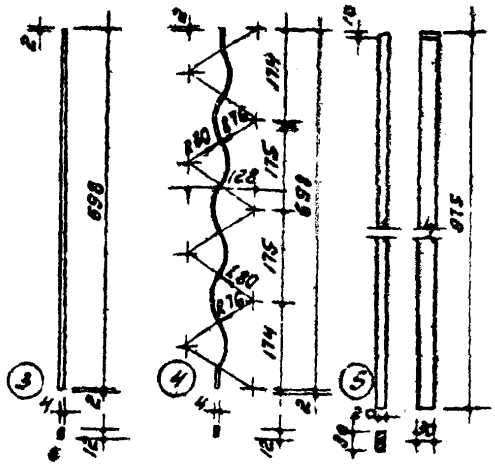
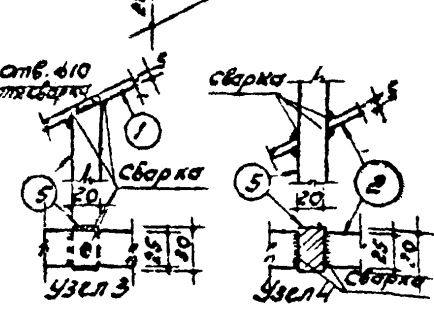
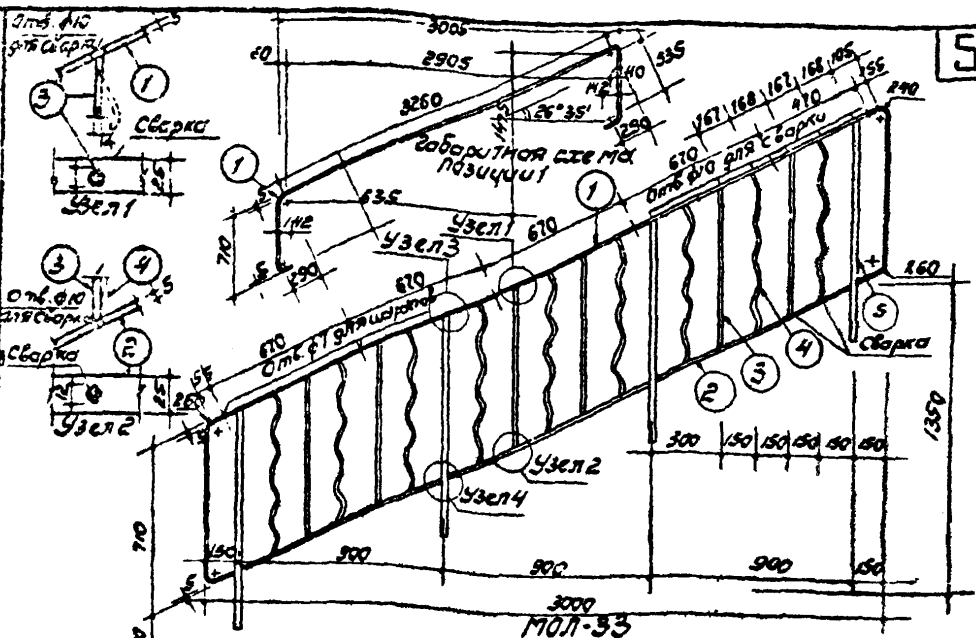

Спецификация на 1 узел

Марка	№ поз.	Углы	Длина мм.	кол. шт.	Вес кг.	
					Сталь	Торки
	1	5x25	5008	1	4,90	4,90
	2	—	983	3	0,97	2,91
М0Л-33	3	4x12	700	6	0,26	1,56
	4	—	740	9	0,28	2,72
	5	20x30	975	4	4,58	18,36

- Примечания**
- Сборка швел по сборке позиции 5 - ст. 3, все остальные швел - 4-й ст.
 - Сборка элементов окрашенный металл производится без специально просверленных ж для этой цели отверстий.
 - Материал позиции 5 - ст. 3, остальных позиций - ст. 0.
 - Размеры даны в миллиметрах.

Спецификация		Металлические узлы		УИ-03-03	
Сборка		36 шт. образцов маршавки со ступенями 15x30 см. для ступеней с высотой ступени 150 мм.		Марка	Лист
				М0Л-33	21

Из альбома ЧУ-03-03 ч. I (4627) (протрой проекта)

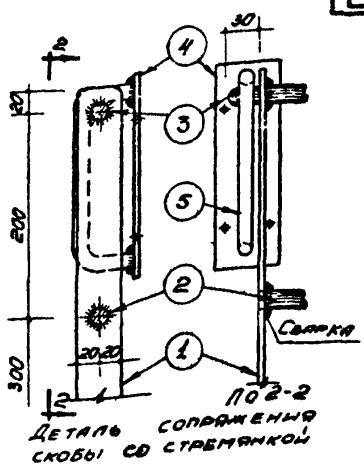
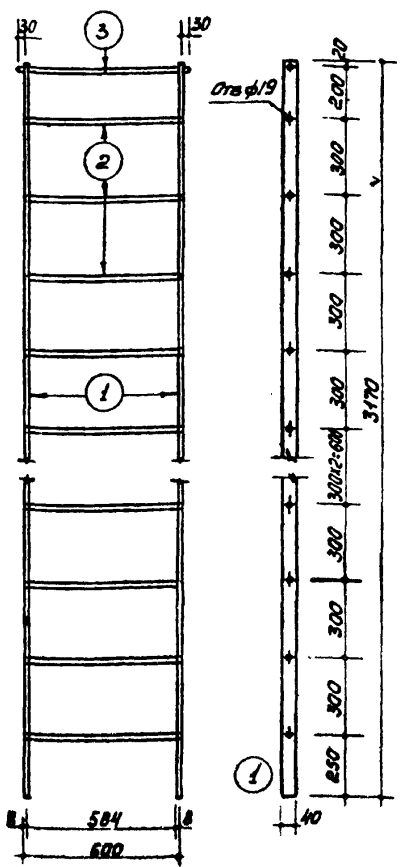

ДЕТАЛЬ СОПРЯЖЕНИЯ СКОБЫ С СТРЕМЯНКОЙ

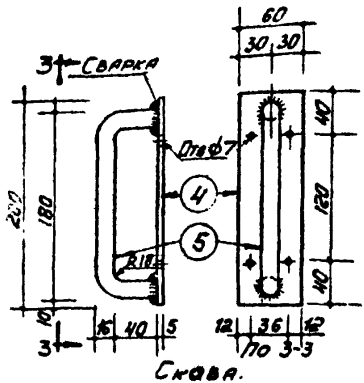

СКОБА.

ПРИМЕЧАНИЯ.

- 1. Все сварные швы толщиной 6 мм.
- 2. Материал стоек Ст.О.
- 3. Размеры даны в миллиметрах.

СПЕЦИФИКАЦИЯ НА ИЗДЕЛИЕ

МАРКА	№ ПЗ	ПРОФИЛ	ДЛИНА	КОЛ. ШТ.	ВЕС кг	
					ШТУКИ	ОБЩАЯ
МС-33	1	8x40	3170	2	7.97	15.94
	2	φ18	600	10	1.20	12.00
	3	—	660	1	1.32	1.32
	4	5x60	200	2	0.47	0.94
	5	φ16	240	2	0.37	0.74
						30.94

ЗАПОЛНЯЕТСЯ ПРОЕКТИВНОЙ ОРГАНИЗАЦИЕЙ				МЕТАЛЛИЧЕСКИЕ ИЗДЕЛИЯ		ИИ-03-03	
ОРГАНИЗАЦИЯ:				ОБЪЕКТ №			
ОБЪЕКТ:				СТРЕМЯНКА НА ЧЕРДАК		МАРКА ЛИСТ	
ДОЛЖНОСТЬ		ФАМИЛИЯ		ПОДПИСЬ		ИЛИ ПО ПР.З.	
				ИЛИ ПО ПР.З.		МАРКА ЛИСТ	
				ИЛИ ПО ПР.З.		МС-33 28	

№ альбом-а ЦУ-03-03 ч. I (4627) Горстройпроект

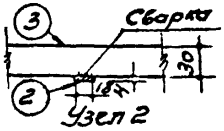
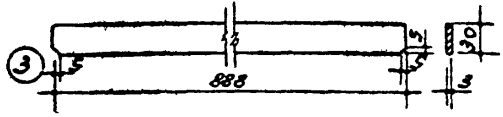
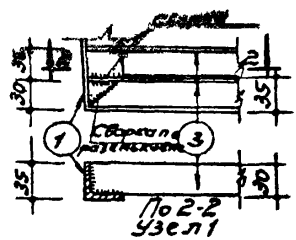
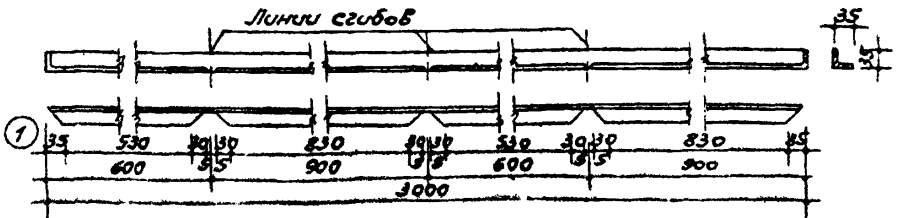
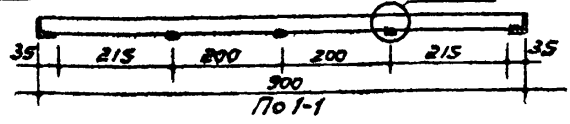
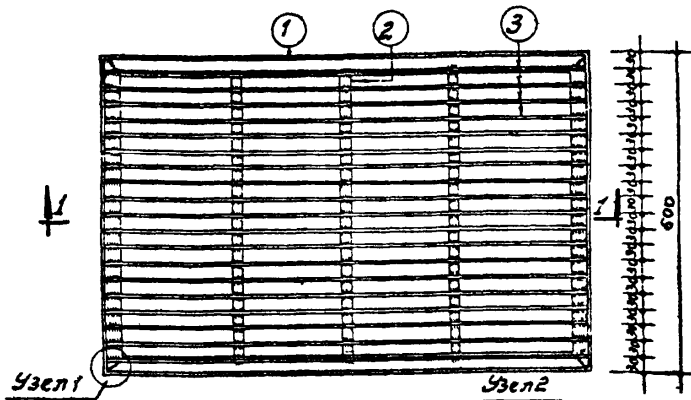

Спецификация на изделие

Марка	мм	мм	Длина	кв.	Вес кг.	
					шт.	Общий/кв.метр
МР-1	1	435x5	3000	1	7.71	7.71
	2	4x18	528	3	0.30	0.90
	3	3x30	888	19	0.63	11.97

Примечания:

1. Сварные швы толщиной 4мм.
2. Материал решетки Ст. 9
3. Размеры даны в миллиметрах

Заполняется проектной организацией		Материал по проекту
Организация: объект		
Уч. ответственность	Фамилия	Имя
	Иванов	Игорь

Неметаллические изделия		ЦУ-03-03	
Решетка		Марка	Лист
для вытирания ног		МР-1	30

Из альбома УУ-03-03 ч. I (4627) Проектной организации

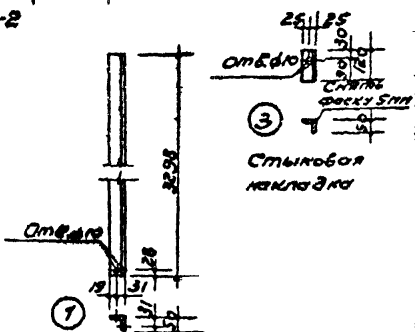
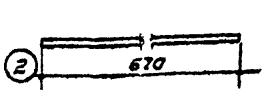
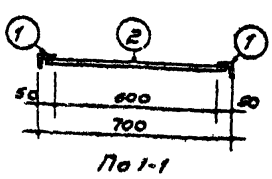
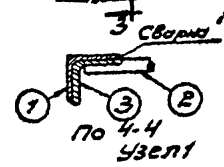
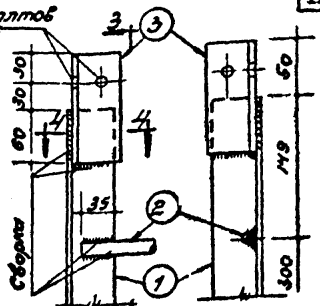
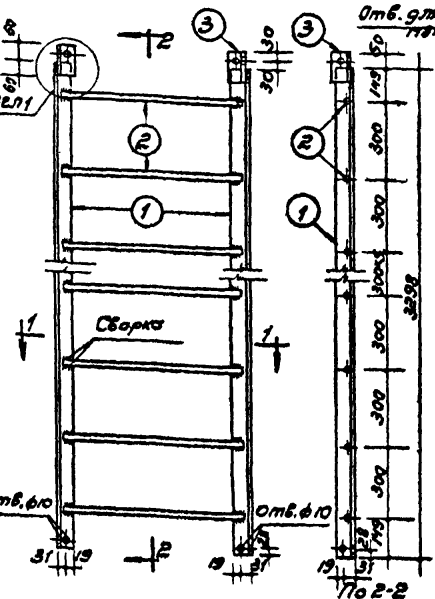

Примечания:

1. Все сварные швы толщиной 5 мм.
2. Материал лестницы Ст. 0.
3. Размеры даны в миллиметрах

Спецификация на изделие

Марка	мм	мм	мм	шт.	Вес кг.	
					Штука	Всего
1	450x6	3250	2	14,73	29,46	42,3
2	670	71	1,06	11,66		
3	450x6	120	2	0,34	1,08	
Болты М25 ГОСТ 7195-55			4	0,025	0,10	

Заполняется проектной организацией			Металлические изделия	УУ-03-03
Организация:	Инженер			
Объект:	Лестница	Лестница	Рядовое звено	Марка
Должность	Фамилия	Имя	пожарной лестницы	Лист
			при высоте этажа 3,3 м	УУ-03-03
				32

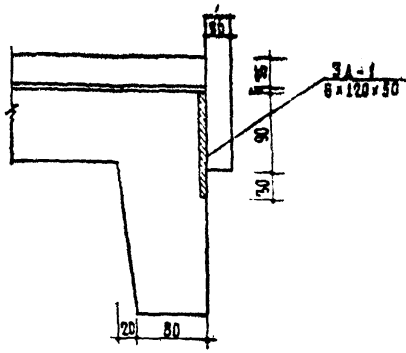

По А-А

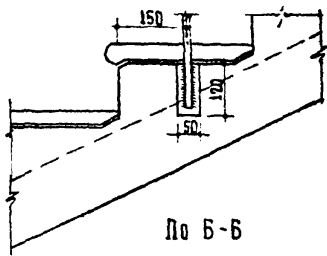

По Б-Б

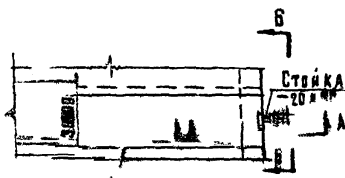

План

Примечание
Стойки привариваются к закладным деталям марша сварными швами - $t_{шв} = 6\text{мм}$

ГЛАВНИ

Д

ИНЖЕНЕР

С. К. ...

Инициалы и подпись

ИДЕКСИОН
НАЧАЛЬНИК
ОТДЕЛА

ИЗДАЮТСЯ ПРОЕКТИОННОЙ ОРГАНИЗАЦИЕЙ				МЕТАЛЛИЧЕСКИЕ ИЗДЕЛИЯ		ИИ-03-03	
ОРГАНИЗАЦИЯ		ОБЪЕКТ №		ДЕТАЛИ КРЕПЛЕНИЯ		МАРКА	ЛИСТ
ОБЪЕКТ		МАРКА И ПО-У		ВРЯЖЕНИЯ ЛЕСТНИЦ			36
АДРЕС	ФАМИЛИЯ	ИМЯ	ПОДПИСЬ				