

ИНСТИТУТ
ЛЕНЖИЛПРОЕКТ

ТИПОВЫЕ КОНСТРУКЦИИ И ДЕТАЛИ ЗДАНИЙ И СООРУЖЕНИЙ
ДЛЯ НАПИТАЛЬНОГО РЕМОНТА В ЛЕНИНГРАДЕ

СЕРИЯ I.14Ц-КР-3

ПАНЕЛИ ЖЕЛЕЗОБЕТОННЫЕ ПРЕДВАРИТЕЛЬНО—
НАПРЯЖЕННЫЕ С КРУГЛЫМИ ПУСТОТАМИ СО СТЕРЖНЕВОЙ
АРМАТУРОЙ С ВЫПУСКНЫМИ РЕБРАМИ ПОД РАСЧЕТНУЮ
НАГРУЗКУ 900 кг/м²

Выпуск 1

Рабочие чертежи сборных железобетонных панелей шириной 0,99м
КНК 27.10-6А-IVт-1 ÷ КНК 75.10-6А-Vт-1

1986

ТИПОВЫЕ КОНСТРУКЦИИ И ДЕТАЛИ ЗДАНИЙ И СООРУЖЕНИЙ
для КАПИТАЛЬНОГО РЕМОНТА в ЛЕНИНГРАДЕ





СЕРИЯ I.14II-KP-3

ПАНЕЛИ ЖЕЛЕЗОБЕТОННЫЕ ПРЕДВАРИТЕЛЬНО-
НАПРЯЖЕННЫЕ С КРУГЛЫМИ ПУСТОТАМИ СО СТЕРЖНЕВОЙ
АРМАТУРОЙ С ВЫПУСКНЫМИ РЕБРАМИ ПОД РАСЧЕТНУЮ
НАГРУЗКУ 900 кг/м²

Выпуск 1

Рабочие чертежи сборных железобетонных панелей шириной 0,99 м
КНК 27.10-6А-IVт-1 ÷ КНК 75.10-6А-Vт-1

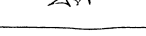
ГЛАВНЫЙ ИНЖЕНЕР ИНСТИТУТА
ГЛАВНЫЙ КОНСТРУКТОР ИНСТИТУТА
НАЧАЛЬНИК ТЕХНИЧЕСКОГО ОТДЕЛА
ГЛАВНЫЙ СПЕЦИАЛИСТ ТЕХНИЧЕСКОГО ОТДЕЛА



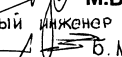

С.А. ЛОБКОВ
В.В. КУЗЬМЕНКО
В.И. КАНОВСКИЙ
Б.М. ВИНЕР

Согласовано:

НАЧАЛЬНИК ТЕХНИЧЕСКОГО ОТДЕЛА

УНР:  М.Б. ГОЛЬДИН
ГЛАВНЫЙ ИНЖЕНЕР п/о СТРОЙСТАЛЬ
УКВ  Б.М. МАРКОВСКИЙ.

Числ. листов, страниц и дата выдачи
 49 ЛС
 22.03.77

№ п/п	Обозначение	Наименование	Стр.
1	1.141.1-КР-3.1.00.0.00.0 ИК	Информационная карта	5
2	1.141.1-КР-3.1.00.0.00.0	Содержание	3-4
3	1.141.1-КР-3.1.00.0.00.0 ПЗ	Пояснительная записка	6-9
4	1.141.1-КР-3.1.00.0.00.0 ТВИ	Номенклатура многоспусто- ных панелей КНК 27.10-6А IVт-I ÷ КНК 75.10-6Ат Vт-I	10-12
5	1.141.1-КР-3.1.01.0.00.0	Опалубочный чертеж мно- госпустотных панелей КНК 27.10-6А IVт-I ÷ ÷ КНК 75.10-6Ат Vт-I	13-14
6	1.141.1-КР-3.1.01.1.00.0	Панели перекрытия КНК 27.10-6А IVт-I ÷ КНК 75.10-6Ат Vт-I. Арми- рование.	15-25
7	1.141.1-КР-3.1.01.1.00.0 СБ	Панели перекрытия КНК 27.10-6А IVт-I ÷ КНК 75.10-6Ат Vт-I. Сбороч- ный чертеж.	26-28
8	1.141.1-КР-3.1.01.1.01.0	Каркас плоский КР (КР-1 ÷ КР-4)	29
9	1.141.1-КР-3.1.01.1.01.0 СБ	Каркас плоский КР (КР-1 ÷ ÷ КР-4) Сборочный чертеж.	29
10	1.141.1-КР-3.1.01.1.02.0	Каркас плоский КР (КР-5 ÷ ÷ КР-8)	30
11	1.141.1-КР-3.1.01.1.02.0 СБ	Каркас плоский КР (КР-5 ÷	

№ п/п	Обозначение	Наименование	Стр.
		÷ КР-8) Сборочный чертеж	30
12	1.141.1-КР-3.1.01.1.03.0	Каркас плоский КР-9	31
13	1.141.1-КР-3.1.01.1.04.0	Каркас плоский КР-10	31
14	1.141.1-КР-3.1.01.1.05.0	Сетка арматурная С-1 ÷ С-49	32-35
15	1.141.1-КР-3.1.01.1.05.0 СБ	Сетка арматурная С (С-1 ÷ С-49) Сборочный чертеж.	36-37
16	1.141.1-КР-3.1.01.1.06.0	Сетка арматурная С-50	38
17	1.141.1-КР-3.1.01.1.07.0	Петли строповочные ПС-1; ПС-2.	38
18	1.141.1-КР-3.1.01.0.01.0	Сопряжение каркасов КР-9 и КР-10 для армиро- вания панелей. КНК-51.10-6Ат Vт-I ÷ КНК-75.10-6Ат Vт-I.	39
19	1.141.1-КР-3.1.00.0.00.0 ВРС	Ведомость расхода стали на элемент, кг	40-41
20	1.141.1-КР-3.1.00.0.00.0 ДИ	Данные для испытани- я.	42-43
21	1.141.1-КР-3.1.00.0.00.0 ВР	Ведомость расхода	
1.141.1-КР-3.1.00.0.00.0			
Ин. спец. Вед. инж. Техник И. Контр.		Винер Рякутько Кабружина Винер	И. Институт ЛЕННИИПРОЕКТ

Настоящий альбом серии 1.141.1-КР-3 выпуск 1 разработан на основании договора № 933 с производственным объединением „Стройдеталь“ Управления капитального ремонта с целью максимальной экономии металла.

Альбом 1.141.1-КР-3. выпуск 1 разработан взамен альбома 1.141.1-КР-1 часть I „Изделия панели КНК“ 1977 года.

В настоящий альбом включены рабочие чертежи предварительно-напряженных панелей с круглыми пустотами на расчетную нагрузку 900 кг/м^2 с 2^м выпускными ребрами ширина панели 0,99 м. длина 2,7÷7,5 м., высота 0,22 м.

Применение разработанных настилов типа КНК способствует экономии прокатного металла в результате применения арматуры класса А-V вместо А-VI.

Панели перекрытия следует применять в условиях отсутствия воздействия агрессивной среды на железобетонные конструкции.

Предел огнестойкости панелей перекрытий 1 час и более. Группа возгораемости панелей - негорючие. В настоящий выпуск включены рабочие чертежи предварительно-напряженных панелей с круглыми пустотами со стержневой арматурой с выпускными ребрами под расчетную нагрузку 900 кг/м^2 .

I Марки панелей.....

1.1 Маркировка конструкций принята по ГОСТ 23009-78. Марки панелей перекрытий состоят из буквенно-цифровых групп.

1.2 Первая группа содержит:

- а) Обозначение типа конструкций (КНК-панель с круглыми пустотами с консольными выпускными ребрами).
- б) Определяющие габаритные размеры в дециметрах.

1.3 Вторая группа:

- а) Несущая способность соответствующую расчетной равномерно распределенной нагрузке (без учета собственной массы), выраженной в центнерах на м².
- б) Класс напрягаемой арматуры
- в) Вид бетона, выраженный буквенным обозначением (т-тяжелый бетон).

Третья группа отражает конструктивные особенности панелей (усиление открытых

				1.141.1-КР-3. 1.00.0.00.0 пз.			
Исполн.	Винер	Ректор	06.86	Пояснительная записка	Исходн.	Лист	Листов
Черт. кон.	Архипов	Инженер			Р	1	4
И контро.	Винер	Инженер			Институт ЛЕННИПРОЕКМ		

торцов панелей бетонными вкладышами) и обозначается цифрой "I".

1.4 Пример маркировки КНК 27.10-6А-IVт-I - панель с круглыми пустотами с выпускными ребрами длиной 2700 мм, шириной 990 мм, на расчетную равномерно распределенную нагрузку (без учета собственной массы) 600 кг/м² с напрягаемой арматурой класса А-IV, изготавливаемая из тяжелого бетона с усиленным торцом.

II Технические требования и расчетные данные.

2.1. Панели изготавливаются в соответствии с ГОСТ 9561-76 по агрегатно-поточной технологии.

2.2. Изготовление панелей предусмотрено с открытыми торцами и с усилением открытых торцов панелей бетонными вкладышами. Торцы панелей с выходящими отверстиями малого диаметра образуются при формовании, укладываются на стену, несущую большую нагрузку.
Завалку пустот производить непосредствен-

но после извлечения пуансонов, до пропаривания панелей, обеспечить плотное примыкание вкладышей.

Бетонные вкладыши $\Phi 158$ мм, длиной 130 мм, должны быть изготовлены из бетона той же марки, что и панели.

Расчет панелей произведен в соответствии с требованиями главы СНиП-2.03.01-84е.

2.4. Панели запроектированы по третьей категории требований, предъявляемых к трещиностойкости конструкций, т.е. допускается ограниченное по ширине кратковременное и длительное раскрытие трещин.

2.5. Панели изготавливать из тяжелого бетона проектного класса по прочности на сжатие В 22.5. Передаточную прочность бетона к моменту отпуска натяжения арматуры принять $R_{вр} = 210$ кг/см².

Значение нормируемой отпускной прочности бетона на сжатие в теплый период года следует обеспечивать равной

70% от класса или марки бетона, а в холодный период года - 85% от класса или марки бетона

2.6 Завод - изготовитель должен гарантировать получение 100% прочности бетона соответствующей его классу

В 22,5 в проектном возрасте равном 28 суткам со дня изготовления.

2.7. В качестве напрягаемой арматуры принята сталь стержневая периодического профиля класса А V, ГОСТ 5781-82 с расчетным сопротивлением $R_A = 6000 \text{ кг/см}^2$ и арматура класса А V (сталь стержневая периодического профиля): ГОСТ 5781-82 с расчетным сопротивлением $R_A = 8000 \text{ кг/см}^2$

2.8. Предварительное напряжение арматуры осуществлять электростатическим напряжением стержней до твердения бетона (с одновременной передачей усилий на упоры формы).

2.9. Максимальное значение начального предварительного напряжения принято $\sigma_p = 4500 \text{ кг/см}^2$ для арматуры класса А V и $\sigma_p = 7000 \text{ кг/см}^2$ для А V. Максимальная температура электронагрева не должна превышать 450°C

2.10. Заготовку арматуры производить в соответствии с указаниями по технологии изготовления предварительного напряженных железобетонных конструкций (Москва, Стройиздат 1975 г.)

2.11. В чертежах на панели перекрытий различной длины расход напрягаемой арматуры указан в соответствии с длиной изделия.

В спецификациях арматуры приводятся длины и расход предварительно-напряженных стержней, соответствующие длине панели. Фактический расход и длина напрягаемой арматуры устанавливается с учетом существующей технологии на п/ф „Стройдеталь“

2.12. При отсутствии арматуры ф 10 класса А-V возможна замена на арматуру ф 12 класса А-IV.

2.13. На опорных участках панели устанавливаются

картыобразные опорные сетки для восприятия местных напряжений в зоне заанкеривания напрягаемых стержней. Сетки приняты унифицированные согласно письму Госержданстроя № нар-у-3113 от 23 ноября 1981 года.

2.14. По всей длине верхней зоны панелей установлена сварная сетка.

2.15. Плоские каркасы и сварные сетки выполнять из арматурной проволоки периодического профиля класса Вр-I (ГОСТ 6727-80) диаметром 4 мм. с расчетным сопротивлением арматуры $R_A = 3750 \text{ кг/см}^2$

2.16. Подъемные петли выполнять из стали класса А-I (ГОСТ 5781-82) марок Вст 3 СП 2 и Вст 3 ПС 2 (ГОСТ 380-71*). В случае монтажа панелей при температуре -40°C запрещается применять сталь марки Вст 3 ПС 2.

2.17. Нижняя, патолочная поверхность панелей должна быть гладкой, подготовленной под окраску.

2.18. Глубина опирания панелей должна быть не менее 130 мм по всей ширине плиты и не менее 200 мм выпускных ребер.

2.19. Для обеспечения равномерного распределения нагрузки на стены и улучшения гидроизоляции перекрытий в проектах должны быть даны указания о необходимости тщательного заполнения швов бетонам класса не ниже В 15 или цементным раствором марки 100 (зазоры до 4 см)

III Правила приемки.

3.1. Приемку и паспортизацию панелей производить в соответствии с ГОСТ 13015.3-81, ГОСТ 9561-76*.

3.2. Отклонения от проектных размеров, а также внешний вид и качество поверхностей изделий должны соответствовать требованиям

1. 141.1-КР-3.1.00.0.00.0 ПЗ

Л/с
3

ГОСТ 13015.3-81, ГОСТ 9561-76*.

Маркировка, хранение
и транспортирование.

- 4.1. Марки панелей проставляются в спецификациях проектов, в заказах заводу-изготовителю, и на готовых изделиях. Внесение изменений в обозначение марок не допускается.
- 4.2. Маркировку, хранение и транспортирование панелей производить в соответствии с требованиями ГОСТ 13015.2-81, ГОСТ 9561-76*.
- 4.3. Подъем панелей при транспортировании и монтаже осуществлять с захватом за монтажные петли при помощи траверсы или «паука».
- 4.4. Места опирания панелей при складировании и транспортировании принимаются на расстоянии 300мм от торцов по всей ширине панели.

Уд.с. металл. Издательство «Строиздат»
1980

1.141.1-КР-3.1.00.0.00.0 п3

лист
4

Формат А-3

№/п/о	Марка элемента	Эскиз	Длина ℓ мм	Перекрываемые пролеты в сборе (без штукатурки) мм		Площадь по внешним размерам, м²	Приведенная толщина бетона, см	Масса изделия кг	Расход материалов				
				ℓ _{о тах}	ℓ _{о тпл}				бетона, м³	стали, кг		приведенной к стали класса А-I на 1 м² изделия	
										всего	на 1 м² изделия		
1.	КНК 27.10-6А-IVт-I		2700	2320	2230	0.501	13.60	797	0.319	18.6	6.7	29.23	10.82
2.	КНК 28.10-6А-IVт-I		2800	2420	2330	0.523	13.50	825	0.330	18.8	6.53	29.64	10.58
3.	КНК 29.10-6А-IVт-I		2900	2520	2430	0.544	13.40	853	0.341	19.3	6.44	30.33	10.45
4.	КНК 30.10-6А-IVт-I		3000	2620	2530	0.566	13.30	880	0.352	19.5	6.33	30.88	10.29
5.	КНК 31.10-6А-IVт-I		3100	2720	2630	0.587	13.20	907	0.363	20.0	6.29	31.82	10.26
6.	КНК 32.10-6А-IVт-I		3200	2820	2730	0.608	13.20	935	0.374	20.4	6.21	32.62	10.19
7.	КНК 33.10-6А-IVт-I		3300	2920	2830	0.630	13.10	963	0.385	20.7	6.12	33.16	10.04
8.	КНК 34.10-6А-IVт-I		3400	3020	2930	0.651	13.00	990	0.396	21.2	6.08	34.04	10.01
9.	КНК 35.10-6А-IVт-I		3500	3120	3030	0.673	13.0	1017	0.407	21.4	5.97	34.51	9.86
10.	КНК 36.10-6А-IVт-I		3600	3220	3130	0.694	12.90	1045	0.418	21.9	5.94	35.45	9.84
11.	КНК 37.10-6А-IVт-I		3700	3320	3230	0.715	12.90	1073	0.429	22.2	5.86	36.01	9.73
12.	КНК 38.10-6А-IVт-I		3800	3420	3330	0.737	12.80	1100	0.440	22.6	5.81	36.81	9.68
13.	КНК 39.10-6А-IVт-I		3900	3520	3430	0.758	12.80	1130	0.451	23.2	5.82	37.83	9.7
14.	КНК 40.10-6А-IVт-I		4000	3620	3530	0.780	12.70	1155	0.462	23.7	5.8	38.84	9.71
15.	КНК 41.10-6А-IVт-I		4100	3720	3630	0.801	12.70	1183	0.473	23.8	5.68	38.99	9.50
16.	КНК 42.10-6А-IVт-I		4200	3820	3730	0.822	12.60	1210	0.484	24.2	5.64	39.79	9.47
17.	КНК 43.10-6А-IVт-I		4300	3920	3830	0.844	12.60	1237	0.495	24.5	5.58	40.25	9.36
18.	КНК 44.10-6А-IVт-I		4400	4020	3930	0.865	12.60	1265	0.506	25.0	5.56	41.12	9.34
19.	КНК 45.10-6А-IVт-I		4500	4120	4030	0.887	12.50	1293	0.517	25.2	5.48	41.72	9.27

ИЗДАНИЕ ПОСЛЕДНЕЕ В 1987 ГОДУ

1.141+КР-3.1.00.0.00.0 ть И			СТАДИЯ	ЛИСТ	ЛИСТОВ
Номенклатура многопустотных панелей			Р	1	3
КНК 27.10-6А-IVт-I; КНК 75.10-6А-IVт-I			ИНСТИТУТ ЛЕНЖИЛПРОЕКТ		
Гл. спец.	Винер	<i>[Signature]</i>			
Вед. инж.	Рекуть	<i>[Signature]</i>			
Механик	Клизуина	<i>[Signature]</i>			
Н.контр.	Винер	<i>[Signature]</i>			

№/п/п	Марка элемента	Эскиз	Длина ℓ мм	Перекрыаемые проемы в свету (без штукатурки) мм		Объем изделия по внешним размерам м³	Приведенная толщина бетона см	Масса изделия кг	Расход материалов						
				ℓ _{max}	ℓ _{min}				бетона м³	стали, кг		на 1 м² изделия	на 1 м² изделия		
										всего				на 1 м² изделия	на 1 м² изделия
										на изделие	на 1 м² изделия				
20.	КНК 46.10-6A IV-T-I		4600	4220	4130	0.908	12.50	1320	0.528	25.8	55	42.81	9.3		
21.	КНК 47.10-6A IV-T-I		4700	4320	4230	0.929	12.50	1347	0.539	26.2	5.46	43.41	9.23		
22.	КНК 48.10-6A IV-T-I		4800	4420	4330	0.951	12.40	1375	0.550	27.4	5.39	44.01	9.16		
23.	КНК 49.10-6A IV-T-I		4900	4520	4430	0.972	12.40	1403	0.561	27.9	5.38	44.98	9.17		
24.	КНК 50.10-6A IV-T-I		5000	4620	4530	0.994	12.40	1430	0.572	28.0	5.3	45.12	9.02		
25.	КНК 51.10-6A IV-T-I		5100	4720	4630	1.015	12.30	1457	0.583	28.5	5.29	46.07	9.03		
26.	КНК 52.10-6A IV-T-I		5200	4820	4730	1.036	12.30	1485	0.594	28.8	5.25	46.51	8.94		
27.	КНК 53.10-6A IV-T-I		5300	4920	4830	1.058	12.30	1513	0.605	29.2	5.22	47.31	8.92		
28.	КНК 54.10-6A IV-T-I		5400	5020	4930	1.079	12.26	1540	0.616	29.7	5.22	48.27	8.93		
29.	КНК 55.10-6A IV-T-I		5500	5120	5030	1.101	12.20	1567	0.627	28.0	5.18	48.81	8.87		
30.	КНК 56.10-6A IV-T-I		5600	5220	5130	1.122	12.20	1595	0.638	30.3	5.5	52.47	9.36		
31.	КНК 57.10-6A IV-T-I		5700	5320	5230	1.143	12.20	1623	0.649	31.2	5.56	52.37	9.77		
32.	КНК 58.10-6A IV-T-I		5800	5420	5330	1.165	12.20	1650	0.660	31.4	5.5	52.77	9.77		
33.	КНК 59.10-6A IV-T-I		5900	5520	5430	1.186	12.20	1677	0.671	31.5	5.42	52.91	9.6		
34.	КНК 60.10-6A IV-T-I		6000	5620	5530	1.208	12.10	1705	0.682	32.0	5.44	53.84	9.59		
35.	КНК 61.10-6A IV-T-I		6100	5720	5630	1.229	12.10	1727	0.691	37.0	6.35	63.40	11.09		
36.	КНК 62.10-6A IV-T-I		6200	5820	5730	1.250	12.10	1755	0.702	37.4	5.42	63.98	11.0		
37.	КНК 63.10-6A V-T-I		6300	5920	5830	1.272	12.10	1785	0.714	33.9	5.34	61.74	10.44		
38.	КНК 64.10-6A V-T-I		6400	6020	5930	1.293	12.10	1813	0.725	34.2	5.31	62.30	10.36		
39.	КНК 65.10-6A V-T-I		6500	6120	6030	1.315	12.10	1843	0.737	34.4	5.26	62.74	10.26		
40.	КНК 66.10-6A V-T-I		6600	6220	6130	1.337	12.0	1870	0.748	34.7	5.22	63.32	10.2		

УТВЕРЖДЕНО ПОДПИСЬ И ДАТА ВЗАМЕНИТЕЛЯ

1.141.1-КД-3 1.00.0.00.0 ТФ И

Лист 1 из 2

№ п/п	Марка элемента	Эскиз	Длина, ℓ мм	Перекрывает ые проемы в свету (без шты капурки), мм		Объем изделия по внеш. размерам м³	Приведен ная тол щина ве тона, см	Масса изделия кг	Расход материалов					
				Бетона м³					стали, кг		приведенной стали класса А-І			
				всего					на 1 м² изделия		на 1 м² изделия		на 1 м² изделия	
				на изде лие	на 1 м² изделия				на изделие	на 1 м² изделия				
41.	КНК 67.10-6A V-T-I		6700	6320	6230	1.358	12.0	1900	0.760	35.2	5.22	64.36	10.2	
42.	КНК 68.10-6A V-T-I		6800	6420	6330	1.380	12.0	1930	0.772	42.0	6.25	74.83	11.69	
43.	КНК 69.10-6A V-T-I		6900	6520	6430	1.401	12.0	1957	0.783	41.1	6.31	76.82	11.82	
44.	КНК 70.10-6A V-T-I		7000	6620	6530	1.423	12.0	1987	0.795	39.7	5.67	75.43	11.42	
45.	КНК 71.10-6A V-T-I		7100	6720	6630	1.444	12.0	2015	0.806	41.4	5.83	76.46	11.41	
46.	КНК 72.10-6A V-T-I		7200	6820	6730	1.465	12.0	2045	0.818	43.6	6.80	79.53	11.59	
47.	КНК 73.10-6A V-T-I		7300	6920	6830	1.487	12.0	2075	0.830	48.7	7.05	90.69	13.14	
48.	КНК 74.10-6A V-T-I		7400	7020	6930	1.508	12.0	2103	0.841	48.2	6.88	89.21	12.74	
49.	КНК 75.10-6A V-T-I		7500	7120	7030	1.530	12.0	2133	0.853	54.4	7.66	103.15	14.52	

ИВНМОДЕТ ПОДПИСЬ И ДАТА ЗАМ. ИВН. №

1.141.1-КР-3.1.00.0.00.0 ТБ И ЛИС 3

Формат А-3

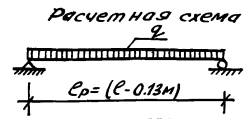
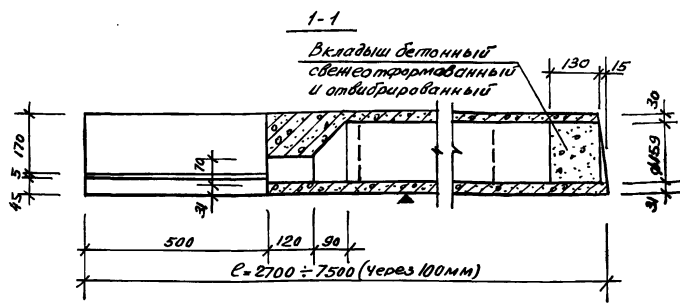
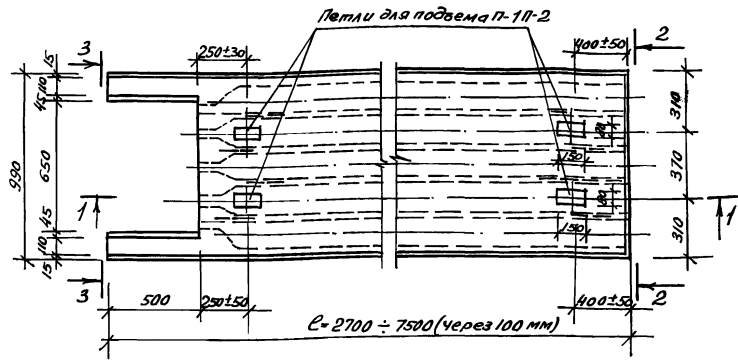

Нагрузки (включая собственный вес панели)
 Расчетная нагрузка по несущей способности - 900 кг/м^2
 Нормативная нагрузка - 780 кг/м^2
 Нормативные нагрузки при расчете прогиба
 Длительно действующая - 630 кг/м^2
 Кратковременно действующая - 150 кг/м^2

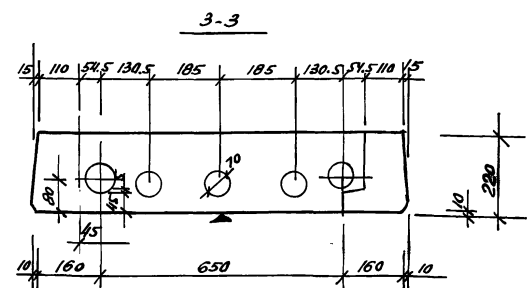
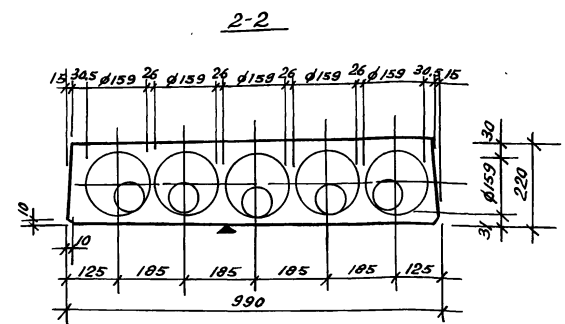

1. Панель разработана в соответствии со СНиП 2.03.01-84
2. Армирование настила см. черт. 1.141.1-КР-3.1.0
3. Плоскость, отмеченная знаком ▲, должна быть гладкой, подготовленной под окраску.

Имя, и.п.ф., Подпись и дата, Взам. инв. №

			1.141.1-КР-3.1.0.01.0.00.0		
			Опалубочный чертёж много-панельных панелей КНК 27.10-6Ат Vт-I ÷ КНК 75.10-6Ат Vт-I	Стадия	Масштаб
				P	1:20 1:10
Л.спец.	Винер	✓		Лист 1	Листов 1
Вед. инж.	Рекунь	✓	06.86		
Инженер	Кавыгина	✓			
Ин.конст.	Винер	✓			
			ИНСТИТУТ ЛЕННИИПРОЕКТ		

Ив.г.г.г. Подпись и дата
10.13.1985

Обозначение	Марка	Длина, мм	Масса, кг
1.141.1-КР-3.1.01.1.00.0	КHK 27.10-6A-IVт-I	2700	740
-01	КHK 28.10-6A-IVт-I	2800	770
-02	КHK 29.10-6A-IVт-I	2900	798
-03	КHK 30.10-6A-IVт-I	3000	828
-04	КHK 31.10-6A-IVт-I	3100	855
-05	КHK 32.10-6A-IVт-I	3200	885
-06	КHK 33.10-6A-IVт-I	3300	915
-07	КHK 34.10-6A-IVт-I	3400	943
-08	КHK 35.10-6A-IVт-I	3500	973
-09	КHK 36.10-6A-IVт-I	3600	1000
-10	КHK 37.10-6A-IVт-I	3700	1030
-11	КHK 38.10-6A-IVт-I	3800	1060
-12	КHK 39.10-6A-IVт-I	3900	1088
-13	КHK 40.10-6A-IVт-I	4000	1118
-14	КHK 41.10-6A-IVт-I	4100	1145
-15	КHK 42.10-6A-IVт-I	4200	1175
-16	КHK 43.10-6A-IVт-I	4300	1205
-17	КHK 44.10-6A-IVт-I	4400	1233
-18	КHK 45.10-6A-IVт-I	4500	1263
-19	КHK 46.10-6A-IVт-I	4600	1290
-20	КHK 47.10-6A-IVт-I	4700	1320
-21	КHK 48.10-6A-IVт-I	4800	1350
-22	КHK 49.10-6A-IVт-I	4900	1378
-23	КHK 50.10-6A-IVт-I	5000	1408
-24	КHK 51.10-6A-IVт-I	5100	1435

Обозначение	Марка	Длина, мм	Масса, кг
1.141.1-КР-3.1.01.1.00.0 -25	КHK 52.10-6A-IVт-I	5200	1465
-26	КHK 53.10-6A-IVт-I	5300	1495
-27	КHK 54.10-6A-IVт-I	5400	1523
-28	КHK 55.10-6A-IVт-I	5500	1553
-29	КHK 56.10-6A-IVт-I	5600	1580
-30	КHK 57.10-6A-IVт-I	5700	1610
-31	КHK 58.10-6A-IVт-I	5800	1640
-32	КHK 59.10-6A-IVт-I	5900	1668
-33	КHK 60.10-6A-IVт-I	6000	1698
-34	КHK 61.10-6A-Vт-I	6100	1725
-35	КHK 62.10-6A-Vт-I	6200	1755
-36	КHK 63.10-6A-Vт-I	6300	1785
-37	КHK 64.10-6A-Vт-I	6400	1813
-38	КHK 65.10-6A-Vт-I	6500	1843
-39	КHK 66.10-6A-Vт-I	6600	1870
-40	КHK 67.10-6A-Vт-I	6700	1900
-41	КHK 68.10-6A-Vт-I	6800	1930
-42	КHK 69.10-6A-Vт-I	6900	1958
-43	КHK 70.10-6A-Vт-I	7000	1988
-44	КHK 71.10-6A-Vт-I	7100	2015
-45	КHK 72.10-6A-Vт-I	7200	2045
-46	КHK 73.10-6A-Vт-I	7300	2075
-47	КHK 74.10-6A-Vт-I	7400	2103
-48	КHK 75.10-6A-Vт-I	7500	2133

1.141.1-КР-3.1.01.00.0 сд

Формат А-3

Инв.№подл. Подпись и дата Взам.инв.№

1980 10.13.86

Формат	Зона	Поз.	Обозначение	Наименование	Кол. на исполн. 1.141.1-КР-3.1.01.1.00.0									Прим.		
					-01	-02	-03	-04	-05	-06	-07	-08	-09			
				Документация												
A-3			1.141.1-КР-3.1.01.1.00.0 св	Сборочный чертеж	×	×	×	×	×	×	×	×	×	×	×	
A-3			1.141.1-КР-3.1.01.0.00.0	Опалубочный чертеж	×	×	×	×	×	×	×	×	×	×	×	
A-3			1.141.1-КР-3.	Пояснительная записка	×	×	×	×	×	×	×	×	×	×	×	
A-3			1.141.1-КР-3.1.00.0.00.0 тв	Наomenclатура	×	×	×	×	×	×	×	×	×	×	×	
A-4			1.141.1-КР-3.1.00.0.00.0 врс	Ведомость расхода												
				стали на элемент.	×	×	×	×	×	×	×	×	×	×	×	
				Сборочные единицы												
				Каркасы плоские												

1.141.1-КР-3.1.01.1.00.0

И. спец. Винер
 Ведущий Речубь
 Механик Карыгина
 И.контр. Винер

Панели перекрытия
 КНК 27.10-БАТ IVт-I +
 КНК 75.10-БАТ Vт-I
 Армирование

Итого Лист Листов
 9 1 21
 институт
 ЛЕННИЛПРОЕКТ

Формат А-4

Инв.№подл. Подпись и дата Взам.инв.№

Формат	Зона	Поз.	Обозначение	Наименование	Кол. на исполн. 1.141.1-КР-3.1.01.1.00.0									Прим.	
					-01	-02	-03	-04	-05	-06	-07	-08	-09		
A-4		1	1.141.1-КР-3.1.01.1.01.0	КР-1	6	6	6	6	6	6	6	6	6	6	
			-01	КР-2											
A-4		2	1.141.1-КР-3.1.01.1.02.0	КР-5	2	2	2	2	2	2	2	2	2	2	
			-01	КР-6											
A-4		3	1.141.1-КР-3.1.01.1.03.0	КР-9	1	1	1	1	1	1	1	1	1	1	
A-4		4	1.141.1-КР-3.1.01.1.04.0	КР-10	2	2	2	2	2	2	2	2	2	2	
				Сетки арматурные											
A-3		5	1.141.1-КР-3.1.01.1.05.0	С-1	1										
			-01	С-2		1									
			-02	С-3			1								
			-03	С-4				1							
			-04	С-5					1						
			-05	С-6						1					
			-06	С-7							1				

1.141.1-КР-3.1.01.1.00.0

Итого Листов 2

Формат А-4

Итого: 11 листов в 11 листах

Формат	Зона	Плос.	Обозначение	Наименование	Кол. на исполн. 1.141.1-КР-3.1.01.1.00.0									Примеч.
					-01	-02	-03	-04	-05	-06	-07	-08	-09	
		5	1.141.1-КР-3.1.01.1.05.-07	С-8								1		
			-08	С-9									1	
			-09	С-10										1
А4		6	1.141.1-КР-3.1.01.1.06.0	С-50	2	2	2	2	2	2	2	2	2	2
<u>Детали</u>														
Стержни напругаемые														
ГОСТ 10884-81														
		7	1.141.1-КР-3.1.01.1.00.1	φ12 А IV L=2700	2									2,4 кг
		8	-01	φ10 А IV L=2200	2									1,4 кг
		7	1.141.1-КР-3.1.01.1.00.2	φ12 А IV L=2800		2								2,5 кг
		8	-01	φ10 А IV L=2300		2								1,4 кг
		7	1.141.1-КР-3.1.01.1.00.3	φ12 А IV L=2900			2							2,5 кг
		8	-01	φ10 А IV L=2400			2							1,5 кг
													Итого	
1.141.1-КР-3.1.01.1.00.0														3

Формат А-4

Итого: 11 листов в 11 листах

Формат	Зона	Плос.	Обозначение	Наименование	Кол. на исполн. 1.141.1-КР-3.1.01.1.00.0									Примеч.
					-01	-02	-03	-04	-05	-06	-07	-08	-09	
		7	1.141.1-КР-3.1.01.1.00.4	φ12 А IV L=3000			2							2,6 кг
		8	-01	φ10 А IV L=2500			2							1,5 кг
		7	1.141.1-КР-3.1.01.1.00.5	φ12 А IV L=3100				2						2,7 кг
		8	-01	φ10 А IV L=2600				2						1,6 кг
		7	1.141.1-КР-3.1.01.1.00.6	φ12 А IV L=3200					2					2,8 кг
		8	-01	φ10 А IV L=2700					2					1,7 кг
		7	1.141.1-КР-3.1.01.1.00.7	φ12 А IV L=3300						2				2,9 кг
		8	-01	φ10 А IV L=2800						2				1,7 кг
		7	1.141.1-КР-3.1.01.1.00.8	φ12 А IV L=3400							2			3,0 кг
		8	-01	φ10 А IV L=2900							2			1,8 кг
		7	1.141.1-КР-3.1.01.1.00.9	φ12 А IV L=3500								2		3,1 кг
		8	-01	φ10 А IV L=3000								2		1,8 кг
		7	1.141.1-КР-3.1.01.1.00.10	φ12 А IV L=3600									2	3,2 кг
		8	-01	φ10 А IV L=3100									2	1,9 кг
													Итого	
1.141.1-КР-3.1.01.1.00.0														4

Формат А-4

ИНВ. л. подл. Подпись и дата Возм. инв. л.

Формат	Элемент	Поз.	Обозначение	Наименование	Кол. на исполн. 1.141.1-КР-3.1.01.1.00.0									Примеч.	
					-01	-02	-03	-04	-05	-06	-07	-08	-09		
				Летки строповочные.											
A4	9		1.141.1-КР-3.1.01.1.07.0	ПС-1	4	4	4	4	4	4	4	4	4	4	
				Материалы.											
				бетон М „300”	0,296	0,308	0,319	0,331	0,342	0,354	0,366	0,377	0,389	0,400	м ³
					1.141.1-КР-3.1.01.1.00.0									Лист 5	

Формат А-4

ИНВ. л. подл. Подпись и дата Возм. инв. л.

Формат	Элемент	Поз.	Обозначение	Наименование	Кол. на исполн. 1.141.1-КР-3.1.01.1.00.0									Примеч.	
					-10	-11	-12	-13	-14	-15	-16	-17	-18		-19
				<u>Документация.</u>											
A3			1.141.1-КР-3.1.01.1.00.0	сб. Сборочный чертеж											
A3			1.141.1-КР-3.1.01.0.00.0	опл. Опалубочный чертеж											
A3			1.141.1-КР-3.1.00.0.00.0	п.з. Пояснительная записка											
A3			1.141.1-КР-3.1.00.0.00.0	т.б. Номенклатура											
A4			1.141.1-КР-3.1.00.0.00.0	в.р.с. Ведомость расхода стали на элемент											
				Сборочные единицы.											
				Коржасы плоские											
A4	1		1.141.1-КР-3.1.01.1.01.0	КР-1	6	6	6	6	6	6	6	6	6	6	
			-01	КР-2											
A4	2		1.141.1-КР-3.1.01.1.02.0	КР-5	2	2	2	2	2	2	2	2	2	2	
			-01	КР-6											
A4	3		1.141.1-КР-3.1.01.1.03.0	КР-9	1	1	1	1	1	1	1	1	1	1	
					1.141.1-КР-3.1.01.1.00.0									Лист 6	

Формат А-4

УИВ № подл. Подпись и дата Взаим. инв.

Формат Зона Лист	Обозначение	Наименование	РДМ. на испол. 1.141.1-РР-3.1.01.1.00.0.										Примеч.			
			-10	-11	-12	-13	-14	-15	-16	-17	-18	-19				
А4	4	1.141.1-РР-3.1.01.1.04.0	РР-10	2	2	2	2	2	2	2	2	2	2	2	2	
			Сетки арматурные													
А3	5	1.141.1-РР-3.1.01.1.05. -10	С-11	1												
			-11 С-12		1											
			-12 С-13			1										
			-13 С-14				1									
			-14 С-15					1								
			-15 С-16						1							
			-16 С-17							1						
			-17 С-18								1					
			-18 С-19									1				
			-19 С-20										1			
А4	6	1.141.1-РР-3.1.01.1.06.0	С-50	2	2	2	2	2	2	2	2	2	2	2	2	
													Лист	7		
													1.141.1-РР-3.1.01.1.00.0			

Формат А4

УИВ № подл. Подпись и дата Взаим. инв.

Формат Зона Лист	Обозначение	Наименование	РДМ. на испол. 1.141.1-РР-3.1.01.1.00.0.										Примеч.			
			-10	-11	-12	-13	-14	-15	-16	-17	-18	-19				
			Цепочки													
			Стержни нагрываемые													
			ГОСТ 10884-81													
	7	1.141.1-РР-3.1.01.1.00.11	φ12 АІІ L=3700	2												3,3 кг.
	8	-01	φ10 АІІ L=3200	2												1,7 кг
	7	1.141.1-РР-3.1.01.1.00.12	φ12 АІІ L=3800		2											3,4 кг
	8	-01	φ10 АІІ L=3300		2											2,0 кг
	7	1.141.1-РР-3.1.01.1.00.13	φ12 АІІ L=3900			2										3,5 кг
	8	-01	φ10 АІІ L=3400			2										2,1 кг
	7	1.141.1-РР-3.1.01.1.00.14	φ12 АІІ L=4000				2									3,6 кг
	8	-01	φ10 АІІ L=3500				2									2,2 кг
	7	1.141.1-РР-3.1.01.1.00.15	φ12 АІІ L=4100					2								3,6 кг
	8	-01	φ10 АІІ L=3600					2								2,2 кг
	7	1.141.1-РР-3.1.01.1.00.16	φ12 АІІ L=4200						2							3,7 кг
													Лист	8		
													1.141.1-РР-3.1.01.1.00.0			

Формат А4

Инв. № подл.		Подпись и дата		Возм. №													
19-30		Ф. В. Т. В.															
Формат	Зона	Лист	Обозначение	Наименование	Кол. на испол. 1.141.1-КР-3.1.01.1.00.0										Примеч.		
					-10	-11	-12	-13	-14	-15	-16	-17	-18	-19			
			8 1.141.1-КР-3.1.01.1.00.16-01	φ 10 А IV L=3700							2						2.3 кг
			7 1.141.1-КР-3.1.01.1.00.17	φ 12 А IV L=4300								2					3.8 кг
			8 -01	φ 10 А IV L=3800							2						2.3 кг
			7 1.141.1-КР-3.1.01.1.00.18	φ 12 А IV L=4400									2				3.9 кг
			8 -01	φ 10 А IV L=3900									2				2.4 кг
			7 1.141.1-КР-3.1.01.1.00.19	φ 12 А IV L=4500										2			3.9 кг
			8 -01	φ 10 А IV L=4000											2		2.5 кг
			7 1.141.1-КР-3.1.01.1.00.20	φ 12 А IV L=4600												2	4.1 кг
			8 -01	φ 10 А IV L=4100												2	2.5 кг
			Пяти ступенчатые.														
A-4			9 1.141.1-КР-3.1.01.1.07.0	ПС-1	4	4	4	4	4	4	4	4	4	4	4	4	
			Материалы														
			Бетон М «300»		0.412	0.421	0.435	0.447	0.458	0.47	0.482	0.493	0.505	0.516			м ³
					1.141.1-КР-3.1.01.1.00.0											Лист	
																9	

Фрагмент А-4

Инв. № подл.		Подпись и дата		Возм. №													
Формат	Зона	Лист	Обозначение	Наименование	Кол. на испол. 1.141.1-КР-3.1.01.1.00.0										Примеч.		
					-20	-21	-22	-23	-24	-25	-26	-27	-28	-29			
				Документация.													
A-3			1.141.1-КР-3.1.01.1.00.0 сб	Сборочный чертеж.													
A-3			1.141.1-КР-3.1.01.1.00.0	Опалубочный чертеж													
A-3			1.141.1-КР-3.1.00.0.00.0 пз	Пояснительная записка.													
A-3			1.141.1-КР-3.1.00.0.00.0 тз	Номенклатура.													
A-4			1.141.1-КР-3.1.00.0.00.0 врс.	Ведомость расхода стали по элемент													
				Сборочные единицы													
				Корпусы плоские.													
A-4			1 1.141.1-КР-3.1.01.1.01.0	КР-1	6	6											
			-01	КР-2			6	6	6	6	6	6	6	6	6	6	
A-4			2 1.141.1-КР-3.1.01.1.02.0	КР-5	2	2											
			-01	КР-6			2	2	2	2	2	2	2	2	2	2	
					1.141.1-КР-3.1.01.1.00.0											Лист	
																10	

Фрагмент А-4

Инв.клад / Подпись и дата / Взят. инв.л

Формат	Зона	Площ	Обозначение	Наименование	Кол. на испол. 1.141.1-КР-3.1.01.1.00.0										Примеч.	
					-20	-21	-22	-23	-24	-25	-26	-27	-28	-29		
A-4	3		1.141.1-КР-3.1.01.1.03.0	КР-9	1	1	1	1	1	1	1	1	1	1	1	
A-4	4		1.141.1-КР-3.1.01.1.04.0	КР-10	2	2	2	2	2	2	2	2	2	2	2	
				Сетки арматурные												
A-3	5		1.141.1-КР-3.1.01.1.05 - 20	C-21	1											
			-21	C-22		1										
			-22	C-23			1									
			-23	C-24				1								
			-24	C-25					1							
			-25	C-26						1						
			-26	C-27							1					
			-27	C-28								1				
			-28	C-29									1			
			-29	C-30										1		
A-4	6		1.141.1-КР-3.1.01.1.06.0	C-50	2	2	2	2	2	2	2	2	2	2	2	
1.141.1-КР-3.1.01.1.00.0															Итого	11

Формат А-4

Инв.клад / Подпись и дата / Взят. инв.л

Формат	Зона	Площ	Обозначение	Наименование	Кол. на испол. 1.141.1-КР-3.1.01.1.00.0										Примеч.	
					-20	-21	-22	-23	-24	-25	-26	-27	-28	-29		
				<u>Детали</u>												
				Стержни напрягаемые												
				ГОСТ 10884-81												
	7		1.141.1-КР-3.1.01.1.00.21	φ 12 A IV L=4700	2											4,2 кг
	8		-01	φ 10 A IV L=4200	2											2,6 кг
	7		1.141.1-КР-3.1.01.1.00.22	φ 12 A IV L=4800		2										4,3 кг
	8		-01	φ 10 A IV L=4300		2										2,6 кг
	7		1.141.1-КР-3.1.01.1.00.23	φ 12 A IV L=4900			2									4,4 кг
	8		-01	φ 10 A IV L=4400			2									2,7 кг
	7		1.141.1-КР-3.1.01.1.00.24	φ 12 A IV L=5000				2								4,4 кг
	8		-01	φ 10 A IV L=4500				2								2,7 кг
	7		1.141.1-КР-3.1.01.1.00.25	φ 12 A IV L=5100					2							4,5 кг
	8		-01	φ 10 A IV L=4600					2							2,8 кг
	7		1.141.1-КР-3.1.01.1.00.26	φ 12 A IV L=5200						2						4,6 кг
	8		-01	φ 10 A IV L=4700						2						2,8 кг
1.141.1-КР-3.1.01.1.00.0															Итого	12

Формат А-4

Их.№ подл.			Подпись и дата		Их.№ подл.													
Формат	Зона	Пов.	Обозначение	Наименование	Кол. на испол. 1.141.1-КР-3.1.01.1.00.0										Примеч.			
					-20	-21	-22	-23	-24	-25	-26	-27	-28	-29				
		7	1.141.1-КР-3.1.01.1.00.27	φ 12 А IV L=5300									2				4.7 кг	
		8	-01	φ 10 А IV L=4800									2				2.9 кг	
		7	1.141.1-КР-3.1.01.1.00.28	φ 12 А IV L=5400										2			4.8 кг	
		8	-01	φ 10 А IV L=4900										2			3.0 кг	
		7	1.141.1-КР-3.1.01.1.00.29	φ 12 А IV L=5500											2		4.8 кг	
		8	-01	φ 10 А IV L=5000											2		3.1 кг	
		7	1.141.1-КР-3.1.01.1.00.30	φ 12 А IV L=5600												2	4.9 кг	
		8	-01	φ 10 А IV L=5100											2		3.1 кг	
				Ленты строповочные														
А-4		9	1.141.1-КР-3.1.01.1.07.0	ПС-1	4	4	4	4	4	4	4	4	4	4	4	4		
				Материалы														
				Бетон М „300”				0.528	0.540	0.551	0.563	0.574	0.586	0.598	0.609	0.621	0.632	м ³
1.141.1-КР-3.1.01.1.00.0															лист	13		

Формат А-4

Их.№ подл.			Подпись и дата		Их.№ подл.													
Формат	Зона	Пов.	Обозначение	Наименование	Кол. на испол. 1.141.1-КР-3.1.01.1.00.0										Примеч.			
					-30	-31	-32	-33	-34	-35	-36	-37	-38	-39				
				<u>Документация</u>														
А-3			1.141.1-КР-3.1.01.1.00.0	сб	Оборочный чертеж				x	x	x	x	x	x	x	x	x	x
А-3			1.141.1-КР-3.1.01.0.00.0	пз	Опалубочный чертеж				x	x	x	x	x	x	x	x	x	x
А-3			1.141.1-КР-3.1.00.0.00.0	пз	Пояснительная записка				x	x	x	x	x	x	x	x	x	x
А-3			1.141.1-КР-3.1.00.0.00.0	тв	Номенклатура				x	x	x	x	x	x	x	x	x	x
А-3			1.141.1-КР-3.1.00.0.00.0	врс	Ведомость расхода													
				стали на элемент				x	x	x	x	x	x	x	x	x	x	x
				<u>Оборочные единицы</u>														
				Каркасы плоские														
А-4		1	1.141.1-КР-3.1.01.1.01.0-02		КР-2				6	6	6	6						
				-03	КР-3								6	6	6	6	6	6
1.141.1-КР-3.1.01.1.00.0															лист	14		

Формат А-4

Итого - 11411-РР-3.1.01.1.00.0

Формат Зона	Лист	Обозначение	Наименование	Рол. на испол. 1.1411-РР-3.1.01.1.00.0										Прим										
				-30	-31	-32	-33	-34	-35	-36	-37	-38	-39											
Р-4	2	1.1411-РР-3.1.01.1.02.0	РР-6	2	2	2	2																	
		-01	РР-7							2	2	2	2	2	2	2	2	2	2	2	2	2	2	2
Р-4	3	1.1411-РР-3.1.01.1.03.0	РР-9	1	1	1	1	1	1	1	1	1	1	1	1	1	1	1	1	1	1	1	1	1
Р-4	4	1.1411-РР-3.1.01.1.04.0	РР-10	2	2	2	2	2	2	2	2	2	2	2	2	2	2	2	2	2	2	2	2	2
			<u>Сетки арматурные</u>																					
Р-3	5	1.1411-РР-3.1.01.1.05 - 30	С-31	1																				
		-31	С-32		1																			
		-32	С-33			1																		
		-33	С-34				1																	
		-34	С-35					1																
		-35	С-36						1															
		-36	С-37							1														
		-37	С-38								1													
		-38	С-39									1												
																			1.1411-РР-3.1.01.1.00.0				Итого	
																							15	

Формат Р4

Итого - 11411-РР-3.1.01.1.00.0

Формат Зона	Лист	Обозначение	Наименование	Рол. на испол. 1.1411-РР-3.1.01.1.00.0										Прим										
				-30	-31	-32	-33	-34	-35	-36	-37	-38	-39											
	5	1.1411-РР-3.1.01.1.05. -39	С-40																					1
Р-4	6	1.1411-РР-3.1.01.1.06.0	С-50	2	2	2	2	2	2	2	2	2	2	2	2	2	2	2	2	2	2	2	2	2
			<u>Детали</u>																					
			<u>Стержни напрягаемые</u> ГОСТ 10884-81																					
	7	1.1411-РР-3.1.01.1.00.31	φ 12 АІІ L-5700	2																				5.1кг
	8	-01	φ 10 АІІ L-5200	2																				3.2кг
	7	1.1411-РР-3.1.01.1.00.32	φ 12 АІІ L-5800		2																			5.2кг
	8	-01	φ 10 АІІ L-5300		2																			3.3кг
	7	1.1411-РР-3.1.01.1.00.33	φ 12 АІІ L-5900			2																		5.2кг
	8	-01	φ 10 АІІ L-5400				2																	3.3кг
	7	1.1411-РР-3.1.01.1.00.34	φ 12 АІІ L-6000					2																5.3кг
	8	-01	φ 10 АІІ L-5500						2															3.4кг
																			1.1411-РР-3.1.01.1.00.0				Итого	
																							16	

Формат Р4

Инв. № подл.		Подпись и дата		Взам. инв. №													
1450		И.В. Рубин															
Формат	Занято	Лист	Обозначение	Наименование		Кол. на испол. 1.1441-КР-3.1.01.1.00.0										Прим.	
						-30	-31	-32	-33	-34	-35	-36	-37	-38	-39		
	7		1.1441-КР-3.1.01.1.00.35	φ 12 А IV	L:6100						2						5.4 кг
	8		-01	φ 12 А IV	L:5600					2							4.9 кг
	7		1.1441-КР-3.1.01.1.00.36	φ 12 А IV	L:6200						2						5.5 кг
	8		-01	φ 12 А IV	L:5700						2						5.0 кг
	7		1.1441-КР-3.1.01.1.00.37	φ 12 А V	L:6300							2					5.6 кг
	8		-01	φ 10 А V	L:5800							2					3.6 кг
	7		1.1441-КР-3.1.01.1.00.38	φ 12 А V	L:6400								2				5.7 кг
	8		-01	φ 10 А V	L:5900								2				3.6 кг
	7		1.1441-КР-3.1.01.1.00.39	φ 12 А V	L:6500									2			5.7 кг
	8		-01	φ 10 А V	L:6000									2			3.7 кг
	7		1.1441-КР-3.1.01.1.00.40	φ 12 А V	L:6600										2		5.8 кг
	8		-01	φ 10 А V	L:6100										2		3.7 кг
				Петли строповачные													
А4	9		1.1441-КР-3.1.01.1.07.0	ПС-1		4	4	4	4	4	4	4	4	4	4		
				Материалы.													
				Бетон М „300”		0.644	0.656	0.667	0.679	0.690	0.702	0.714	0.725	0.737	0.748		м ³
1.1441-КР-3.1.01.1.00.0															17		

Формат А-4

Инв. № подл.		Подпись и дата		Взам. инв. №													
Формат	Занято	Лист	Обозначение	Наименование		Кол. на испол. 1.1441-КР-3.1.01.1.00.0										Прим.	
						-40	-41	-42	-43	-44	-45	-46	-47	-48	-49		
				Документация.													
А3			1.1441-КР-3.1.01.1.00.0	св.	Сборочный чертеж.	×	×	×	×	×	×	×	×	×	×	×	
А3			1.1441-КР-3.1.01.0.00.0	опл.	Опалубочный чертеж.	×	×	×	×	×	×	×	×	×	×	×	
А3			1.1441-КР-3.1.00.0.00.0	пз.	Пояснительная записка.	×	×	×	×	×	×	×	×	×	×	×	
А3			1.1441-КР-3.1.00.0.00.0	тб.	Номенклатура.	×	×	×	×	×	×	×	×	×	×	×	
А4			1.1441-КР-3.1.00.0.00.0	вос.	Ведомость расхода отп.	×	×	×	×	×	×	×	×	×	×	×	
					ли на элемент.	×	×	×	×	×	×	×	×	×	×	×	
				Сборочные единицы.													
				Корпусы плоские.													
А4	1		1.1441-КР-3.1.01.1.01.0		КР-3	6	6										
			-01		КР-4			6	6	6	6	6	6	6			
А4	2		1.1441-КР-3.1.01.1.02.0		КР-7	2	2										
			-01		КР-8			2	2	2	2	2	2	2			
А4	3		1.1441-КР-3.1.01.1.03.0		КР-9	1	1	1	1	1	1	1	1	1			
1.1441-КР-3.1.01.1.00.0															18		

Формат А-4

№ кв. блока Подпись и дата Взам. № бл.

Формат	Возраст	Пов.	Обозначение	Наименование	Кол. на исп. 1.1411-КР-3.1.01.1.00.0										Примеч.	
					-10	-11	-12	-13	-14	-15	-16	-17	-18	-19		
А-1	4		1.1411-КР-3.1.01.1.04.0	КР-10	2	2	2	2	2	2	2	2	2	2		
				Сетки арматурные												
А-3	5		1.1411-КР-3.1.01.1.05. - 40	С-41	1											
			- 41	С-42		1										
			- 42	С-43			1									
			- 43	С-44				1								
			- 44	С-45					1							
			- 45	С-46						1						
			- 46	С-47							1					
			- 47	С-48								1				
			- 48	С-49									1			
А-4	6		1.1411-КР-3.1.01.1.06.0	С-50	2	2	2	2	2	2	2	2	2	2		
				Детали												
				Стержни напрягаемые												
				гост 10884-81												
														1.1411-КР-3.1.01.1.00.0	19	

Формат А-4

№ кв. блока Подпись и дата Взам. № бл.

Формат	Возраст	Пов.	Обозначение	Наименование	Кол. на исп. 1.1411-КР-3.1.01.1.00.0										Примеч.	
					-10	-11	-12	-13	-14	-15	-16	-17	-18	-19		
	7		1.1411-КР-3.1.01.1.00.41	φ 12 А \bar{V} L=6700	2											5,9 кг
	8		- 01	φ 10 А \bar{V} L=6200	2											3,8 кг
	7		1.1411-КР-3.1.01.00.42	φ 12 А \bar{V} L=6800		2										6,0 кг
	8		- 01	φ 12 А \bar{V} L=6300		2										5,5 кг
	7		1.1411-КР-3.1.01.00.43	φ 12 А \bar{V} L=6900			2									6,1 кг
	8		- 01	φ 12 А \bar{V} L=6400			2									5,6 кг
	7		1.1411-КР-3.1.01.00.44	φ 12 А \bar{V} L=7000				2								6,2 кг
	8		- 01	φ 12 А \bar{V} L=6500				2								5,7 кг
	7		1.1411-КР-3.1.01.00.45	φ 12 А \bar{V} L=7100					2							6,3 кг
	8		- 01	φ 12 А \bar{V} L=6600					2							5,8 кг
	7		1.1411-КР-3.1.01.00.46	φ 12 А \bar{V} L=7200						2						6,4 кг
	8		- 01	φ 12 А \bar{V} L=6700						2						5,9 кг
	7		1.1411-КР-3.1.01.00.47	φ 14 А \bar{V} L=7300							2					8,9 кг
	8		- 01	φ 12 А \bar{V} L=6800							2					6,0 кг
	7		1.1411-КР-3.1.01.00.48	φ 14 А \bar{V} L=7400								2				8,9 кг
	8		- 01	φ 12 А \bar{V} L=6900								2				6,1 кг
	7		1.1411-КР-3.1.01.00.49	φ 14 А \bar{V} L=7500									2			9,0 кг
	8		- 01	φ 14 А \bar{V} L=7000									2			8,4 кг
														1.1411-КР-3.1.01.1.00.0	20	

Формат А-4

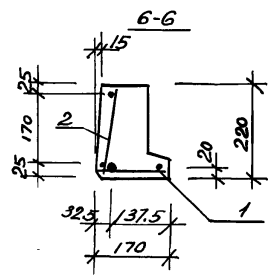
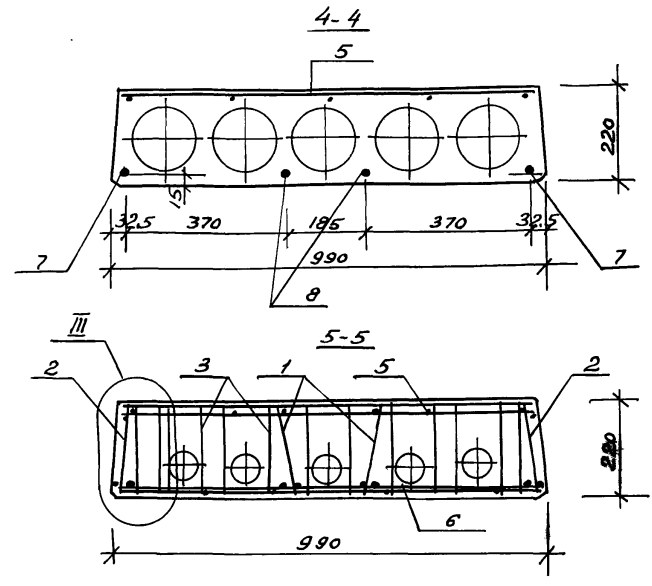
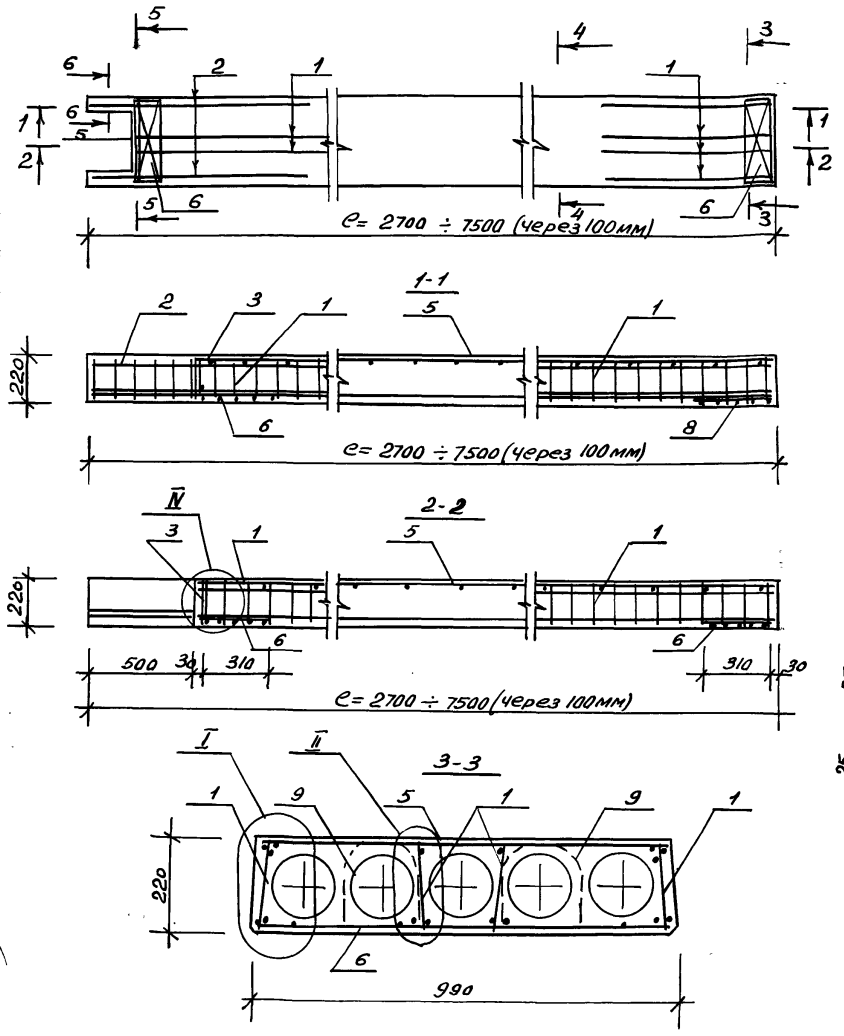

1. Предварительное напряжение арматуры контролируемое при натяжении $\sigma_0 = 6000 \text{ кг/см}^2$
2. Петли ПС-1 (поз. 9) заводить за сетку С-2 (поз. 6)
3. Узлы I; II; III и IV см. листы 2; 3
4. Каркас КР-6 приварить к поз. 1 каркаса КР-5

Шт. № подл. Подпись и дата
 4830 № 13 872

1.141.1-КР-3.1.01.1.00.0 СБ				
Панели перекрытия		этадия	Лист	Масштаб
КНК 27.10-БА7УТ-1 ÷		Р		1:10
КНК 75.10-БА7УТ-1;				1:20
Сборочный чертёж		Лист 1	Листов 4	
Гл. спец.	Винер	✓		
Вед. инж.	Рекуть	✓	06.86	
Механик	Карузина	✓		
Н. контр.	Винер	✓		
			ИНСТИТУТ ЛЕННИЛПРОЕКТ	

Формат	Зона	Поз.	Обозначение	Наименование	Кол.	Примечание
				Документация		
			1.141.1-КР-3.1.01.1.01.0 с в	Сборочный чертеж		шт
			1.141.1-КР-3.1.01.1.01.0	КР-1	0,499 кг	
				ГОСТ 6727-80		шт
			1.141.1-КР-3.1.01.1.01.1	ф48р-I $\ell = 200$	13	0,02 кг
			1.141.1-КР-3.1.01.1.01.2	ф48р-I $\ell = 1220$	2	0,12 кг
			1.141.1-КР-3.1.01.1.01.01	КР-2	0,616 кг	
				ГОСТ 6727-80		
			1.141.1-КР-3.1.01.1.01.1	ф48р-I $\ell = 200$	16	0,02 кг
			1.141.1-КР-3.1.01.1.01-01	ф48р-I $\ell = 1520$	2	0,14 кг
			1.141.1-КР-3.1.01.1.01-02	КР-3	0,696 кг	
				ГОСТ 6727-80		
			1.141.1-КР-3.1.01.1.01.1	ф48р-I $\ell = 200$	18	0,02 кг
			1.141.1-КР-3.1.01.1.01-02	ф48р-I $\ell = 1720$	2	0,17 кг
			1.141.1-КР-3.1.01.1.01-03	КР-4	0,776 кг	
				ГОСТ 6727-80		
			1.141.1-КР-3.1.01.1.01.1	ф48р-I $\ell = 200$	20	0,02 кг
				ф48р-I $\ell = 1920$	2	0,19 кг
			1.141.1-КР-3.1.01.1.01.0			
			Каркас плоский КР	Стандарт	Лист	Листов
			КР-1 ÷ КР-4	институт ЛЕННИИПРОЕКТ		

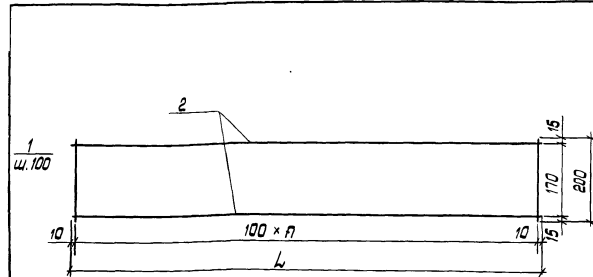

Каркасы изготавливать при помощи контактной точечной электросварки с требованиями ГОСТ 14098 и СН 393-78.

Обозначение	Марка	L мм	n	Масса кг
1.141.1-КР-3.1.01.1.01.0	КР-1	1220	13	0,499
-01	КР-2	1520	16	0,616
-02	КР-3	1720	18	0,696
-03	КР-4	1920	20	0,776

			1.141.1-КР-3.1.01.1.01.0 с в	Стандарт	Масса	Масштаб
			Каркас плоский КР	Р	см.	1:10
			КР-1 ÷ КР-4	таблицы		
			Сборочный чертеж	1		
			институт ЛЕННИИПРОЕКТ			

Формат	Знач	Поз	Обозначение	Наименование	Кол.	Примечание
				Документация		
			1.141.1-КР-3.1.01.1.02.0 ССБ	Сборочный чертеж		
			1.141.1-КР-3.1.01.1.02.0	КР-5		0,578кг
				ГОСТ 6727-80		
			1.141.1-КР-3.1.01.1.02.1	Ф48р-I $\ell=200$	18	0,02кг
			1.141.1-КР-3.1.01.1.02.2	Ф48р-I $\ell=1220$	2	0,109кг
			1.141.1-КР-3.1.01.1.02.0-01	КР-6		0,712кг
				ГОСТ 6727-80		
			1.141.1-КР-3.1.01.1.02.1	Ф48р-I $\ell=200$	22	0,02кг
			1.141.1-КР-3.1.01.1.02.1-01	Ф48р-I $\ell=1520$	2	0,136кг
			1.141.1-КР-3.1.01.1.02.0-02	КР-7		0,808
				ГОСТ 6727-80		
			1.141.1-КР-3.1.01.1.02.1	Ф48р-I $\ell=200$	25	0,02кг
			1.141.1-КР-3.1.01.1.02.1-02	Ф48р-I $\ell=1720$	2	0,154кг
			1.141.1-КР-3.1.01.1.02.1-03	КР-8		0,904кг.
				ГОСТ 6727-80		
			1.141.1-КР-3.1.01.1.02.1	Ф48р-I $\ell=200$	28	0,02кг
			1.141.1-КР-3.1.01.1.02.1-03	Ф48р-I $\ell=1920$	2	0,172кг
			1.141.1-КР-3.1.01.1.02.0			
			Каркас плоский КР (КР-5÷КР-8)		Индустрия ЛЕННИИПРОЕКТ	

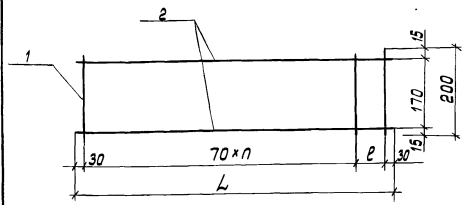

Каркасы изготовлять при помощи контактной точечной электросварки в соответствии с требованиями ГОСТ 14098 - и СН 393-78

Обозначение	Марка	L мм	п	ℓ мм	Масса кг
1.141.1-КР-3.1.01.1.02.0	КР-5	1220	18	40	0,578
-01	КР-6	1520	22	60	0,712
-02	КР-7	1720	25	50	0,808
-03	КР-8	1920	28	40	0,904

Шиб. Металл. Платина и Витос Взаимовык

1.141.1-КР-3.1.01.1.02.0 ССБ			Масштаб	Масштаб	Масштаб
Каркас плоский КР КР-5÷КР-8			Р	см. табл. 4ч	1:10
Сборочный чертеж			Лист 1	Листов 1	
Индустрия ЛЕННИИПРОЕКТ			Индустрия ЛЕННИИПРОЕКТ		

Шиб. Металл. Платина и Витос Взаимовык

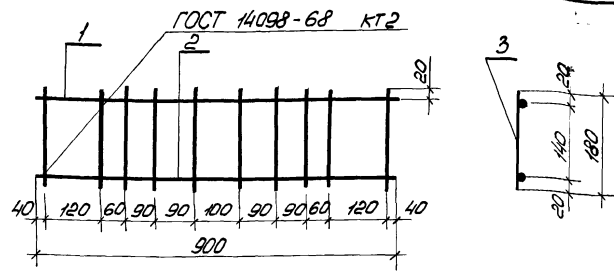

Каркас изготавливать при помощи контактной точечной электросварки в соответствии с требованиями ГОСТ 14098-68 и СН-393-78.

Формат	Зона	Пос	Обозначение	Наименование	Кол	Примечание
				<u>Детали.</u>		
				ГОСТ 5781-82		
A4	1	1.141.1-КР-3.1.01.1.03.1	φ 8 А I	L: 950	1	0.38 кг
A4	2	1.141.1-КР-3.1.01.1.03.2	φ 6 А I	L: 950	1	0.21 кг
				ГОСТ 6727-80		
A4	3	1.141.1-КР-3.1.01.1.03.3	φ 4 Вр I	L: 200	12	0.02 кг

1.141.1-КР-3.1.01.1.03.0

Каркас плоский КР-9

Стандия	Масса	Масштаб
Р	0.83 кг	1:10
Лист 1 Листов 1		
институт ЛЕННИЛПРОЕКТ		

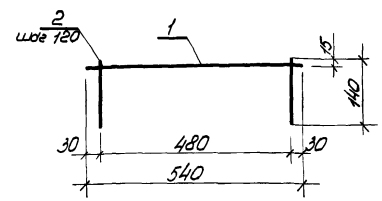

Каркас изготавливать при помощи контактной точечной электросварки в соответствии с требованиями ГОСТ 14098-68 и СН-393-78.

Формат	Зона	Пос	Обозначение	Наименование	Кол	Примечание
				<u>Детали.</u>		
				ГОСТ 6727-80		
	1	1.141.1-КР-3.1.01.1.04.1	φ 5 Вр I	L: 540	1	0.1 кг
	2	1.141.1-КР-3.1.01.1.04.2	φ 4 Вр I	L: 140	5	0.01 кг

1.141.1-КР-3.1.01.1.04.0

Каркас плоский КР-10

Стандия	Масса	Масштаб
Р	0.15 кг	1:10
Лист 1 Листов 1		
институт ЛЕННИЛПРОЕКТ		

Инв. и год. Подпись и дата Взам. инв. № 11-3-78

Л.спец. Винер
 Вед.инж. Декуть
 Тех.инж. Карузина
 И.контр. Винер

Резуб 06.86
 Резуб 06.86

Формат А-4

Инв. и год. Подпись и дата Взам. инв. №

Л.спец. Винер
 Вед.инж. Декуть
 Тех.инж. Карузина
 И.контр. Винер

Резуб 06.86
 Резуб 06.86

Формат А-4

И.И.В. № подл. Подпись и дата. Взам. инв. №

Формат Зона	Лист	Обозначение	Наименование	Кол. на испол. 1.141.1-РР-3.1.01.1.05.0										Прим.			
				-10	-11	-12	-13	-14	-15	-16	-17	-18	-19				
			Документация														
А3		1.141.1-РР-3.1.01.1.05.0 с в	Сборочный чертёж	×	×	×	×	×	×	×	×	×	×	×	×	×	
			Детали														
			ГОСТ 6727-80														
	1	1.141.1-РР-3.1.01.1.05.1	φ48pI L=930	14	14	15	15	16	16	16	17	17	18				
	2	1.141.1-РР-3.1.01.1.05.2 -10	φ48pI L=3180	5													0,286кг
		-11	φ48pI L=3280		5												0,285кг
		-12	φ48pI L=3380			5											0,304кг
		-13	φ48pI L=3480				5										0,313кг
		-14	φ48pI L=3580					5									0,322кг
		-15	φ48pI L=3680						5								0,331кг
		-16	φ48pI L=3780							5							0,34кг
		-17	φ48pI L=3880								5						0,349кг
		-18	φ48pI L=3980									5					0,358кг
		-19	φ48pI L=4080										5				0,367кг
1.141.1-РР-3.1.01.1.05.0																лист	3

Формат А4

И.И.В. № подл. Подпись и дата. Взам. инв. №

Формат Зона	Лист	Обозначение	Наименование	Кол. на испол. 1.141.1-РР-3.1.01.1.05.0										Прим.			
				-20	-21	-22	-23	-24	-25	-26	-27	-28	-29				
			Документация														
А3		1.141.1-РР-3.1.01.1.05.0 с в	Сборочный чертёж	×	×	×	×	×	×	×	×	×	×	×	×	×	
			Детали														
			ГОСТ 6727-80														
	1	1.141.1-РР-3.1.01.1.05.1	φ48pI L=930	18	18	19	19	20	20	20	21	21	22				
	2	1.141.1-РР-3.1.01.1.05.2 -20	φ48pI L=4180	5													0,376кг
		-21	φ48pI L=4280		5												0,385кг
		-22	φ48pI L=4380			5											0,394кг
		-23	φ48pI L=4480				5										0,403кг
		-24	φ48pI L=4580					5									0,412кг
		-25	φ48pI L=4680						5								0,421кг
		-26	φ48pI L=4780							5							0,43кг
		-27	φ48pI L=4880								5						0,439кг
		-28	φ48pI L=4980									5					0,448кг
		-29	φ48pI L=5080										5				0,457кг
1.141.1-РР-3.1.01.1.05.0																лист	4

Формат А4

ИНВ.№ подл. Подпись и дата. Взам.инв.№

№ 30 И.В. Пы

Формат	Экз.	Лист	Обозначение	Наименование	Кол. на испол. 1.141.1.РР-3.1.01.1.05.0										Прим.		
					-30	-31	-32	-33	-34	-35	-36	-37	-38	-39			
				Документация													
А3			1.141.1.РР-3.1.01.1.05.0 с6	Сборочный чертёж	×	×	×	×	×	×	×	×	×	×	×		
				Детали													
				ГОСТ 6727-80													
	1		1.141.1.РР-3.1.01.1.05.1	φ48pI L=930	22	22	23	23	24	24	24	25	25	26			
	2		1.141.1.РР-3.1.01.1.05.2	φ48pI L=5180	5												0,466кг
			-31	φ48pI L=5280	5												0,475кг
			-32	φ48pI L=5380		5											0,484кг
			-33	φ48pI L=5480			5										0,493кг
			-34	φ48pI L=5580				5									0,502кг
			-35	φ48pI L=5680					5								0,511кг
			-36	φ48pI L=5780						5							0,52кг
			-37	φ48pI L=5880							5						0,529кг
			-38	φ48pI L=5980								5					0,538кг
			-39	φ48pI L=6080									5				0,547кг

1.141.1.РР-3.1.01.1.05.0

Лист 5

ИНВ.№ подл. Подпись и дата. Взам.инв.№

Формат	Экз.	Лист	Обозначение	Наименование	Кол. на испол. 1.141.1.РР-3.1.01.1.05.0									Прим.			
					-40	-41	-42	-43	-44	-45	-46	-47	-48				
				Документация													
А3			1.141.1.РР-3.1.01.1.05.0 с6	Сборочный чертёж	×	×	×	×	×	×	×	×	×	×			
				Детали													
				ГОСТ 6727-80													
	1		1.141.1.РР-3.1.01.1.05.1	φ48pI L=930	26	26	27	27	28	28	28	29	29				
	2		1.141.1.РР-3.1.01.1.05.2	φ48pI L=6180	5												0,556кг
			-41	φ48pI L=6280	5												0,565кг
			-42	φ48pI L=6380		5											0,574кг
			-43	φ48pI L=6480			5										0,583кг
			-44	φ48pI L=6580				5									0,592кг
			-46	φ48pI L=6680					5								0,601кг

1.141.1.РР-3.1.01.1.05.0

Лист 6

Формат А4

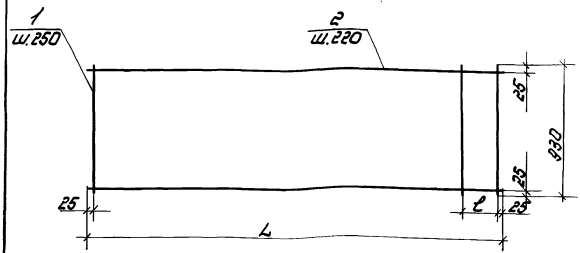

Сетки изготавливать при помощи контактной точечной электросварки в соответствии с требованиями ГОСТ 14098-68 и СН 393-78

Обозначение	Марка	L, мм.	P, мм.	Масса кг.
1.14.11-РР-3.1.01.1.05.0	С-1	2180	130	1.818
-01	С-2	2280	230	1.863
-02	С-3	2380	80	1.992
-03	С-4	2480	180	2.037
-04	С-5	2580	30	2.165
-05	С-6	2680	130	2.209
-06	С-7	2780	230	2.254
-07	С-8	2880	80	2.383
-08	С-9	2980	180	2.428
-09	С-10	3080	30	2.557
-10	С-11	3180	130	2.602
-11	С-12	3280	230	2.647
-12	С-13	3380	80	2.876
-13	С-14	3480	180	2.921
-14	С-15	3580	30	2.949
-15	С-16	3680	130	2.994
-16	С-17	3780	230	3.039
-17	С-18	3880	80	3.168
-18	С-19	3980	180	3.213
-19	С-20	4080	30	3.342

Ш. 14098-68
 Ш. 393-78
 Ш. 14098-68
 Ш. 393-78

1.14.11-РР-3.1.01.1.05.0 с6			
Сетка арматурная С (С.1 ÷ С.49)		Общая табл.	Масса табл.
Оборочный чертёж		Лист 1	Листов 2
Ш. 14098-68 Ш. 393-78 Ш. 14098-68 Ш. 393-78		Институт ЛЕННИЛПРОЕКТ	

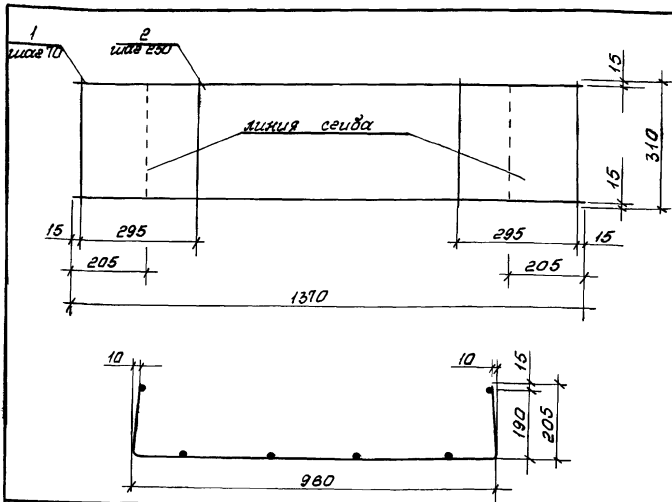

Формат Заказ	Поз.	Обозначение	Наименование	Кол.	Примечание
			Детали		
			ГОСТ 6727-80		
А-А	1	1.141.1-КР-3.1.01.1.06.1	φ 4 Вр I L = 1370	5	0.68 кг
А-А	2	1.141.1-КР-3.1.01.1.06.2	φ 3 Вр I L = 310	6	0.18 кг

1.141.1-КР-3.1.01.1.06.1
 1.141.1-КР-3.1.01.1.06.2

1.141.1-КР-3.1.01.1.06.0		
Сетка арматурная С-50	Таблица	Масса
	Р	0.88 кг
	Лист 1	Листов 1
	ИЖСТИТУТ ЛЕНЖИЛПРОЕКТ	

Формат А-4

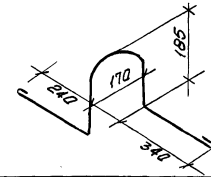

Формат Заказ	Поз.	Обозначение	Наименование	Кол.	Примечание
			Документация		
А-А		1.141.1-КР-3.1.01.1.07.0	ПС-1		
			Материал		
			ГОСТ 5781-82		
			φ 10 А I L = 1100	1	0.68 кг
		1.141.1-КР-3.1.01.1.07.0 - 01	ПС-2		
			ГОСТ 5781-82		
			φ 12 А I L = 1100	1	0.98 кг

1.141.1-КР-3.1.01.1.07.0

1.141.1-КР-3.1.01.1.07.0		
Петли строповочные ПС-1; ПС-2	Таблица	Масса
	Р	0.88 кг
	Лист 1	Листов 1
	ИЖСТИТУТ ЛЕНЖИЛПРОЕКТ	

1.141.1-КР-3.1.01.1.07.0
 1.141.1-КР-3.1.01.1.07.0 - 01

Инв. № подл.	Подпись и дата	Взам. инв. №
1930	10.03.82	

Марка элемента	Напрягаемая арматура класса					Изделия арматурные								Общий расход			
	Арматура класса					Арматура класса											
	A-IV		A-V		Всего	A-I				Bp I					Всего		
	Гост 10884-81					Гост 5781-82				Гост 6721-80							
φ10	φ12			Итого	φ6	φ8	φ10	φ12	Итого	φ3	φ4	φ5	Итого				
КНК-27.10-6A IV-T-I	2.8	4.8			7.6	7.6	0.2	0.4	2.7		3.3	0.2	7.3	0.2	7.7	11.0	18.6
КНК 28.10-6A IV-T-I	2.8	5.0			7.8	7.8	0.2	0.4	2.7		3.3	0.2	7.3	0.2	7.7	11.0	18.8
КНК 29.10-6A IV-T-I	3.0	5.0			8.0	8.0	0.2	0.4	2.7		3.3	0.2	7.6	0.2	8.0	11.3	19.3
КНК 30.10-6A IV-T-I	3.0	5.2			8.2	8.2	0.2	0.4	2.7		3.3	0.2	7.6	0.2	8.0	11.3	19.5
КНК 31.10-6A IV-T-I	3.2	5.4			8.6	8.6	0.2	0.4	2.7		3.3	0.2	7.7	0.2	8.1	11.4	20.0
КНК 32.10-6A IV-T-I	3.4	5.6			9.0	9.0	0.2	0.4	2.7		3.3	0.2	7.7	0.2	8.1	11.4	20.4
КНК 33.10-6A IV-T-I	3.4	5.8			9.2	9.2	0.2	0.4	2.7		3.3	0.2	7.8	0.2	8.2	11.5	20.7
КНК 34.10-6A IV-T-I	3.6	6.0			9.6	9.6	0.2	0.4	2.7		3.3	0.2	7.9	0.2	8.3	11.6	21.2
КНК 35.10-6A IV-T-I	3.6	6.2			9.8	9.8	0.2	0.4	2.7		3.3	0.2	7.9	0.2	8.3	11.6	21.4
КНК 36.10-6A IV-T-I	3.8	6.4			10.2	10.2	0.2	0.4	2.7		3.3	0.2	8.0	0.2	8.4	11.7	21.9

Гл. спец	Винер	<input checked="" type="checkbox"/>
Вед. инж	Рекунь	<input checked="" type="checkbox"/>
Техник	Разанова	<input checked="" type="checkbox"/>
И.контр	Винер	<input checked="" type="checkbox"/>

1.141.1-КР-3.1.00.0.00.0 ВРС

Ведомость расхода стали на элемент, кг

Стадия	Лист	Листов
Р	1	4
ИНСТИТУТ ЛЕННИЛПРОЕКТ		

Формат А-4

Инв. № подл.	Подпись и дата	Взам. инв. №

Марка элемента	Напрягаемая арматура класса					Изделия арматурные								Общий расход			
	Арматура класса					Арматура класса											
	A-IV		A-V		Всего	A-I				Bp I					Всего		
	Гост 10884-81					Гост 5781-82				Гост 6727-80							
φ10	φ12			Итого	φ6	φ8	φ10	φ12	Итого	φ3	φ4	φ5	Итого				
КНК 37.10-6A IV-T-I	3.8	6.6			10.4	10.4	0.2	0.4	2.7		3.3	0.2	8.1	0.2	8.5	11.8	22.2
КНК 38.10-6A IV-T-I	4.0	6.8			10.8	10.8	0.2	0.4	2.7		3.3	0.2	8.1	0.2	8.5	11.8	22.6
КНК 39.10-6A IV-T-I	4.2	7.0			11.2	11.2	0.2	0.4	2.7		3.3	0.2	8.3	0.2	8.7	12.0	23.2
КНК 40.10-6A IV-T-I	4.4	7.2			11.6	11.6	0.2	0.4	2.7		3.3	0.2	8.4	0.2	8.8	12.1	23.7
КНК 41.10-6A IV-T-I	4.4	7.2			11.6	11.6	0.2	0.4	2.7		3.3	0.2	8.5	0.2	8.9	12.2	23.8
КНК 42.10-6A IV-T-I	4.6	7.4			12.0	12.0	0.2	0.4	2.7		3.3	0.2	8.5	0.2	8.9	12.2	24.2
КНК 43.10-6A IV-T-I	4.6	7.6			12.2	12.2	0.2	0.4	2.7		3.3	0.2	8.6	0.2	9.0	12.3	24.5
КНК 44.10-6A IV-T-I	4.8	7.8			12.6	12.6	0.2	0.4	2.7		3.3	0.2	8.7	0.2	9.1	12.4	25.0
КНК 45.10-6A IV-T-I	5.0	7.8			12.8	12.8	0.2	0.4	2.7		3.3	0.2	8.7	0.2	9.1	12.4	25.2
КНК 46.10-6A IV-T-I	5.0	8.2			13.2	13.2	0.2	0.4	2.7		3.3	0.2	8.9	0.2	9.3	12.6	25.8
КНК 47.10-6A IV-T-I	5.2	8.4			13.6	13.6	0.2	0.4	2.7		3.3	0.2	8.9	0.2	9.3	12.6	26.2
КНК 48.10-6A IV-T-I	5.2	8.6			13.8	13.8	0.2	0.4	2.7		3.3	0.2	9.9	0.2	10.3	13.6	27.4
КНК 49.10-6A IV-T-I	5.4	8.8			14.2	14.2	0.2	0.4	2.7		3.3	0.2	10.0	0.2	10.4	13.7	27.9

1.141.1-КР-3.1.00.0.00.0 ВРС

Лист

2

Формат А-4

Инв. № подл. 1990
 Подпись и дата 20.05.77
 Взам. инв. №

Марка элемента	Напрягаемая арматура класса					Изделия арматурные										Общий расход		
	Арматура класса					Арматура класса												
	A-IV		A-V			Всего	A-I					Bp-I					Всего	
	Гост 10884-81						Гост 5781-82					Гост 6727-80						
φ10	φ12	φ14	φ10	Итого	φ6	φ8	φ10	φ12	Итого	φ3	φ4	φ5	Итого					
КНК 50.10-6A-IV-T-I	5.4	8.8		14.2	14.2	0.2	0.4	2.7		3.3	0.2	10.1	0.2	10.5	13.8	28.0		
КНК 51.10-6A-IV-T-I	5.6	9.0		14.6	14.6	0.2	0.4	2.7		3.3	0.2	10.2	0.2	10.6	13.9	28.5		
КНК 52.10-6A-IV-T-I	5.6	9.2		14.8	14.8	0.2	0.4	2.7		3.3	0.2	10.3	0.2	10.7	14.0	28.8		
КНК 53.10-6A-IV-T-I	5.8	9.4		15.2	15.2	0.2	0.4	2.7		3.3	0.2	10.3	0.2	10.7	14.0	29.2		
КНК 54.10-6A-IV-T-I	6.0	9.6		15.6	15.6	0.2	0.4	2.7		3.3	0.2	10.4	0.2	10.8	14.1	29.7		
КНК 55.10-6A-IV-T-I	6.2	9.6		15.8	15.8	0.2	0.4	2.7		3.3	0.2	8.5	0.2	8.9	12.2	28.0		
КНК 56.10-6A-IV-T-I	6.2	9.8		16.0	16.0	0.2	0.4	2.7		3.3	0.2	10.6	0.2	11.0	14.3	30.3		
КНК 57.10-6A-IV-T-I	6.4	10.2		16.8	16.8	0.2	0.4	2.7		3.3	0.2	10.7	0.2	11.1	14.4	31.2		
КНК 58.10-6A-IV-T-I	6.6	10.4		17.0	17.0	0.2	0.4	2.7		3.3	0.2	10.7	0.2	11.1	14.4	31.4		
КНК 59.10-6A-IV-T-I	6.6	10.4		17.0	17.0	0.2	0.4	2.7		3.3	0.2	10.8	0.2	11.2	14.5	31.5		
КНК 60.10-6A-IV-T-I	6.8	10.6		17.4	17.4	0.2	0.4	2.7		3.3	0.2	10.9	0.2	11.3	14.6	32.0		
КНК 61.10-6A-IV-T-I		21.7		21.7	21.7	0.2	0.4	2.7		3.3	0.2	11.7	0.2	12.1	15.4	37.0		
КНК 62.10-6A-V-T-I		22.0		22.0	22.0	0.2	0.4	2.7		3.3	0.2	11.7	0.2	12.1	15.4	37.4		
1.141.1-КР-3.1.00.0.00.0 ВРС															Лист	3		

Инв. № подл.
 Подпись и дата
 Взам. инв. №

Марка элемента	Напрягаемая арматура класса					Изделия арматурные										Общий расход		
	Арматура класса					Арматура класса												
	A-IV		A-V			Всего	A-I					Bp-I					Всего	
	Гост 10884-81						Гост 5781-82					Гост 6727-80						
φ10	φ12	φ14	φ10	Итого	φ6	φ8	φ10	φ12	Итого	φ3	φ4	φ5	Итого					
КНК 63.10-6A-V-T-I	7.2	11.2		18.4	18.4	0.2	0.4	2.7		3.3	0.2	11.8	0.2	12.2	15.5	33.9		
КНК 64.10-6A-V-T-I	7.2	11.4		18.6	18.6	0.2	0.4	2.7		3.3	0.2	11.9	0.2	12.3	15.6	34.2		
КНК 65.10-6A-V-T-I	7.4	11.4		18.8	18.8	0.2	0.4	2.7		3.3	0.2	11.9	0.2	12.3	15.6	34.4		
КНК 66.10-6A-V-T-I	7.4	11.6		19.0	19.0	0.2	0.4	2.7		3.3	0.2	12.0	0.2	12.4	15.7	34.7		
КНК 67.10-6A-V-T-I	7.6	11.8		19.4	19.4	0.2	0.4	2.7		3.3	0.2	12.1	0.2	12.5	15.8	35.2		
КНК 68.10-6A-V-T-I		24.1		24.1	24.1	0.2	0.4	2.7		3.3	0.2	12.1	0.2	12.5	15.8	40.0		
КНК 69.10-6A-V-T-I		24.5		24.5	24.5	0.2	0.4	2.7		3.3	0.2	12.9	0.2	13.3	16.6	41.1		
КНК 70.10-6A-V-T-I		23.8		23.8	23.8	0.2	0.4	2.7		3.3	0.2	13.0	0.2	13.4	16.7	40.5		
КНК 71.10-6A-V-T-I		24.2		24.2	24.2	0.2	0.4		3.9	4.5	0.2	13.1	0.2	13.5	18.0	42.2		
КНК 72.10-6A-V-T-I		25.6		25.6	30.2	0.2	0.4		3.9	4.5	0.2	13.1	0.2	13.5	18.0	43.6		
КНК 73.10-6A-V-T-I		13.6	17.6	30.6	30.6	0.2	0.4		3.9	4.5	0.2	13.2	0.2	13.6	18.1	48.7		
КНК 74.10-6A-V-T-I		12.2	14.8	30.0	30.0	0.2	0.4		3.9	4.5	0.2	13.3	0.2	13.7	18.2	48.2		
КНК 75.10-6A-V-T-I			36.2	36.2	36.2	0.2	0.4		3.9	4.5	0.2	13.3	0.2	13.7	18.2	54.4		
1.141.1-КР-3.1.00.0.00.0 ВРС															Лист	4		

Таблица контрольных прогибов и

Марка панели	Расчетный пролет м.	Контрольн. прогиб мм.
КНК-27.10-6А-IVт-I	2.57	0.2
КНК-28.10-6А-IVт-I	2.67	0.21
КНК-29.10-6А-IVт-I	2.77	0.22
КНК-30.10-6А-IVт-I	2.87	0.25
КНК-31.10-6А-IVт-I	2.97	0.28
КНК-32.10-6А-IVт-I	3.07	0.33
КНК-33.10-6А-IVт-I	3.17	0.37
КНК-34.10-6А-IVт-I	3.27	0.43
КНК-35.10-6А-IVт-I	3.37	0.48
КНК-36.10-6А-IVт-I	3.47	0.54
КНК-37.10-6А-IVт-I	3.57	0.61
КНК-38.10-6А-IVт-I	3.67	0.68
КНК-39.10-6А-IVт-I	3.77	0.75
КНК-40.10-6А-IVт-I	3.87	0.84
КНК-41.10-6А-IVт-I	3.97	0.93
КНК-42.10-6А-IVт-I	4.07	1.03
КНК-43.10-6А-IVт-I	4.17	1.14
КНК-44.10-6А-IVт-I	4.27	1.26
КНК-45.10-6А-IVт-I	4.37	1.37

Схема испытания
/ по ГОСТ 8829-85/

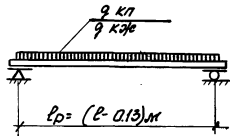

Контрольные нагрузки (дополнительные к
собственному весу панели).
Контрольная разрушающая:
 $q_{кп} = 970 \frac{кг}{м^2}$ ($c = 1.4$) $q_{кп} = 1150 \frac{кг}{м^2}$ ($c = 1.6$)
Контрольная нагрузка по проверке жесткости
(дополнительная к собственному весу
панели).
 $q_{кэс} = 480 \frac{кг}{м^2}$.

Инв. № подл. 1982
Удостоверен и действ. в соответствии с...

				1.141.1-КР-3.1.00.0.00.0 д.и	
Исполн.	Веккер	Иванов		Данные для испытания	
Ред.инж.	Результ	Результ	06.86		
Прекон.	Результ	Результ			
И.контр.	Веккер	Веккер			
				Статус	Мест
				Р	1 2
				Испытатель	
				ЛЕНЖИЛПРОЕКТ	

Марка пажеги	Расчетный пролет м	Контрольк. прогиб м
КНК 46.10-6А-IV-I	4.47	1.50
КНК 47.10-6А-IV-I	4.57	1.65
КНК 48.10-6А-IV-I	4.67	1.79
КНК 49.10-6А-IV-I	4.77	1.95
КНК 50.10-6А-IV-I	4.87	2.12
КНК 51.10-6А-IV-I	4.97	2.30
КНК 52.10-6А-IV-I	5.07	2.50
КНК 53.10-6А-IV-I	5.17	2.69
КНК 54.10-6А-IV-I	5.27	2.91
КНК 55.10-6А-IV-I	5.37	3.13
КНК 56.10-6А-IV-I	5.47	3.37
КНК 57.10-6А-IV-I	5.57	3.64
КНК 58.10-6А-IV-I	5.67	3.90
КНК 59.10-6А-IV-I	5.77	4.1
КНК 60.10-6А-IV-I	5.87	4.3
КНК 61.10-6А-IV-I	5.97	4.6
КНК 62.10-6А-V-I	6.07	5.1
КНК 63.10-6А-V-I	6.17	5.5
КНК 64.10-6А-V-I	6.27	5.8
КНК 65.10-6А-V-I	6.37	6.2
КНК 66.10-6А-V-I	6.47	6.6
КНК 67.10-6А-V-I	6.57	6.9

Марка пажеги	Расчетный пролет м	Контрольк. прогиб мм
КНК 68.10-6А-V-I	6.67	26.9
КНК 69.10-6А-V-I	6.77	31.9
КНК 70.10-6А-V-I	6.87	38.3
КНК 71.10-6А-V-I	6.97	45.8
КНК 72.10-6А-V-I	7.07	54.9
КНК 73.10-6А-V-I	7.17	65.8
КНК 74.10-6А-V-I	7.27	78.3
КНК 75.10-6А-V-I	7.37	92.8

1.141.1-КР-3.1.00.0.00.0 дм

Мшт
2

номер строки	наименование материала и единица измерения	коэф к отх к пр	код		количество на марку																	
					материала	ед. изм.	КНК 27.10-	КНК 28.10-	КНК 29.10-	КНК 30.10-	КНК 31.10-	КНК 32.10-	КНК 33.10-	КНК 34.10-	КНК 35.10-	КНК 36.10-	КНК 37.10-	КНК 38.10-	КНК 39.10-	КНК 40.10-	КНК 41.10-	КНК 42.10-
							-6A IV-T-I	-6A IV-T-I	-6A IV-T-I	-6A IV-T-I	-6A IV-T-I	-6A IV-T-I	-6A IV-T-I	-6A IV-T-I	-6A IV-T-I	-6A IV-T-I	-6A IV-T-I	-6A IV-T-I	-6A IV-T-I	-6A IV-T-I	-6A IV-T-I	-6A IV-T-I
1	Сталь стержневая арматура кл.		093 000	115																		
2	класс А-I гост 5781-82																					
3	по серии				3.3	3.3	3.3	3.3	3.3	3.3	3.3	3.3	3.3	3.3	3.3	3.3	3.3	3.3	3.3	3.3		
4	с учетом коэф. отхода	1.01			3.33	3.33	3.33	3.33	3.33	3.33	3.33	3.33	3.33	3.33	3.33	3.33	3.33	3.33	3.33	3.33		
5	приведенный к классу А-I	1.00			3.33	3.33	3.33	3.33	3.33	3.33	3.33	3.33	3.33	3.33	3.33	3.33	3.33	3.33	3.33	3.33		
6	класс А IV гост 5781-82		093007																			
7	по серии				7.6	7.8	8.0	8.2	8.6	9.0	9.2	9.6	9.8	10.2	10.4	10.8	11.2	11.6	11.6	12.0		
8	с учетом коэф. отхода	1.02			7.75	7.96	8.16	8.36	8.77	9.18	9.38	9.79	9.99	10.40	10.61	11.02	11.48	11.83	11.83	12.24		
9	приведенный к классу А-I	1.95			15.11	15.52	15.91	16.30	17.10	17.90	18.29	19.01	19.48	20.28	20.69	21.49	22.27	23.07	23.01	23.87		
10	класс А V гост 5781-82																					
11	по серии																					
12	с учетом коэф. отхода	1.06																				
13	приведенный к классу А-I	2.2																				
14	итого стали стержн. арматура кл.		093 000	115																		
15	в натуральной массе				11.08	11.29	11.49	11.67	12.1	12.51	12.71	13.12	13.32	13.73	13.94	14.35	14.75	15.16	15.16	15.37		
16	приведенной к классу А-I				18.44	18.85	19.24	19.63	20.43	21.23	21.62	22.34	22.81	23.61	24.02	24.82	25.6	26.4	26.4	27.2		
17	в т.ч. по укруп. сармменту кл.			116																		
18	Сталь мелкокороткая																					
19	круглая $\phi 10 \div 19$		093300		17.84	18.24	18.64	19.04	19.84	20.63	21.02	21.82	22.22	23.01	23.41	24.21	25.0	25.8	25.8	26.59		
20	катанка																					
21	круглая $\phi 6 \div 9$		093400		0.61	0.61	0.61	0.61	0.61	0.61	0.61	0.61	0.61	0.61	0.61	0.61	0.61	0.61	0.61	0.61		
22																						
23	Металлоизделия промышленного																					
24	назначения (метизы) кл.		120 000	116																		
25	Проволока стальная низко-																					
26	углеродистая периодического																					

1.141 - КР. 3.1.00.0.00.0 в.р.м.

гл. спец. Винер
вед. инж. Ревуть
техник Разанова
д. контр. Винер

Ведомость расхода
стали, цемента и инерт-
ных материалов на изделие
КНК 27.10-6A V-T-I ÷ КНК 25.10.6A V-T-I

стадия Лист Листов
Р 1 6
институт
ЛЕННИИПРОЕКТ

Номер строки	Наименование материала и единица измерения	Коэф. к отх. к пр.	Код		Количество на марку																	
			материала	ед. изм.	КНК 27,10-	КНК 29,10-	КНК 29,10-	КНК 29,10-	КНК 30,10-	КНК 31,10-	КНК 32,10-	КНК 32,10-	КНК 33,10-	КНК 34,10-	КНК 35,10-	КНК 35,10-	КНК 37,10-	КНК 38,10-	КНК 39,10-	КНК 40,10-	КНК 41,10-	КНК 42,10-
					-6A IV-I	-6A IV-I	-6A IV-I	-6A IV-I	-6A IV-I	-6A IV-I	-6A IV-I	-6A IV-I	-6A IV-I	-6A IV-I	-6A IV-I	-6A IV-I	-6A IV-I	-6A IV-I	-6A IV-I	-6A IV-I	-6A IV-I	-6A IV-I
1	профиля																					
2	класса Вр-I ГОСТ 6721-80		121400																			
3	по серии				7.72	7.72	7.92	8.02	8.12	8.12	8.22	8.32	8.32	8.42	8.52	8.52	8.72	8.82	8.92	8.92		
4	с учетом коэф. отхода	1.02			7.84	7.84	8.08	8.18	8.28	8.28	8.38	8.48	8.48	8.59	8.69	8.69	8.89	9.00	9.10	9.10		
5	приведенный к классу А-I	1.47			11.53	11.53	11.88	12.03	12.17	12.17	12.31	12.47	12.48	12.62	12.77	12.77	13.07	13.23	13.38	13.40		
6	Итого стали, кг			116																		
7	в натуральной массе				18.92	19.13	19.57	19.87	20.32	20.79	21.10	21.61	21.81	22.32	22.63	23.04	23.64	24.16	24.26	24.67		
8	приведенный к классу А-I				29.97	30.38	31.12	31.66	32.47	33.40	33.93	34.81	35.29	36.23	36.79	37.59	38.67	39.63	39.78	40.60		
9																						
10	Бетон, м ³			113																		
11	Тяжелый "В20"				0.296	0.308	0.319	0.331	0.342	0.354	0.366	0.377	0.389	0.400	0.412	0.424	0.435	0.447	0.458	0.470		
12	Цемент т		573000	168																		
13	М "400"				0.108	0.112	0.116	0.121	0.125	0.129	0.134	0.137	0.142	0.146	0.150	0.155	0.158	0.163	0.167	0.172		
14	с учетом коэф. отхода	1.006			0.108	0.113	0.116	0.122	0.126	0.129	0.135	0.138	0.143	0.147	0.151	0.156	0.159	0.164	0.168	0.173		
15	приведенный к марке	1.00			0.108	0.113	0.116	0.122	0.126	0.129	0.135	0.138	0.143	0.147	0.151	0.156	0.159	0.164	0.168	0.173		
16	Итого цемента, прив. к марке																					
17	М "400"				0.108	0.113	0.116	0.122	0.126	0.129	0.135	0.138	0.143	0.147	0.151	0.156	0.159	0.164	0.168	0.173		
18	Центные заполнители, м ³		571000																			
19	Щебень		571100		0.237	0.246	0.255	0.263	0.274	0.283	0.293	0.302	0.311	0.320	0.329	0.339	0.348	0.357	0.366	0.376		
20	песок естественный		571140		0.177	0.185	0.191	0.198	0.205	0.212	0.219	0.226	0.233	0.240	0.247	0.254	0.261	0.268	0.275	0.282		

Имя и подпись. Подпись и дата. Взам. инв. №

1.141.1-КР-3.1.00.0.00.0 В.Р.М.

Шифр материала, Подпись и дата
 1989

Номер строки	Наименование материала и единица измерения	Коэф. к отх. к пр.	Код		Количество на марку															
			Материала	ед. изм.	КНК 43.10-	КНК 44.10-	КНК 45.10-	КНК 46.10-	КНК 47.10-	КНК 48.10-	КНК 49.10-	КНК 50.10-	КНК 51.0-	КНК 52.10-	КНК 53.10-	КНК 54.10-	КНК 55.10-	КНК 56.10-	КНК 57.10-	КНК 58.10-
					-6A IV-I	-6A IV-I	-6A IV-I	-6A IV-I	-6A IV-I	-6A IV-I	-6A IV-I	-6A IV-I	-6A IV-I	-6A IV-I	-6A IV-I	-6A IV-I	-6A IV-I	-6A IV-I	-6A IV-I	-6A IV-I
1	Сталь стержневая арматура, кг		0.93000	116																
2	Класс А-I ГОСТ 5781-82																			
3	по серии				3.3	3.3	3.3	3.3	3.3	3.3	3.3	3.3	3.3	3.3	3.3	3.3	3.3	3.3	3.3	
4	с учетом коэф. отхода	1.01			3.33	3.33	3.33	3.33	3.33	3.33	3.33	3.33	3.33	3.33	3.33	3.33	3.33	3.33	3.33	
5	приведенный к классу А-I	1.00			3.33	3.33	3.33	3.33	3.33	3.33	3.33	3.33	3.33	3.33	3.33	3.33	3.33	3.33	3.33	
6	Класс А IV ГОСТ 5781-82		0.93007																	
7	по серии				12.2	12.6	12.8	13.2	13.6	13.8	14.2	14.2	14.6	14.8	15.2	15.6	15.8	16.0	16.8	
8	с учетом коэф. отхода	1.02			12.4	12.8	13.1	13.5	13.8	14.1	14.5	14.5	14.9	15.1	15.5	15.9	16.1	16.4	17.1	
9	приведенный к классу А-I	1.95			24.18	24.9	25.5	26.3	26.9	27.5	28.3	28.3	29.1	29.4	30.2	31.0	31.4	31.9	33.3	
10	Класс А V ГОСТ 5781-82		0.93007																	
11	по серии																			
12	с учетом коэф. отхода	1.06																		
13	приведенный к классу А-I	2.2																		
14	Штого стали стержн. арматура		0.93000	116																
15	в натуральной массе				15.73	16.13	16.43	16.83	17.13	17.43	17.83	17.83	18.23	18.43	18.83	19.23	19.43	19.73	20.43	
16	приведенной к классу А-I				27.51	28.23	28.83	29.63	30.23	30.83	31.63	31.63	32.43	32.73	33.53	34.33	34.73	35.23	36.63	
17	в т.ч. по укруп. сортаменту			116																
18	сталь мелкосортная																			
19	Круглая $\phi 10 \div 19$		0.93300		26.99	27.78	28.18	28.98	29.77	30.17	30.69	30.69	31.76	32.16	32.96	33.75	34.15	34.55	36.14	
20	Катанка																			
21	Круглая $\phi 6 \div 9$		0.93400		0.61	0.61	0.61	0.61	0.61	0.61	0.61	0.61	0.61	0.61	0.61	0.61	0.61	0.61	0.61	
22																				

1.141.1-КР-3.1.00.0.00.0 ВРМ Ист
3

Номер строки	Наименование материала и единица измерения	Коэф. к отх. к пр.	Код		Количество на марку																
			Материал	ед. изм.	КНК 43.10-	КНК 44.10-	КНК 45.10-	КНК 46.10-	КНК 47.10-	КНК 48.10-	КНК 49.10-	КНК 50.10-	КНК 51.10-	КНК 52.10-	КНК 53.10-	КНК 54.10-	КНК 55.10-	КНК 56.10-	КНК 57.10-	КНК 58.10-	
					-6A IV-I	-6A IV-I	-6A IV-I	-6A IV-I	-6A IV-I	-6A IV-I	-6A IV-I	-6A IV-I	-6A IV-I	-6A IV-I	-6A IV-I	-6A IV-I	-6A IV-I	-6A IV-I	-6A IV-I	-6A IV-I	-6A IV-I
1	Металлоизделия промышленного																				
2	назначения (метизы) кг		120 000	116																	
3	Проволока стальная низко-																				
4	углеродистая периодического																				
5	профиля																				
6	Класса Вр-I гост 6721-80		121 400																		
7	по серии				9.02	9.12	9.12	9.32	9.32	10.3	10.4	10.5	10.6	10.7	10.7	10.8	10.9	11.0	11.4	11.7	
8	с учетом коэф. отхода	1.02			9.20	9.31	9.31	9.51	9.51	10.51	10.61	10.71	10.81	10.91	10.91	11.02	11.12	11.22	11.32	11.32	
9	приведенный к классу А-I	1.47			13.53	13.69	13.69	13.98	13.98	15.45	15.59	15.74	15.89	16.04	16.04	16.20	16.35	16.49	16.64	16.64	
10	Итого стали, кг			116																	
11	в натуральной массе				24.33	25.43	25.73	26.34	26.64	27.94	28.44	28.54	29.04	29.38	29.75	30.25	30.56	30.95	31.75	31.95	
12	приведенный к классу А-I				41.04	41.92	42.52	43.61	44.21	46.28	47.22	47.37	48.32	48.77	49.57	50.53	51.08	51.72	53.27	53.67	
13	Бетон, м ³			113																	
14	Тяжелый «В 20»				0.402	0.493	0.505	0.516	0.528	0.540	0.551	0.563	0.574	0.586	0.598	0.609	0.621	0.632	0.644	0.656	
15	Цемент, т		573 000	168																	
16	М «400»				0.176	0.179	0.184	0.188	0.193	0.197	0.201	0.205	0.209	0.214	0.218	0.222	0.226	0.231	0.235	0.239	
17	с учетом коэф. отхода	1.006			0.177	0.180	0.185	0.187	0.194	0.198	0.202	0.206	0.210	0.215	0.219	0.223	0.227	0.232	0.236	0.240	
18	приведенный к марке	1.00			0.177	0.180	0.185	0.189	0.194	0.198	0.200	0.206	0.210	0.215	0.219	0.223	0.227	0.230	0.236	0.240	
19	Итого цемента прив. к марке																				
20	М «400»																				
21	Щерточные Заполнители		571 000																		
22	Щебень		571 000		0.386	0.394	0.404	0.413	0.422	0.432	0.441	0.450	0.459	0.468	0.478	0.487	0.496	0.506	0.515	0.623	
23	Песок естественный		571 400		0.289	0.296	0.303	0.309	0.317	0.324	0.331	0.338	0.344	0.352	0.358	0.365	0.373	0.379	0.386	0.394	

Инв. л. подл. Подпись и дата Взам. инв. л.

1.141.1-КР-3.1.00.0.00.0 в.а.м.

Номер строки	Наименование материала и единица измерения	коэф. к. отх. к пр.	Жод		Количество на марку																																		
			Материал	Ед. изм	КНК 59.10	БА IV - I	КНК 60.10	БА IV - I	КНК 61.10	БА IV - I	КНК 62.10	БА V - I	КНК 63.10	БА V - I	КНК 64.10	БА V - I	КНК 65.10	БА V - I	КНК 66.10	БА V - I	КНК 67.10	БА V - I	КНК 68.10	БА V - I	КНК 69.10	БА V - I	КНК 70.10	БА V - I	КНК 71.10	БА V - I	КНК 72.10	БА V - I	КНК 73.10	БА V - I	КНК 74.10	БА V - I	КНК 75.10	БА V - I	
1	Сталь стержневая арматур. кг																																						
2	класс А-I ГОСТ 5781-82																																						
3	по серии					3.3	3.3	3.3	3.3	3.3	3.3	3.3	3.3	3.3	3.3	3.3	3.3	3.3	3.3	3.3	3.3	3.3	3.3	3.3	3.3	3.3	3.3	3.3	3.3	3.3	3.3	3.3	3.3	3.3	3.3	3.3	3.3	3.3	3.3
4	с учетом коэф. отхода	1.01				3.33	3.33	3.33	3.33	3.33	3.33	3.33	3.33	3.33	3.33	3.33	3.33	3.33	3.33	3.33	3.33	3.33	3.33	3.33	3.33	3.33	3.33	3.33	3.33	3.33	3.33	3.33	3.33	3.33	3.33	3.33	3.33	3.33	3.33
5	приведенный к классу А-I	1.00				3.33	3.33	3.33	3.33	3.33	3.33	3.33	3.33	3.33	3.33	3.33	3.33	3.33	3.33	3.33	3.33	3.33	3.33	3.33	3.33	3.33	3.33	3.33	3.33	3.33	3.33	3.33	3.33	3.33	3.33	3.33	3.33	3.33	3.33
6	класс А IV ГОСТ 5781-82		093007																																				
7	по серии					17.0	17.4	21.7	22.0																														
8	с учетом коэф. отхода	1.02				17.34	17.75	22.13	22.44																														
9	приведенный к классу А-I	1.95				33.81	34.61	43.16	42.9																														
10	класс А V ГОСТ 5781-82		093007																																				
11	по серии									18.4	18.6	18.8	19.0	19.4	24.1	24.5	23.8	24.8	25.6	30.6	30.0	36.2																	
12	с учетом коэф. отхода	1.06								19.50	19.72	19.93	20.14	20.56	25.65	25.97	25.23	25.65	27.14	32.43	31.8	38.37																	
13	приведенный к классу А-I	2.2								42.70	43.38	43.85	44.31	45.23	56.20	58.13	55.57	56.43	59.69	71.36	69.96	84.41																	
14	Итого стали стержн. арматур. кг		093000	116																																			
15	в натуральной массе					20.67	21.08	25.46	25.47	22.83	23.05	23.26	23.47	23.89	28.9	29.3	28.56	30.20	30.15	36.98	36.35	42.92																	
16	приведенной к классу А-I					37.14	37.94	46.49	46.23	46.23	46.71	47.18	47.64	48.56	59.53	60.46	58.84	60.98	64.24	75.91	74.51	88.98																	
17	в т.ч. по укруп. сартаментам кг			116																																			
18	сталь мелкосортная																																						
19	Крутая φ 10 ÷ 19	16-21	0.93300			36.54	37.34	45.88	46.68	39.32	39.72	40.18	40.52	41.31	58.92	59.85	50.06	52.07	59.08	75.3	63.61	68.35																	
20	Катанка																																						
21	Крутая φ 6 ÷ 9		0.93400			0.61	0.61	0.61	0.61	0.61	0.61	0.61	0.61	0.61	0.61	0.61	0.61	0.61	0.61	0.61	0.61	0.61																	
22																																							

Инв. № по оп. / Подпись и дата / Взам. инв. № / 11.5.75 / 137

1.141.1-КР-3.1.00.0.00.0 ВРМ. Лист 5

