

ТИПОВОЙ ПРОЕКТ

411-2-184.87

ЦЕХ ЧЕРНОВЫХ ЗАГОТОВОК,
ДЕРЕВЯННЫХ ДЕТАЛЕЙ
ПРОИЗВОДИТЕЛЬНОСТЬЮ
ПО СЫРЬЮ 5,0тыс.м³ В ГОД

Альбом V

ЧЕРТЕЖИ ЗАДАНИЙ ЗАВОДАМ-ИЗГОТОВИТЕЛЯМ

№ 188

				№ 22425-85	
				1/1/85	

ЦЕНТРАЛЬНЫЙ ИНСТИТУТ ТИПОВОГО ПРОЕКТИРОВАНИЯ
ГОССТРОЯ СССР

КИЕВСКИЙ ФИЛИАЛ

г. Киев-57 ул. Эжена Потье № 12

18/16
Заказ № 291 Инв. № 22425-05 Тираж 160
Сдано в печать 3.7 198 9 Цена 2-88

ТИПОВОЙ ПРОЕКТ
411-2-184.87

ЦЕХ ЧЕРНОВЫХ ЗАГОТОВОК,
ДЕРЕВЯННЫХ ДЕТАЛЕЙ
ПРОИЗВОДИТЕЛЬНОСТЬЮ
ПО СЫРЬЮ 5,0 ТЫС. МЗ В ГОД

АЛЬБОМ V

РАЗРАБОТАН
ИНСТИТУТОМ "СОЮЗГИПРОЛЕСХОЗ"
ГЛАВНЫЙ ИНЖЕНЕР *А.И. ПИСАРЕНКО*
ИНСТИТУТА
ГЛАВНЫЙ ИНЖЕНЕР
ПРОЕКТА *И.Ф. ЖЕРДЕВ*

УТВЕРЖДЕН
ГОСЛЕСХОЗОМ СССР
ПРОТОКОЛ № 8 ОТ 28.04. 1987
ВВЕДЕН В ДЕЙСТВИЕ
"СОЮЗГИПРОЛЕСХОЗ"
ПРИКАЗ № 148 ОТ 17 ДЕКАБРЯ 1987г.

кф ЦИП чив. № 22425-05

Наименование	Обозначение	Кол. листов	Кол. экз.
Содержание альбома	А001	1	
Перечень технической документации для заводов, Главмонтажблотастика по ГОСТ 35.15-78	А002	1	
Шкаф управления ШУ1			
Спецификация щитов	А003	3	
Шкаф управления ШУ1			
Общий вид	А004	5	
Таблица соединений	А005	6	
Таблица подключения	А006	4	
Перечень технической документации для заводов, Главмонтажблотастика по ГОСТ 160.300.485-77	А007	1	
Шкаф управления ШУ2 (ШУ3)			
Чертеж общего вида	А008	1	
Технические данные эл. аппаратов	А009	1	
Таблица перечня надписей	А0010	1	
Схема электрическая соединений	А0011	1	
Шкаф сигнализации ШС			
Чертеж общего вида	А0012	1	
Технические данные эл. аппаратов	А0013	1	
Таблица перечня надписей	А0014	1	
Схема электрическая соединений	А0015	1	
Ящик управления ЯУ1 (ЯУ2и ЯУ3)			
Чертеж общего вида	ЭМ001	1	
Технические данные эл. аппаратов	ЭМ002	1	
Таблица перечня надписей	ЭМ003	1	
Ящик управления ЯУ1			
Схема электрическая соединений	ЭМ004	1	
Ящик управления ЯУ2			
Схема электрическая соединений	ЭМ005	1	
Ящик управления ЯУ3			
Схема электрическая соединений	ЭМ006	1	

22425-05

ГСП	Мерседес	ШУ1		ТП 411-2-184.87	А001
Исполн.	Александров	ШУ1			
Исполн.	Борискина	ШУ1			
Исполн.	Борискина	ШУ1			
Ручка	Шлин	ШУ1		Чер. черновых заготовок деревянных деталей производительностью по варианту 5.0 т.м.т.в.с.д.	01 / 1 / 1
Содержание альбома.					СОЮЗГИПРОТЕХОЗ

Позиция	Наименование и техническая характеристика оборудования и материалов, завод-изготовитель (для импортного оборудования - страна, фирма)	Тип, марка оборудования, обозначение документа и номер проспекта	Единица измерения		Код завода-изготовителя	Код оборудования, материала	Цена единицы оборудования, тыс. руб.	Кол-во	Масса единицы оборудования, кг
			Наименование	Код					
1	2	3	4	5	6	7	8	9	10
Б. Аппаратура и приборы, поставляемые комплектно со щитами									
1	Переключатель универсальный ТУ16.524.074-75	УП5313-С322	шт	796				1	
2	Переключатель универсальный ТУ16.524.074-75	УП5312-У43	шт	796				1	
3	Переключатель универсальный ТУ16.524.074-75	УП5311-С225	шт	796				1	
4	Переключатель универсальный ТУ16.524.074-75	УП5312-А541	шт	796				1	
5	Реле времени от 15сек. до 9мин. ~ 220В. ТУ16.523.476-77	ВС-10.63У4	шт	796				1	
6	Реле промежуточное с катушкой ~ 220В. ТУ16.523.331-78	РПУ-2.364203У3	шт	796				1	
7	Реле промежуточное с катушкой ~ 220В. ТУ16.523.331-78	РПУ-2.365203У3	шт	796				1	
8	Реле промежуточное с катушкой ~ 220В. ТУ16.523.331-78	РПУ-2.362203У3	шт	796				3	
9	Реле промежуточное с катушкой ~ 220В. ТУ16.523.331-78	РПУ-2.364403У3	шт	796				1	
10	Табло световое. ТУ16.535.424.70. Лампа типа АНЦ 220-10	ТСМ	шт	796				2	
11	Лампочка с линзой красного цвета на ~ 220В. ТУ16.535.417-75	ЛС-53	шт	796				1	

ТП 411-2-184.84 А003 Лист 2

Копиревел Равилья Формат А3

Позиция	Наименование и техническая характеристика оборудования и материалов, завод-изготовитель (для импортного оборудования - страна, фирма)	Тип, марка оборудования, обозначение документа и номер проспекта	Единица измерения		Код завода-изготовителя	Код оборудования, материала	Цена единицы оборудования, тыс. руб.	Кол-во	Масса единицы оборудования, кг
			Наименование	Код					
1	2	3	4	5	6	7	8	9	10
12	Кнопка управления исп. 2 с толкателем черного цвета ТУ16.526.4076	КЕ-011У3	шт	796				1	
13	Кнопка управления исп. 2 с толкателем красного цвета ТУ16.526.4076	КЕ-011У3	шт	796				1	
14	Выключатель автоматический Трасс. = 0,63А; Трасс. = 1,3А ТУ16.522.110.74	А63-1У3	шт	796				1	
15	Предохранитель на ~ 330В с плавкой вставкой ПВД-6 ТУ16.522.011-74	ПРС-6-П	шт	796				2	
16	Предохранитель на ~ 250В с плавкой вставкой ВТФ-6 ТУ16.521.037-75	ПНТ-10	шт	796				1	

22425-05
ТП 411-2-184.84 А003 Лист 3

Копиревел Равилья Формат А3

Альбом V

Поз	Обозначение	Наименование	Кол.	Примечание
		Документация		
	А005	Таблица соединений		
	А006	Таблица подключения		
		Стандартные изделия		
1		Шкаф щита ЩШТ 1000x600 ТУ 16.535.424-74	1	
2		Рейка дт 6.203	2	
3		Рейка дт 6.203	1	
4		Рейка дт 6.203	8	
		Прочие изделия		
5	Р	Регулятор температуры электрический ТЭВНЗ Универсальный переключатель ТУ 16.524.074-75	1	
6	СА1	УПС313-С322	1	
7	СА2	УПС312-У43	1	
8	СА3	УПС311-С225	1	
9	СА4	УПС313-А541	1	
		Кнопка КЕ011УЗ Усл 2		
10	SB3	Черный "Пуск"	1	
11	SB4	Красный "Стоп"	1	

Ген. Дир.	И.И.И.	И.И.И.
Инженер	И.И.И.	И.И.И.
Мастер	И.И.И.	И.И.И.
Рабочий	И.И.И.	И.И.И.

ТП 411-2-184.84

А004

Цех черновых заготовок
деревянных деталей
производительности по
сырью 5,0 т/мес. т.з. в год.
Приточная система П.1.
Шкаф управления ЩШТ.
Общий вид.

Этадия Лист Листов
Р 1 5

СОЮЗГИПРОЛЕСХОЗ

Формат А4

Копировал Учитель

Альбом V

Поз	Обозначение	Наименование	Кол.	Примечание
12	НЛ1, НЛ2	Табла световое ~ 220В тсм ТУ 16.535.424-74	2	
13	НЛ3	Лампа сменная ЛС-53 ~ 220В ТУ 16.535.417-75	1	
14	К1	Реле РПУ-2-364203УЗ ~ 220В	1	ТМЗ-1381
15	К2	Реле РПУ-2-360203УЗ ~ 220В	1	ТМЗ-1381
16	К3, К4, К6	Реле РПУ-2-362203УЗ ~ 220В	3	ТМЗ-1381
17	К5	Реле РПУ-2-364403УЗ ~ 220В	1	ТМЗ-1381
18	SF	Автомат АБЗ-МУЗ ~ 220В I _н =0,63А I _{отс} =1,3 I _н ТУ 16-522.110-74	1	ТМЗ-1381
19	КТ	Реле времени РС-10-63У4 15с+9 мин. ТУ 16-523.476-77	1	ТМЗ-23.81
20	FУ1, FУ3	Предохранитель ПРС-6 П~380В ПД-6 ТУ 16-522.011-74	2	
21	FУ2	Предохранитель ПРТ-10 ВТФ ТУ 16-521.037-75	1	
22		Блок зажимов БЗ10	6	
23		Упор	2	
24		Перемычка П	28	
25		Рамка РПТ 66x26	15	
		Материалы		
		Провод ПВ1x1,0 ~ 380	70 м	
		Гост 6323-79		
		Провод НВМ-0,5 IV 500	40 м	
		Гост 17515-72		

ТП 411-2-184.84

А004

Лист 2

Копировал Учитель

Формат А4

Альбом I

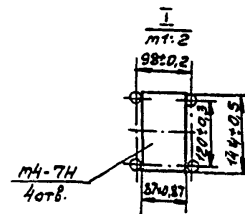
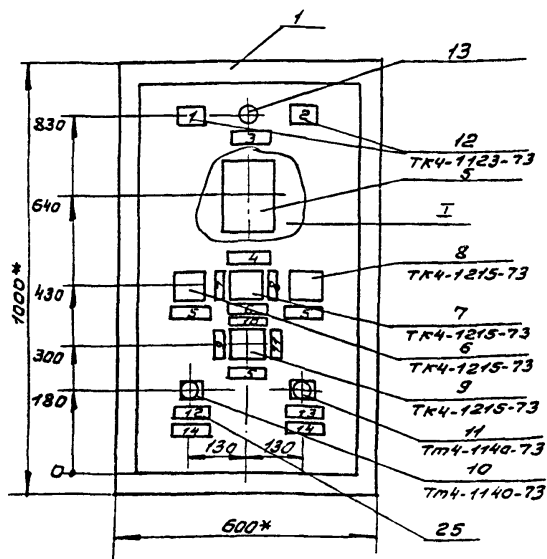

1. * Размеры для справок.
2. Покрытие - вариант 2 ОСТ 3613-76.
3. Таблицы соединений и подключения выполнены на основании схем А0В-3; А0В-4 альбом II.

22425-05

ТП 411-2-184.84

А004

Лист 3

Копировал Учитель

Формат А4

Алюмин

Вид на внутренние плоскости (развернуто)

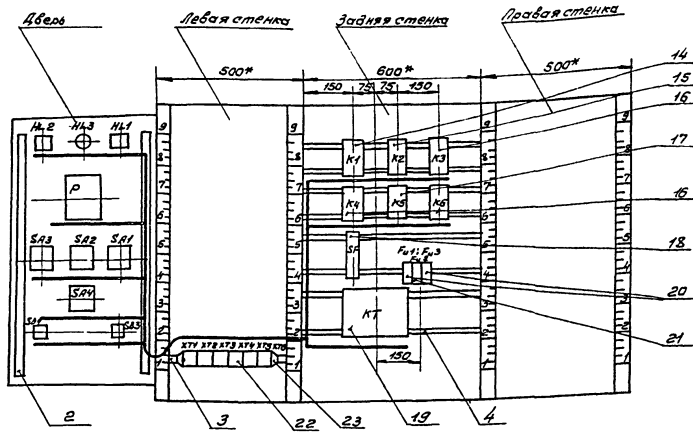

ТП 411-2-184.87 А004 Лист 4
Копирован Фидельс

Алюмин

Таблица Надписи на табло в рамках			Продолжение таблицы		
№ надл.	Надпись	Кол.	№ надл.	Надпись	Кол.
Табло ТЭМ					
1	Вентилятор включен	1			
2	Электронагреватель вкл.	1			
Рамка 66x26					
3	Защитные кожухи	1			
4	Регулирование температур	1			
5	Выбор управления	3			
6	Выбор режима	1			
7	"Зима"	1			
8	"Лето"	1			
9	"Отключить"	1			
10	"Отключено", "Включено"	1			
11	"Включить"	1			
12	"Пуск"	1			
13	Стал	1			
14	Электронагреватель	2			

ТП 411-2-184.87 А004 Лист 5
Копирован Фидельс

Алюмин

Таблица Соединения проводов				
Провод-ник	Откуда идет	Куда поступает	Данные провода	Примечание
Технические требования				
Таблица соединений выполнена на основании схем А0В-3, А0В-4 алюмин				
А2-М	ХТ1:3	F41:1		
А2-М	F41:1	F42:1		
А2-М	F42:1	SF:1		
1	F41:2	ХТ1:5		
2	КТ:8	ХТ1:6		
3	КТ:10	ХТ1:7		
4	ХТ1:8	КТ:4		
5	КТ:5	КТ:1	№1x10	п
5	КТ:1	КТ:12		п
5	КТ:12	КТ:9		
6	КТ:1	ХТ1:9		
7	КТ:6	ХТ1:10		
8	КТ:7	КТ:10		п
8	КТ:10	КТ:6		
8	КТ:6	ХТ2:1		
10	КТ:9	ХТ2:3		
11	КТ:7	КТ:17		
11	КТ:17	ХТ2:4		

20425-05

Г.И.И. Шорев
И.И.И. Шорев
И.И.И. Шорев
И.И.И. Шорев
И.И.И. Шорев

ТП 411-2-184.87 А005

Итого проводов заготовлен в заводских условиях по спецификации на складе завода № 2002

Получена в систему ЛТ. Шкаф управления ШУ.

Таблица соединений

СОБЭГИПРОЛЕСХОЗ

Лист 1 6

Копирован Фидельс

Таблица
Соединения проводов

Альбом Провод- ник	Откуда идет	Куда поступает	Данные провода	Приме- чание
12	к2: А	ХТ2: 5		
13	к1: 9	к3: А		
13	к3: А	ХТ2: 6		
14	к2: 15	ХТ2: 7		
15	к2: 8	к2: 7		п
15	к2: 7	Фу2: 2		
15	Фу2: 2	КТ: 14		
15	КТ: 14	КТ: 17		п
15	КТ: 17	ХТ2: 8		
16	к4: А	ХТ2: 9		
17	ХТ2: 10	к2: 10		
17	к2: 10	КТ: 15		
18	КТ: 18	к4: 7		
18	к4: 7	к2: 9	п81х10	
19	к4: 2	ХТ3: 1		
22	к1: 11	к2: 11		
22	к2: 11	к5: 18		
22	к5: 18	ХТ3: 3		
23	к5: А	ХТ3: 4		
25	к5: 8	ХТ3: 5		
26	к5: 10	ХТ3: 6		
27	ХТ3: 7	к5: 16		
27	к5: 16	к5: 3		п
27	к5: 3	к5: 13		п
28	к1: 13	к1: 3		п
28	к1: 3	к2: 13		
28	к2: 13	ХТ3: 8		
29	к1: 5	ХТ3: 9		

ТП 411-2-184.84 А005 Лист
2

Копировал Фидель Формат А4

Таблица
Соединения проводов

Альбом Провод- ник	Откуда идет	Куда поступает	Данные провода	Приме- чание
30	к5: 4	к5: 11		п
30	к5: 11	ХТ3: 10		
31	к5: 5	к5: 14		п
31	к5: 14	ХТ4: 1		
А2-3	ХТ1: 2	Фу3: 1		
32	Фу3: 2	ХТ4: 2		
40	SF: 2	к4: 5		
40	к4: 5	к1: 6		
40	к1: 6	к2: 18		
40	к2: 18	к2: 14		п
40	к2: 14	ХТ4: 8		
41	к2: 12	к6: А		
41	к6: А	ХТ4: 9	п81х10	
42	к1: 4	к2: 16		
42	к2: 16	к4: 4		
42	к4: 4	ХТ4: 10		
43	к4: 9	к6: 5		
43	к6: 5	к6: 6		п
44	к5: 1	ХТ5: 1		
47	к6: 10	ХТ5: 2		
48	к2: 4	к4: 10		
48	к4: 10	ХТ5: 3		
49	к1: 14	ХТ5: 4		
50	к1: 12	к2: 6		
401	к3: 6	ХТ5: 6		

ТП 411-2-184.84 А005 Лист
3

Копировал Фидель Формат А4

Таблица
Соединения проводов

Альбом Провод- ник	Откуда идет	Куда поступает	Данные провода	Приме- чание
402	к3: 1	к3: 2		п
402	к3: 2	к3: 10		п
402	к3: 10	ХТ5: 7		
404	к3: 7	ХТ5: 8		
405	к3: 5	ХТ5: 9		
N	к1: В	к2: В		
N	к2: В	к3: В	п81х10	
N	к3: В	к6: В		
N	к6: В	к5: В		
N	к5: В	к5: 6		п
N	к5: 6	к5: 12		п
N	к5: 12	к4: В		
N	к4: 8	КТ: 2		
N	КТ: 2	КТ: 13		п
N	КТ: 13	ХТ6: 4		
	Рейки для установки алла- рабов	Стойка	п81х1,5	
N	ХТ6: 4	ХТ6: 5		перемыч- ка блок
N	ХТ6: 5	ХТ6: 9		
N	ХТ6: 9	ХТ6: 10		

ТП 411-2-184.84 А005 Лист
4

Копировал Фидель Формат А4

Таблица
Соединения проводов

Альбом Провод- ник	Откуда идет	Куда поступает	Данные провода	Приме- чание
Дверь				
1	ХТ1: 5	SA4: 1		
2	ХТ1: 6	SA4: 2		
2	SA4: 2	SA4: 7		п
2	SA4: 7	SA1: 4A		
2	SA1: 4A	SA1: 6A		п
3	ХТ1: 7	SA1: 2A		
3	SA1: 2A	SA4: 8		
4	SA1: 1	ХТ1: 8		
6	ХТ1: 9	SA1: 2		
7	ХТ1: 10	SA2: 2		
9	SA2: 1	SA2: 5		п
9	SA2: 5	SA1: 3		п81х0,5
9	SA1: 3	ХТ2: 2		
10	ХТ2: 3	SA2: 6		
11	ХТ2: 4	SA1: 5		
13	ХТ2: 6	HL1: 1		
15	ХТ2: 8	SA1: 8A		
20	SA1: 8	ХТ3: 2		
28	ХТ3: 8	SA1: 7		
33	SB4: 21	ХТ4: 3		
34	SB4: 22	ХТ4: 4		
35	SB3: 13	ХТ4: 5		
36	SA3: 2	ХТ4: 6		
37	HL2: 1	SA3: 2A		
37	SA3: 2A	ХТ4: 7		
38	SB3: 14	SA3: 1		
19	ХТ3: 1	HL3: 1	22125-05	п.

ТП 411-2-184.84 А005 Лист
5

Копировал Фидель Формат А4

Альбом V

пос. 14
К1

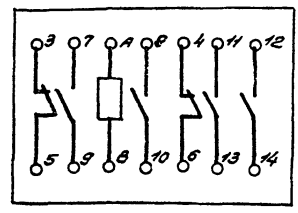

пос. 16
К3, К4, К6

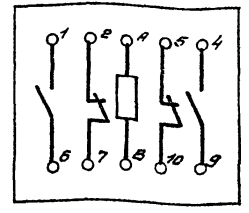

пос. 15
К2

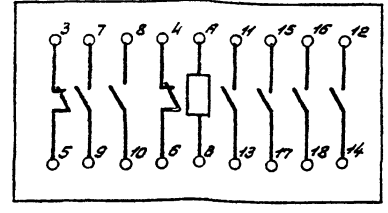

пос. 18
SF



пос. 12
НЛ1, Н2

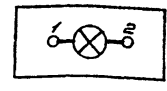

пос. 13
НЛ3

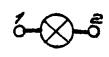

пос. 17
К5

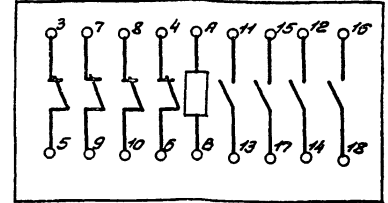

ТП 411-2-184.87 А006 Лист 4
Копировал Плещин Дмитрий А3

Альбом V

Наименование	Обозначение	Кол. листов	Кол. экз.
Шкаф управления шуг (шуг)			
Чертеж общего вида	А008	1	
Технические данные эл. аппаратов	А009	1	
Таблица перечня надписей	А0010	1	
Схема электрическая соединений	А0011	1	
Шкаф сигнализации шс			
Чертеж общего вида	А0012	1	
Технические данные эл. аппаратов	А0013	1	
Таблица перечня надписей	А0014	1	
Схема электрическая соединений	А0015	1	
Ящик управления ЯУ1 (ЯУ2 и ЯУ3)			
Чертеж общего вида	ЭМ001	1	
Технические данные эл. аппаратов	ЭМ002	1	
Таблица перечня надписей	ЭМ003	1	
Ящик управления ЯУ1			
Схема электрическая соединений	ЭМ004	1	
Ящик управления ЯУ2			
Схема электрическая соединений	ЭМ005	1	
Ящик управления ЯУ3			
Схема электрическая соединений	ЭМ006	1	

22425-05

Ген. дир.	Иванов	Инженер		ТП 411-2-184.87 А007	Лист 1	Листов 1
Н.контр.	Борисов	Инженер				
Начальн.	Борисов	Инженер		Проверка чертежей и электрических схем по спецификации № 202 по документам для за- бора. Пиналектехпром		
Инженер	Борисов	Инженер				

Копировал Плещин Дмитрий А3

Вид спереди
Дверь не показана

Дверь ящика
Вид со стороны монтажа

Листов 1

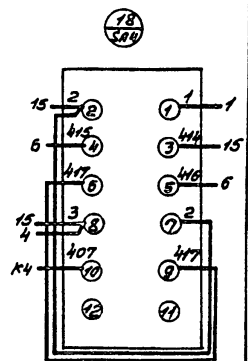
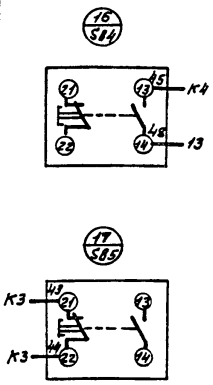
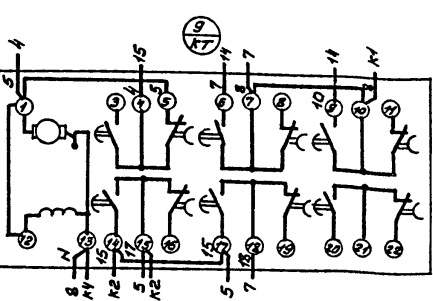
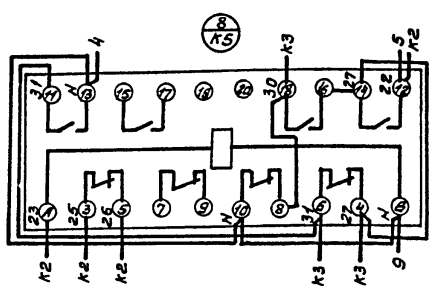
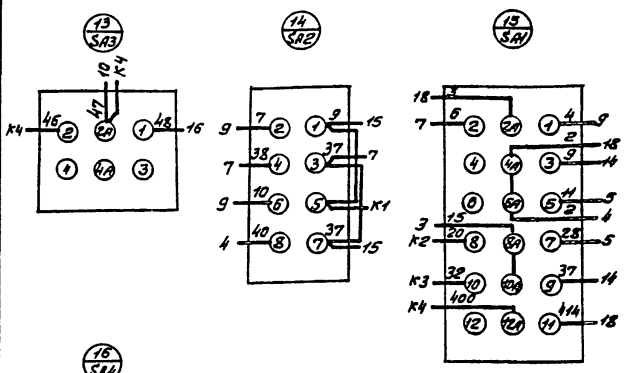
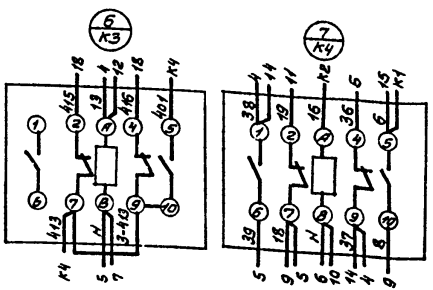
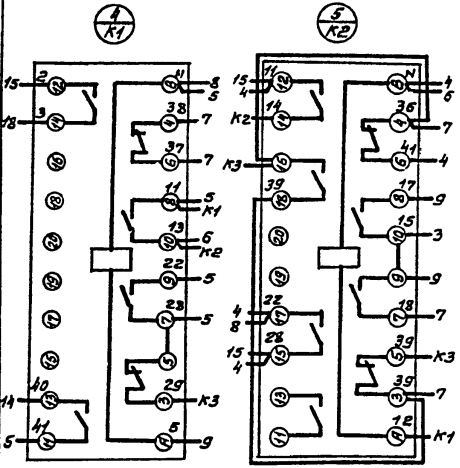
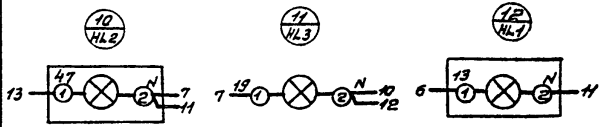
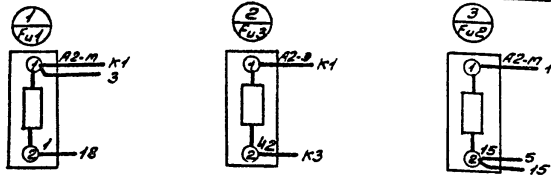

- 1 1/2-24
- 2 1/2-3
- 3 6
- 4 8
- 5 9
- 6 11
- 7 11
- 8 12
- 9 12
- 10 13
- 11 14
- 12 15
- 13 15
- 14 16
- 15 17
- 16 17
- 17 19
- 18 20
- 19 22
- 20 23
- 21 23
- 22 25
- 23 25
- 24 26
- 25 26
- 26 26
- 27 27
- 28 29
- 29 30
- 30 31
- 31 32
- 32 34
- 33 34
- 34 36
- 35 42
- 36 42
- 37 43
- 38 43
- 39 44
- 40 44
- 41 44
- 42 44
- 43 44
- 44 44
- 45 16
- 46 16
- 47 13
- 48 13
- 49 15
- 50 15
- 51 6
- 52 6
- 53 6
- 54 6
- 55 6
- 56 6
- 57 6
- 58 6
- 59 6
- 60 6
- 61 6
- 62 6
- 63 6
- 64 6
- 65 6
- 66 6
- 67 6
- 68 6
- 69 6
- 70 6
- 71 6
- 72 6
- 73 6
- 74 6
- 75 6
- 76 6
- 77 6
- 78 6
- 79 6
- 80 6
- 81 6
- 82 6
- 83 6
- 84 6
- 85 6
- 86 6
- 87 6
- 88 6
- 89 6
- 90 6
- 91 6
- 92 6
- 93 6
- 94 6
- 95 6
- 96 6
- 97 6
- 98 6
- 99 6
- 100 6

22425-05

Г.И.П.	Иеродеев И.И.	Т.П. 411-2-184.84	А.О.И.И.
И.К.О.Н.Т.	Иеросимов И.И.		
И.Ч.Е.Т.	Березина Ф.Ф.		
И.С.П.Е.Ч.	Иеросимов И.И.		
И.У.С.Р.	Сидоров И.И.		
Цех черновых заготовок двигателей		Итого	Лист
производительности по своему 5. Отв. т.з в зав.		ДП	1
Литочная система ПЗ(ПЗ)		СОИЗГИПРОАЭСХОЗ	
Шкаф управления ШУЗ(ШУЗ)		Формат А2	
Схема электрическая соединений			

Копировал Шидер

Альбом V

Вид спереди
Дверь не показана

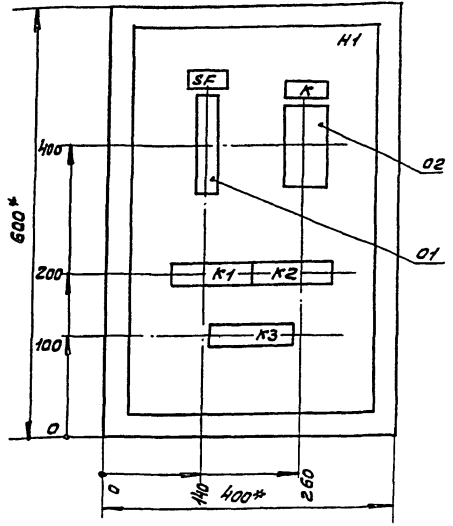

Дверь шкафа
Вид спереди

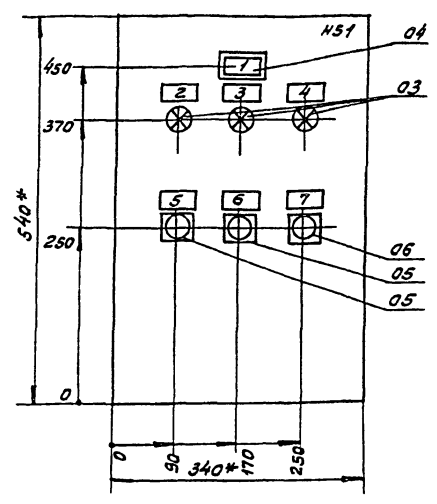

- * Размеры для справок.
- Неуказанные предельные отклонения размеров по ЭТН 2
- В контуре табличек и аппаратов номера надписей по перечню надписей.
- Глубина ящика 350 мм.

Гип	Мердев	М.И.	ТП 411-2-184.84	А0012
И.Ланга	А.Борисов	С.И.		
Н.Свет	Б.Березина	О.И.		
Л.Спек	А.Борисов	М.И.		
Рук.г.р.	С.Ильин	В.И.		
Цех черновых заготовок деревянных деталей производственной по адресу 5.0 тмс. т.3 б.2од			Станд.	Лист
Аварийная сигнализация шкафа сигнализации ш.с. Чертеж общего вида			АП	1
			СОЮЗГИПРОДЕСХОЗ	
			Формат А3	

Копировал Фидель

Альбом V

Фрагмент	Зона	Лист	Обозначение	Наименование	Кол.	Примечание
				Документация		
			А0012	Чертеж общего вида		
			А0015	Схема электрическая соединений		
			А0014	Таблица перечня надписей		
				Сварочные единицы		
				H1	01	
	01			Автоматический выключатель АБЗ-М Тр=4А Точ=1,3ДН	01	SF
	02			Реле РПУ-2-362203УЗ ~220В	01	K
				H51	01	
	03			Лампа сигнальная ЛС-53 ~220В с красным колпачком	03	HЛ1- HЛ3
	04			Табла световое тст ~220В	01	HЛ
				Кнопка КЕ01УЗ исп.2		
	05			толкатель "Черный"	02	SВ1 SВ2
	06			толкатель "Красный"		SВ3
				Колодка из 10 замыкатов на ток 16а	02	

Гип	Мердев	М.И.	ТП 411-2-184.84	А0013
И.Ланга	А.Борисов	С.И.		
Н.Свет	Б.Березина	О.И.		
Л.Спек	А.Борисов	М.И.		
Рук.г.р.	С.Ильин	В.И.		
Цех черновых заготовок деревянных деталей производственной по адресу 5.0 тмс. т.3 б.2од			Станд.	Лист
Аварийная сигнализация шкафа сигнализации ш.с. Технические данные э.л. аппаратов.			АП	1
			СОЮЗГИПРОДЕСХОЗ	
			Формат А4	

Копировал Фидель

Альбом V

Лист	Панель	Сирена	Надпись	Поз. обозначение	Место надписи	Текст	Кол.	Лист	Листов
			1	HЛ	Табла	Контроль напряжения	1		
			2	HЛ1	Табличка	Авария П1	1		
			3	HЛ2	"—"	Авария П2	1		
			4	HЛ3	"—"	Авария П3	1		
			5	SВ1	"—"	Проверка включения систем	1		
			6	SВ2	"—"	Проверка звукового сигнала	1		
			7	SВ3	"—"	Свет звукового сигнала	1		

Гип	Мердев	М.И.	ТП 411-2-184.84	А0014
И.Ланга	А.Борисов	С.И.		
Н.Свет	Б.Березина	О.И.		
Л.Спек	А.Борисов	М.И.		
Рук.г.р.	С.Ильин	В.И.		
Цех черновых заготовок деревянных деталей производственной по адресу 5.0 тмс. т.3 б.2од			Станд.	Лист
Аварийная сигнализация шкафа сигнализации ш.с. Таблица перечня надписей.			АП	1
			СОЮЗГИПРОДЕСХОЗ	
			Формат А4	

Копировал Фидель

Альбом V

Вид спереди

Дверь ящика
Вид со стороны монтажа

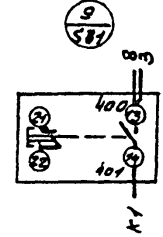
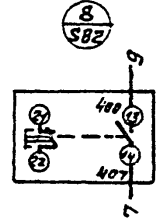
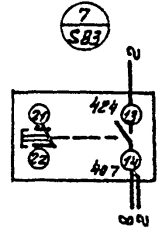
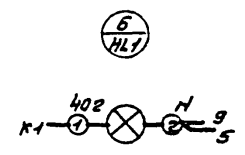
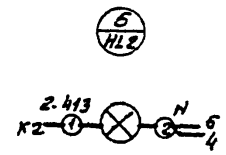
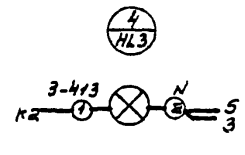
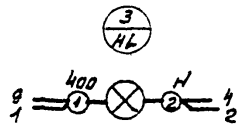
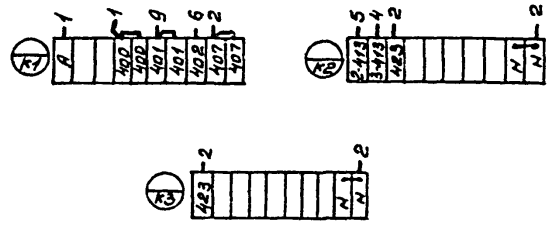
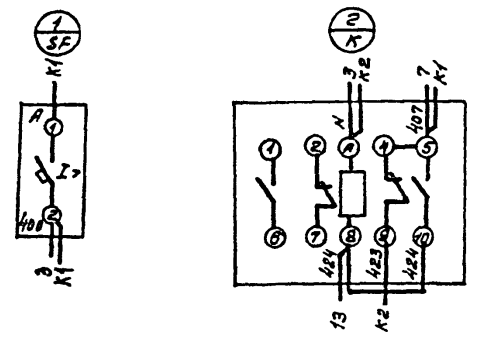

ГЦП Шердес			22425-05		
Н.понта. Адраситов			ТП 411-2-184.84		
Нач.отв. Березина			А0015		
Гл. спец. Адраситов					
Руковод. Шлиш					
			чек черновых заготовок		
			деревянных деталей		
			производительностью по		
			сырью 5.0 тыс. м3 в год		
			Аварийная сигнализация		
			Шкаф сигнализации ШС.		
			Схема электрическая		
			соединений.		
			Стр. 1		
			Лист 1		
			Листов 1		
			СНДЭГИПРОЛЕСХОЗ		
Копировать			Формат А 5		

Лист V

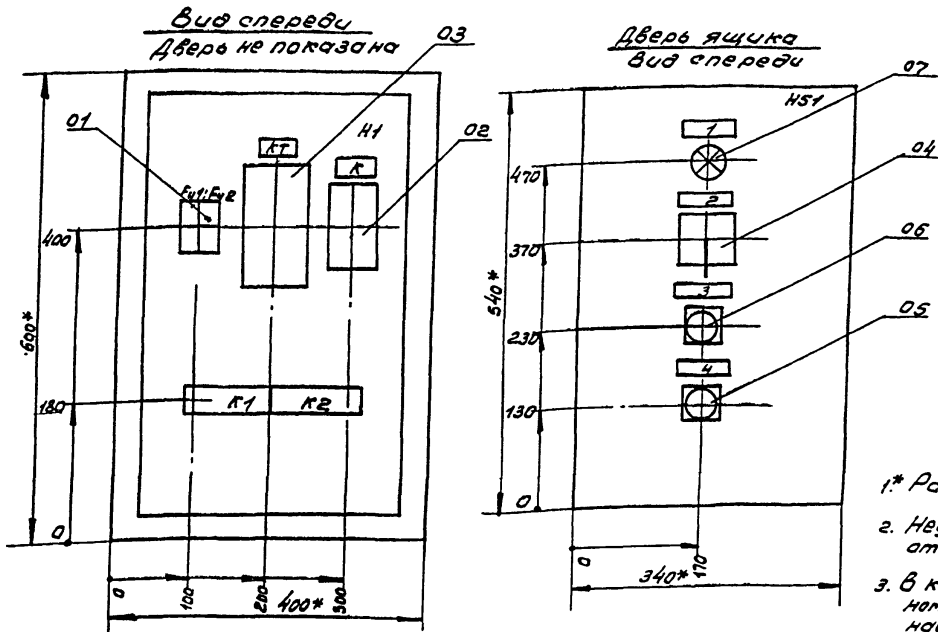

1. * Размеры для справок
2. Неуказанные предельные отклонения по ЭТТД
3. В кантуре табличек указаны номера надписей по перечню надписей.
4. Глубина ящика 350мм.
5. По данному чертежу изготовить три ящика управления.

Г.И.П. Шеробин В.И.	И.контр. Абрамцов В.И.	Нач. отд. Березина В.В.	Г.спец. Абрамцов В.И.	Рук. з.в. Шеробин В.И.	Ст. инж. Пучина В.И.	ТП 411-2-184.87	ЭМ001
Цех черновых заготовок деревянных деталей производительности по сырью 5,0 тыс. м ³ в год						Лист 1	Листов 1
Линейно-транспорт в (В2, В3) Ящик управления ЯУ (ЯУ2, ЯУ3) Чертеж общего вида						СОЮЗГИПРОАЭСХОЗ	
Копировал Шеробин В.И.						Формат Р3	

Лист VI

Код	Обозначение	Наименование	Примечание
		Документация	
	ЭМ001	Чертеж общего вида	
	ЭМ004; ЭМ005; ЭМ006	Схема электрическая соединений	
	ЭМ003	Таблица перечня надписей	
		Сборочные единицы	
	H1	O1	
O1		Предохранитель ПРС-ВП1 пл. вст. = 4а ~ 380В	Fu1 Fu2
O2		Реле промежуточное РЛУ-2-3680043 ~ 380 В	O1 K
O3		Реле времени РВП72-3222-0044 ~ 380В	O1 KТ
	H51	O1	
O4		Переключатель УП5314-С225 с овальной ручкой	
		Надпись на розетке Н32	O1 SA1
		Кнопка КЕ-01143 исп. 2	
O5		Толкатель красный "Стоп"	O1 SB1
O6		Толкатель черный "Пуск"	O1 SB2
O7		Лампа сигнальная ЛС-53 ~380В с зеленым колпачком	
		Компьютерная лампа КМ-3	O1 HL
		Колодка из 10 зажимов на ток 16а	O2

Г.И.П. Шеробин В.И.	И.контр. Абрамцов В.И.	Нач. отд. Березина В.В.	Г.спец. Абрамцов В.И.	Рук. з.в. Шеробин В.И.	Ст. инж. Пучина В.И.	ТП 411-2-184.87	ЭМ002
Цех черновых заготовок деревянных деталей производительности по сырью 5,0 тыс. м ³ в год						Лист 1	Листов 1
Линейно-транспорт в (В2, В3) Ящик управления ЯУ (ЯУ2, ЯУ3) Технические данные аппарата.						СОЮЗГИПРОАЭСХОЗ	
Копировал Шеробин В.И.						Формат Р4	

Лист VII

Лист	Строка	Надпись	Поз. Обозначение	Места надписи	Текст	Кол.	Вид шрифта	Заголовок
1		Н3, SA1, SB1, SB2	Табличка	Линейно-транспорт в (В2, В3)	1			
2		SA1	—	Выбор управления	1			
3		SB2	—	"Пуск"				
4		SB1	—	"Стоп"	1			

Г.И.П. Шеробин В.И.	И.контр. Абрамцов В.И.	Нач. отд. Березина В.В.	Г.спец. Абрамцов В.И.	Рук. з.в. Шеробин В.И.	Ст. инж. Пучина В.И.	ТП 411-2-184.87	ЭМ003
Цех черновых заготовок деревянных деталей производительности по сырью 5,0 тыс. м ³ в год						Лист 1	Листов 1
Линейно-транспорт в (В2, В3) Ящик управления ЯУ (ЯУ2, ЯУ3) Таблица перечня надписей.						СОЮЗГИПРОАЭСХОЗ	
Копировал Шеробин В.И.						Формат Р4	

Алюминий

Вид спереди (Дверь не показана)

Дверь ящика
Вид со стороны монтажа

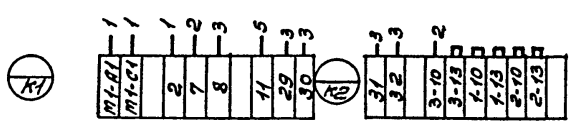
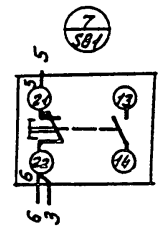
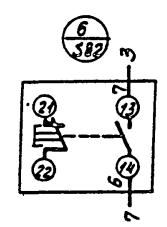
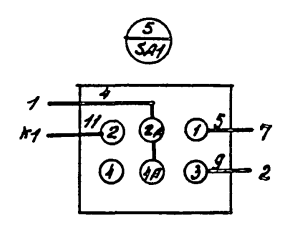
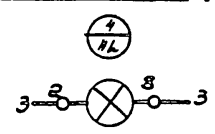
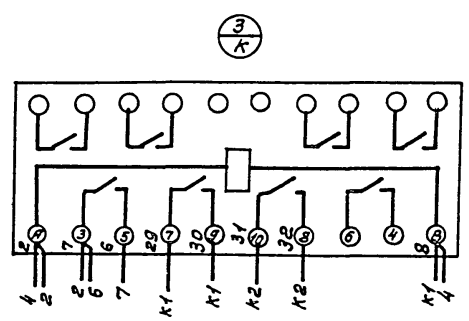
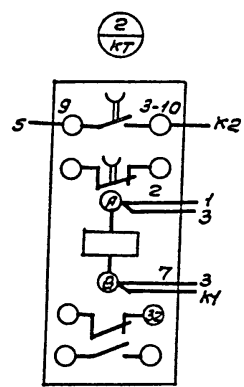
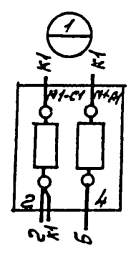

22425-05

Групп	Шердеев	Монтаж	ТП 411-2-184.84	ЭМОСБ
И.конт.	Короситов	Монтаж		
Нач.отд.	Борезина	Монтаж		
Гл.спец.	Короситов	Монтаж		
Руч.зв.	Шлобин	Монтаж		
Ст.инж.	Лунин	Монтаж		
			Чек черновых заготовок	Стадия
			деревянных деталей	Лист
			по изв. в адм. дел. на стр. по	Листов
			заказу 5.0 тираж 2 в год.	РП 1 1
			Листотранспорт 83	
			Ящик управления ЯУЗ	
			Схема электрическая	
			соединения	
				СОЮЗГИПРОЭСХОЗ

Копирован в Физкаб

Формат А2