

ТП 901-1-95.88 Альбом I

Код	Обозначение	Наименование	Стр.	Примечание
A3	ТП901-1-95.88-КЖИ2-ДО	Ведомость листов выпуска	2	
A4	-КЖИ2-ТТ	Технические требования к изготовлению арматурных и закладных изделий.	3	
A4	-КЖИ2-С1	Сетка арматурная С1	4	
A4	-КЖИ2-С2	Сетка арматурная С2		
A4	-КЖИ2-С3	Сетка арматурная С3	5	
A3	-КЖИ2-С4-С9	Сетки арматурные С4-С9	6	
A4	-КЖИ2-С10	Сетка арматурная С10		
A4	-КЖИ2-С11	Сетка арматурная С11	7	
A3	-КЖИ2-КП1	Каркас КП1	8	
A3	-КЖИ2-КП2	Каркас КП2	9	
A3	-КЖИ2-КП3	Каркас КП3	10	
A3	-КЖИ2-КП4	Каркас КП4	11	
A4	-КЖИ2-КП5	Каркас КП5		
A4	-КЖИ2-КП6	Каркас КП6	12	
A4	-КЖИ2-М1	Изделие закладное М1		
A4	-КЖИ2-М2	Изделие закладное М2	13	
A4	-КЖИ2-М3	Изделие закладное М3		
A4	-КЖИ2-Щ1	Щит I	14	
A4	-КЖИ2-М4	Изделие закладное М4	15	
A3	-КЖИ2-М5	Изделие закладное М5	16	
A4	-КЖИ2-М8	Изделие закладное М8		
A4	-КЖИ2-М6	Изделие закладное М6	18	
A4	-КЖИ2-М7	Изделие закладное М7		
A4	-КЖИ2-МС1	Изделие соединительное МС1	19	
A4	-КЖИ2-МС2	Изделие соединительное МС2		
A4	-КЖИ2-МС3	Изделие соединительное МС3		
A4	-КЖИ2-МС4	Изделие соединительное МС4	20	

ТП 901-1-95.88 - КЖИ2-ДО			
Разработ	Создана	1988	
Ведущий	Скореева	1988	
Рис. вкл.	Скореева	1988	11.01
Утверд.	Жуков	1988	11.01
Пр. спец.	Жуков	1988	11.01
Нач. отд.	Скореева	1988	11.01

Ведомость листов выпуска

Листов	Лист	Листов
Р		1

Госстрой СССР
ГПИ Ленинградский
Войсковой проект

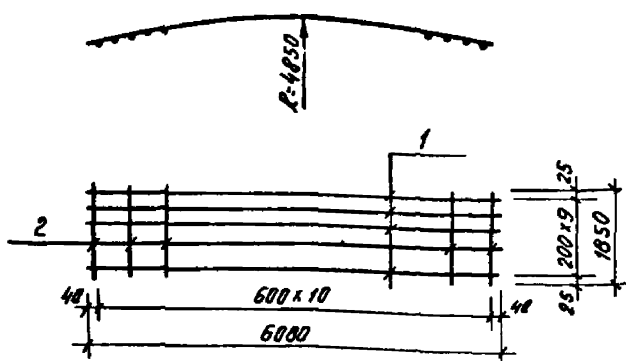

Страна	Зона	№3	Обозначение	Наименование	кол.	Примеч
			<u>Документация</u>			
44			ТП901-1-9588-КЖИЗ-ТТ	Технические требования		
			<u>Детали</u>			
Б4	1		А-Д-16; ГОСТ 5781-82	С=6000	10	9,6 кг
Б4	2		А-Г-10; ГОСТ 5781-82	С=1850	11	1,1 кг

Привязан

UMB №

ТП 901-1-95.00 - КЖИЗ-С2

Сетка арматурная С2

Страна	Зона	№3	Обозначение	Наименование
Р			1081	-

Формат А4

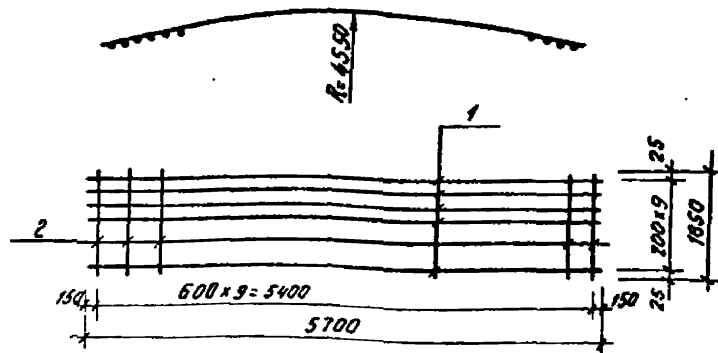

Страна	Зона	№3	Обозначение	Наименование	кол.	Примеч
			<u>Документация</u>			
44			ТП901-1-9588-КЖИЗ-ТТ	Технические требования		
			<u>Детали</u>			
Б4	1		А-Д-16; ГОСТ 5781-82	С=5700	10	9,0 кг
Б4	2		А-Г-10; ГОСТ 5781-82	С=1850	11	1,1 кг

Привязан

UMB №

ТП 901-1-95.88 - КЖИЗ-С1

Сетка арматурная С1

Страна	Зона	№3	Обозначение	Наименование
Р			1010	-

Госстрой СССР
ГПИ Ленинградский
Водоканалпроект

ТП901-1-95.88 Алюминий

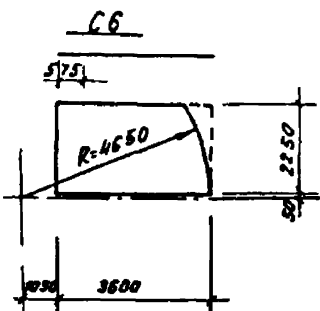
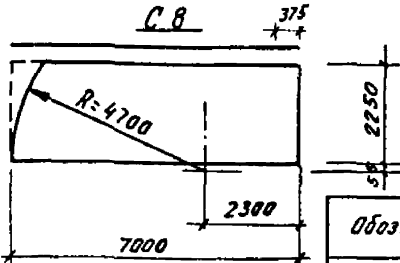
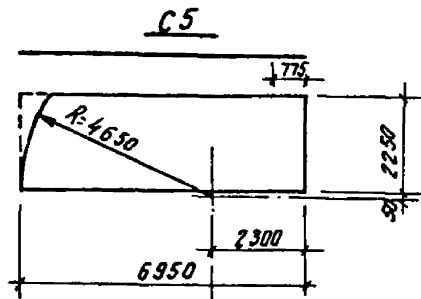
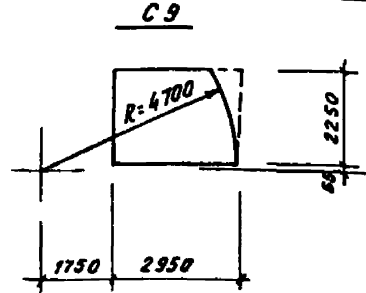
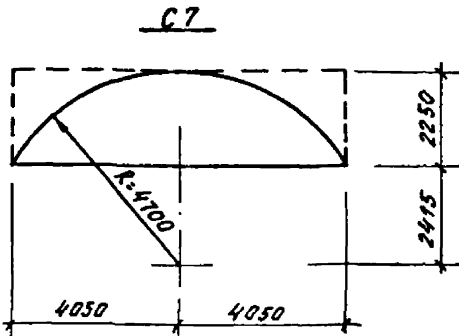
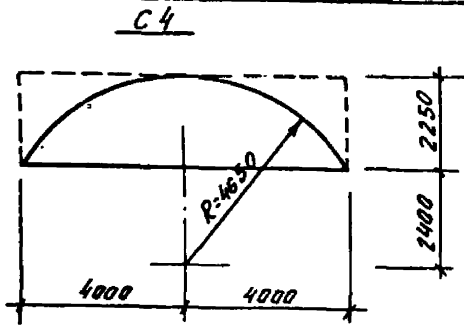

Сетки C4-C9 изготовить в соответствии с ГОСТ 23279-85 и обрезать согласно данного чертежа.

Обозначение	Условная марка сетки	Марка сетки по ГОСТу 23279-85	Вес, кг
ТП901-1-95.88-КМН2-С4-С9	C4	1С 12АВ 1С 12АВ 225×800 25	100 25 498,7
-КМН2-С4-С9	C5	1С 12АВ 1С 12АВ 225×695 25	75×75 25 428,8
-КМН2-С4-С9	C6	1С 12АВ 1С 12АВ 225×360 25	55×25 25 220,7
-КМН2-С4-С9	C7	1С 12АВ 1С 12АВ 225×810 25	150 25 94,74
-КМН2-С4-С9	C8	1С 12АВ 1С 12АВ 225×700 25	175×25 25 85,3
-КМН2-С4-С9	C9	1С 12АВ 1С 12АВ 225×375 25	175×75 25 95,04

ТП 901-1-95.88 - КМН2-С4-С9

Привязки	Разряд	Формула	Средн
	Подарки	Побавлево	ПК
	Сук вр	Побавлево	ПК-ВР
	Вед шок	Побавлево	ПК
	Н конгр	Жилое	ПК
	Вь саян	Жилое	ПК
	печ амб	Побавлево	ПК

Сетки арматурные C4-C9	Средн	Масса	Получено
	Р	см	1/100
	Жест	Жест	1
	Исполн СССР ГПН Землеустройства Вологодского проекта		

ТП 901-1-95.88 Арматур

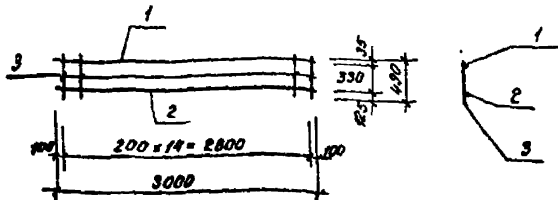

Формат	Зона	Лист	Обозначение	Наименование	Кол.	Примеч.
				<u>Документация</u>		
A4			ТП 901-1-95.88-КЖН2-ТТ	Технические требования		
				<u>Детали:</u>		
				ГОСТ 5701-82*		
Б4	1			A-I-12 L=3000	1	2,7 кг
Б4	2			A-I-8 L=3000	1	1,2 кг
Б4	3			A-I-12 L=490	15	0,44 кг

Приложен

лист №

ТП 901-1-95.88 - КЖН2-С10

Сетка арматурная
С10

Листов Масса Массовый

Р 10,5 -

Лист Листов /

Госстрой СССР
ГПН Ленинградский
Водоканалпроект

Формат А4

ТП 901-1-95.88 Арматур

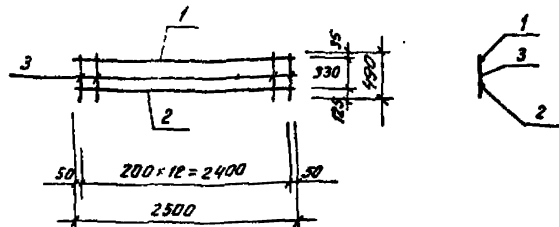

Формат	Зона	Лист	Обозначение	Наименование	Кол.	Примеч.
				<u>Документация</u>		
A4			ТП 901-1-95.88-КЖН2-ТТ	Технические требования		
				<u>Детали:</u>		
				ГОСТ 5701-82*		
Б4	1			A-I-12 L=2500	1	2,3 кг
Б4	2			A-I-8 L=2500	1	1,0 кг
Б4	3			A-I-12 L=490	13	0,44 кг

Приложен

лист №

ТП 901-1-95.88 - КЖН2-С11

Сетка арматурная
С11

Листов Масса Массовый

Р 90 -

Лист Листов /

Госстрой СССР
ГПН Ленинградский
Водоканалпроект

Формат А4

Формат А4

ТП 901-1-95.88 Лысьин I

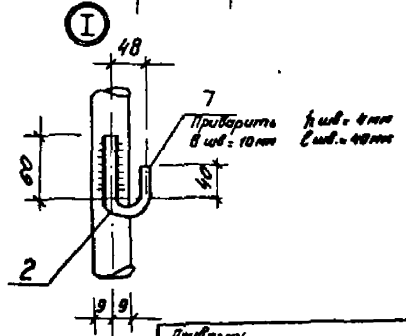
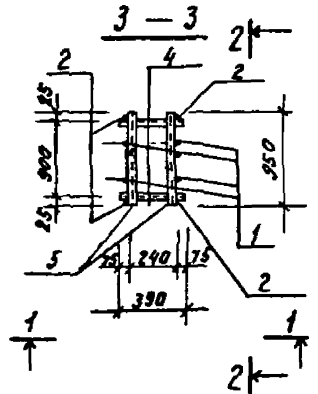
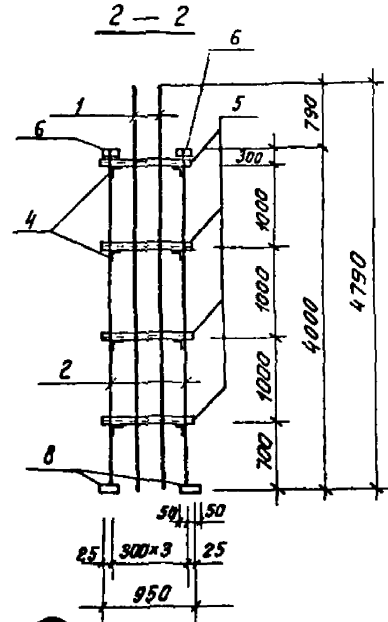
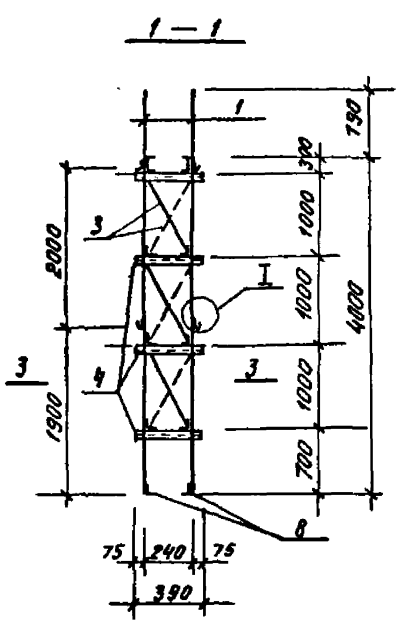

Формат	Зона	Поз.	Обозначение	Наименование	Лист	Примеч.
				<u>Документация</u>		
A4			ТП 901-1-95.88-КЖИ2-ТТ	Техническое требование		
				<u>Ванна</u>		
				<u>Детали</u>		
B4	1			A-III-10 ГОСТ 5781-82* L= 4780	4	9.6 кг
B4	2			A-III-10 ГОСТ 5781-82* L= 3980	4	8.0 кг
B4	3			A-I-10 ГОСТ 5781-82* L= 1030	6	0.6 кг
B4	4			L50x32x4 ГОСТ 8510-86 L= 390	8	0.7 кг
B4	5			L50x32x4 ГОСТ 8510-86 L= 950	8	2.3 кг
B4	6*			L100x8 ГОСТ 8509-86 L= 100	4	1.2 кг
B4	7*			*A-I-B 5781-82* L= 180	8	0.1 кг
B4	8			L50x32x4 ГОСТ 8510-86 L= 100	4	8.2 кг

Поз.* 6,7 см. ведомость деталей

Ведомость деталей

Поз.	Эскиз
7	
6	

ТП 901-1-95.88 - КЖИ2-КП2

			Каркас КП2	Лист	Листов: 1
Разработ	Евродобел	Л.С.	Каркас КП2	Р	106.8
Провер	Андреева	Л.С.			
Вед. инж.	Андреева	Л.С.			
Фук. ср.	Андреева	Л.С.			
Н.контр.	Жуко	Л.С.			
Т.свещ.	Камин	Л.С.			
Нач. отд.	Андреева	Л.С.			

ТП 901-1-95.88 Альбом I

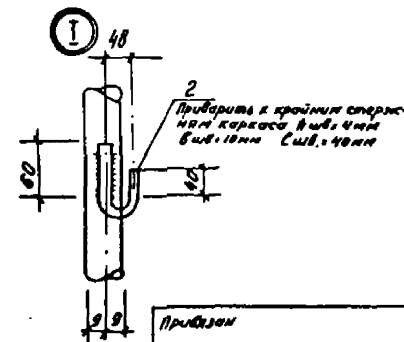
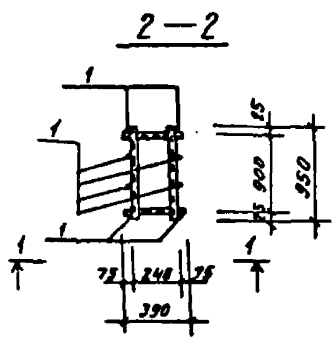
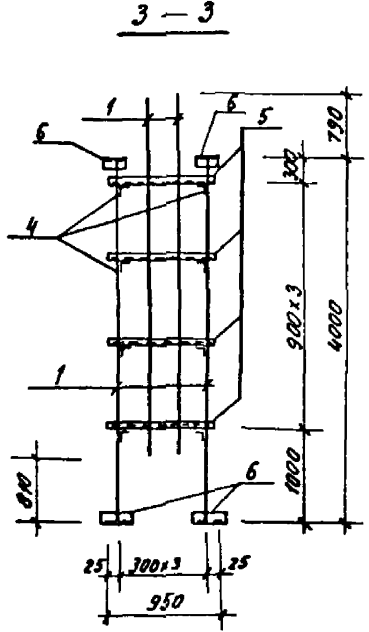
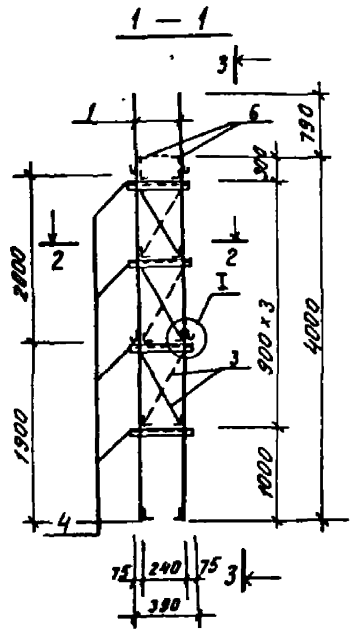

Артикул	Зона	Поз.	Обозначение	Наименование	Мат.	Примеч.
<u>Документация:</u>						
A4			ТП 901-1-95.88-КЖИЗ-ТТ	Технические требования		
<u>Детали</u>						
B4	1			A-Ш-10; ГОСТ 5701-82 L=3980	8	8,0 кг
B4	2*			A-З-8; ГОСТ 5701-82 L=180	8	0,1 кг
B4	3			A-З-10; ГОСТ 5701-82 L=930	6	0,6 кг
B4	4			L 50x32x4; ГОСТ 8510-86 L=390	8	0,9 кг
B4	5			L 50x32x4; ГОСТ 8510-86 L=950	8	2,2 кг
B4	6*			L 100x8; ГОСТ 8509-86 L=100	8	1,2 кг

Поз.* 2, 6 см ведомость деталей

Ведомость деталей

Воз	Эскиз
2	
6	

Привязки

Имя	Дата	Подпись

ТП 901-1-95.88 - КЖИЗ-КПЗ

Каркас КПЗ

Стр. в	Масштаб	Норматив
Р	1:20.0	-
Лист	Листов 1	
Госстрой СССР ГПИ Ленинградский Возгондипростр.		

Формат А3

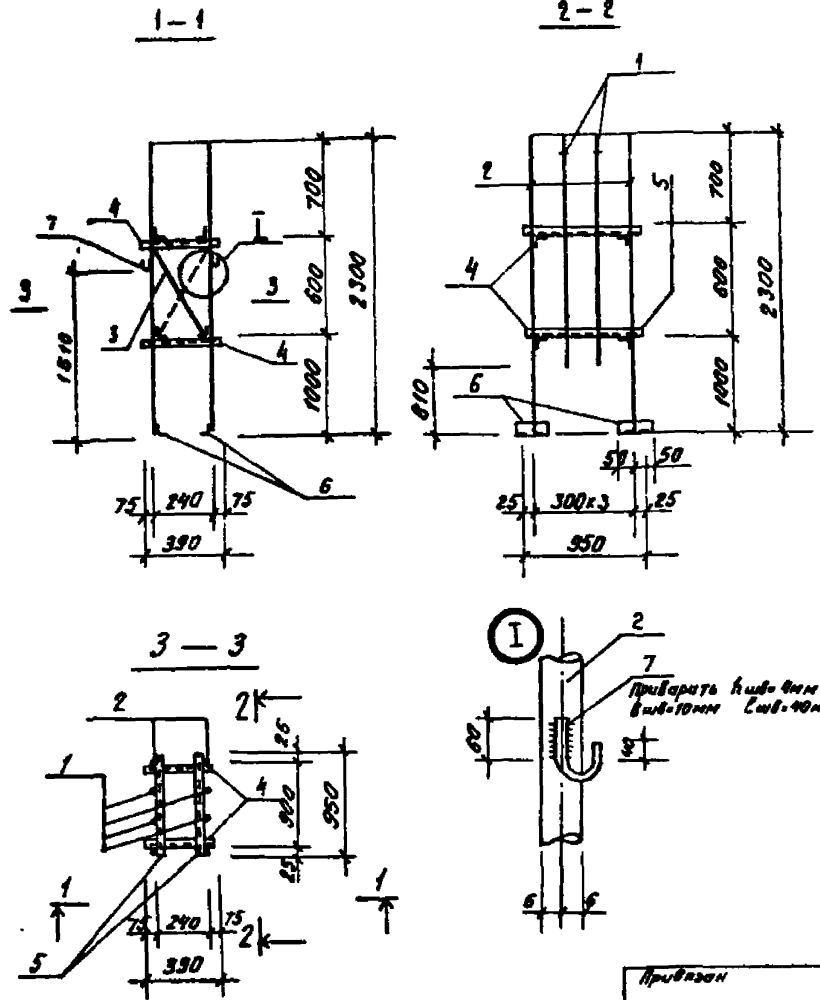

№ документа	Зона	№ п/п	Обозначение	Наименование	Кол.	Примеч.
<u>Документация</u>						
А4			ТП 901-1-95.88-КЖИ2-ТТ	Технические требования		
<u>Детали</u>						
Б4	1		А-П-12; ГОСТ 5781-82 L=1490	4	1,3 кг	
Б4	2		А-В-18; ГОСТ 5781-82 L=2290	4	2,0 кг	
Б4	3		А-Г-10; ГОСТ 5781-82 L=640	2	0,5 кг	
Б4	4		LSOx32x4; ГОСТ 8510-86 L=390	4	0,9 кг	
Б4	5		LSOx32x4; ГОСТ 8510-86 L=950	4	2,3 кг	
Б4	6*		L100x8; ГОСТ 8509-86 L=100	4	1,2 кг	
Б4	7*		А-Г-8; ГОСТ 5781-82 L=180	4	0,1 кг	

Паз * 6, 7 - см ведомость деталей

Ведомость деталей

Паз	Эскиз
6	
7	

Привязан

Разработ	Ильин	1/1
Проверил	Андреева	1/1
Ведущий	Андреева	1/1
Рук. гр.	Андреева	1/1
И. комп.	Жуков	1/1
Т. спец.	Ионин	1/1
Исполн.	Ионин	1/1

ТП 901-1-95.88 - КЖИ2-КП4

Каркас КП4

Статус	Масса	Масштаб
Р	33.2	-
Лист	Листов 1	
Госстрой СССР ГПИ Ленинградский Водокамерный проект.		

ТП 901-1-95.88. Алюминий

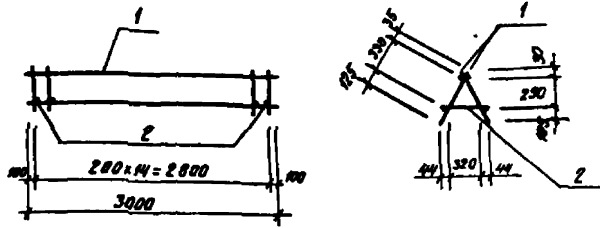

Кол-во	Знач	№ п/п	Обозначение	Наименование	Кол	Примеч
				<u>Документация:</u>		
А4			ТП 901-1-95.88-КЖИ2-ТТ	Технические требования		
				<u>Сборочные единицы:</u>		
А4	1		-КЖИ2-С10	Сетка арматурная С10	2	105кг
				<u>Детали:</u>		
Б4	2		А-3-12, ГОСТ 5781-82 С-410		15	0,37кг

Привязан

или А1

ТП 901-1-95.88 - КЖИ2-КП5

Каркас
КП5

Сталь Масса Массой

Р 266 -

Лист Листов 1

Госстрой СССР
ГПН Ленинградский
Водоканалпроект

Формат А4

ТП 901-1-95.88. Алюминий

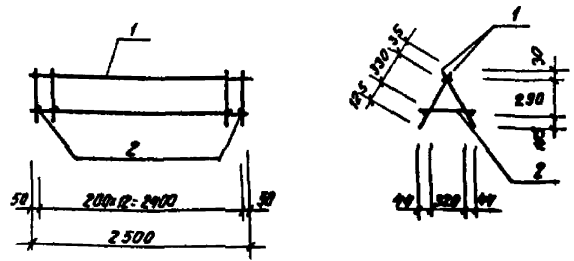

Кол-во	Знач	№ п/п	Обозначение	Наименование	Кол	Примеч
				<u>Документация:</u>		
А4			ТП 901-1-95.88-КЖИ2-ТТ	Технические требования		
				<u>Сборочные единицы:</u>		
А4	1		-КЖИ2-С11	Сетка арматурная С11	2	90кг
				<u>Детали:</u>		
Б4	2		А-3-12, ГОСТ 5781-82 С-410		13	0,4 кг

Привязан

или А1

ТП 901-1-95.88 - КЖИ2-КП6

Каркас
КП6

Сталь Масса Массой

Р 230 -

Лист Листов 1

Госстрой СССР
ГПН Ленинградский
Водоканалпроект

Формат А4

001 049 05

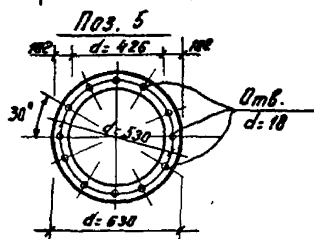
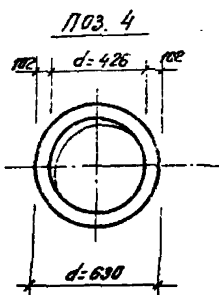
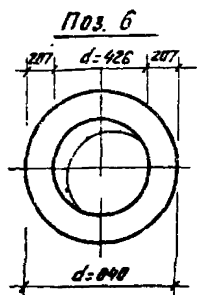
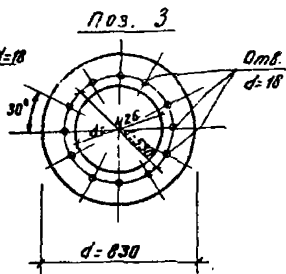
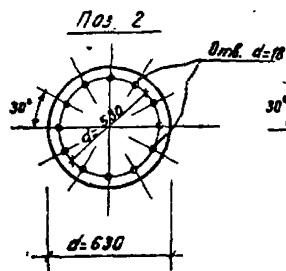

Пробиты			
Умб. №			

ТП 901-1-95.88 - КЖИ2-М5

Лист	2
------	---

Этот лист является частью документа ТП 901-1-95.88

ТП901-1-95.88 Амбон 1

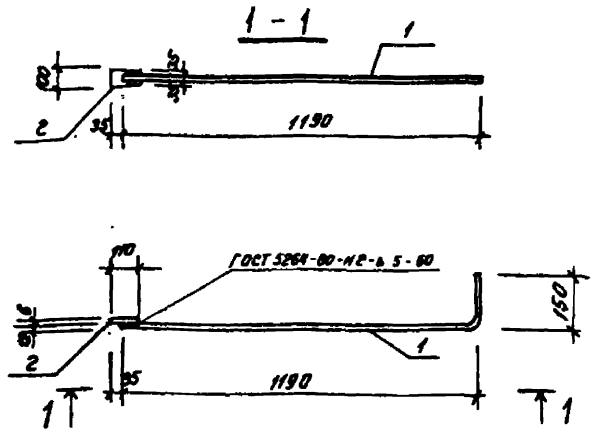

Код документа	Зона	№03	Обозначение	Наименование	год	Примеч.
				<u>Документация</u>		
A4			ТП901-1-95.88-КЖИ2-ТТ	Технические требования		
				<u>Детали</u>		
Б4	1		А-В-12 ГОСТ 5781-82° С-1340	1	1.2 кг	
Б4	2		100x6 ГОСТ 103-76° С-110	1	0.5 кг.	

Привязки

и др.

ТП 901-1-95.88 - КЖИ2-МС3

Разработчик	Курсовая	Лист	Итого	Итого	Итого	Издание соединительное		
						Р	17	-
Л.С.С.	Л.С.С.	Л.С.С.	Л.С.С.	Л.С.С.	Л.С.С.	Л.С.С.	Л.С.С.	Л.С.С.

Лист 1 из 1

Госстрой СССР
ГПН Ленинградский
Ведомственный Проект

Формат А4

ТП901-1-95.88 Амбон 1

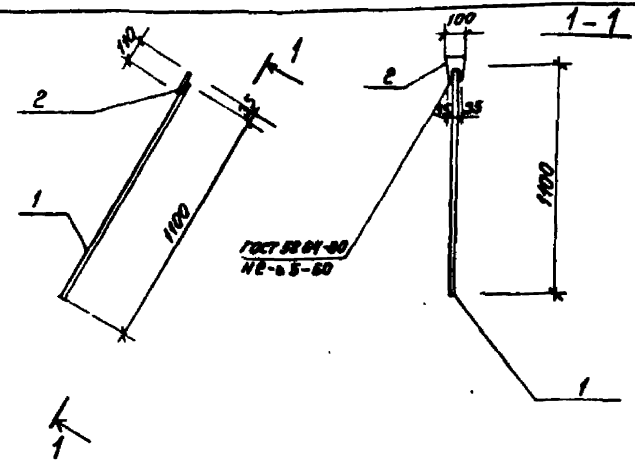

Код документа	Зона	№03	Обозначение	Наименование	год	Примеч.
				<u>Документация</u>		
A4			ТП901-1-95.88-КЖИ2-ТТ	Технические требования		
				<u>Детали</u>		
Б4	1		А-В-12 ГОСТ 5781-82° С-1100	1	1.0 кг	
Б4	2		100x6 ГОСТ 103-76° С-110	1	0.5 кг	

Привязки

и др.

ТП 901-1-95.88 - КЖИ2-МС4

Разработчик	Курсовая	Лист	Итого	Итого	Итого	Издание соединительное		
						Р	1.5	-
Л.С.С.	Л.С.С.	Л.С.С.	Л.С.С.	Л.С.С.	Л.С.С.	Л.С.С.	Л.С.С.	Л.С.С.

Лист 1 из 1

Госстрой СССР
ГПН Ленинградский
Ведомственный Проект

Формат А4

Формат А4