



# ТИПОВОЙ ПРОЕКТ

## 0901-4-17.89

ЗАГЛУБЛЕННЫЙ РЕЗЕРВУАР  
ТЕХНИЧЕСКОЙ ВОДЫ, СБОРНО-МОНОЛИТНЫЙ  
ЖЕЛЕЗОБЕТОННЫЙ ПРЯМОУГОЛЬНЫЙ  
ЕМКОСТЬЮ 1000 м<sup>3</sup> II, III, IV КЛАССОВ  
ЗАЩИТЫ

## АЛЬБОМ 2 СТРОИТЕЛЬНЫЕ ИЗДЕЛИЯ

Утвержден Штабом ГО СССР  
Протокол от 16.06.89г. №47  
Введен в действие Гипрокоммундортрансом  
Приказ от 30.06.89г. №85

Разработан  
Гипрокоммундортрансом

Главный инженер института *Акс* И.В. Романцов  
Главный инженер проекта *Юр* В.В. Юдин



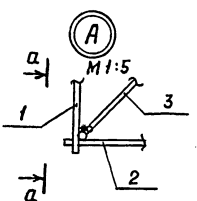
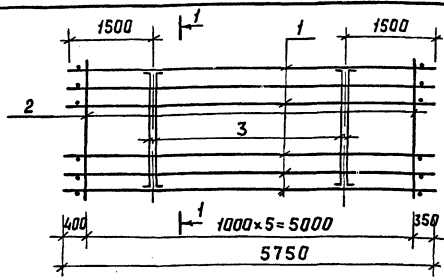

а-а  
M1:5

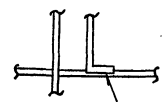

ГОСТ 14098-85-С23-Р2

Паз 3

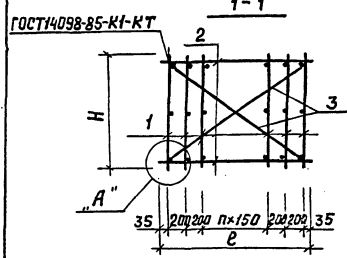
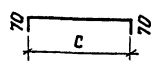

| Обозначение        | Марка | п | Размеры, мм |      |      | Масса кг |
|--------------------|-------|---|-------------|------|------|----------|
|                    |       |   | Н           | Р    | С    |          |
| 0901-4-17.89-КЖИ.1 | КП1   | 4 | 960         | 1470 | 1640 | 392.1    |
| -01                | КП2   | 4 | 860         | 1470 | 1590 | 370.5    |
| -02                | КП3   | 2 | 810         | 1170 | 1330 | 290.3    |

| Формат | Зона | Позиц. | Обозначение                              | Наименование              | Кол. | Прим.  |
|--------|------|--------|--|---------------------------|------|--------|
|        |      |        |  | <u>Документация</u>       |      |        |
| A4     |      |        | 0901-4-17.89. ТУ                         | Технические условия       |      |        |
|        |      |        | <u>Переменные данные для исполнения:</u> |                           |      |        |
|        |      |        |  | 0901-4-17.89-КЖИ.1        |      | КП1    |
|        |      |        |  | <u>Сборочные единицы</u>  |      |        |
| A3     | 1    |        | 0901-4-17.89-КЖИ.3                       | Каркас плоский КР1        | 9    |        |
|        |      |        |  | <u>Детали</u>             |      |        |
| B4     | 2    |        | 0901-4-17.89-КЖИ.1.1                     | ФВА ГОСТ 5781-82* Р=1470  | 12   | 0.6 кг |
| B4     | 3    |        | -КЖИ.1.2                                 | Ф12А ГОСТ 5781-82* Р=1780 | 4    | 1.5 кг |
|        |      |        |  | 0901-4-17.89-КЖИ.1-01     |      | КП2    |
|        |      |        |  | <u>Сборочные единицы</u>  |      |        |
| A3     | 1    |        | 0901-4-17.89-КЖИ.3-01                    | Каркас плоский КР2        | 9    |        |
|        |      |        |  | <u>Детали</u>             |      |        |
| B4     | 2    |        | 0901-4-17.89-КЖИ.1.1                     | ФВА ГОСТ 5781-82* Р=1470  | 12   | 0.6 кг |
| B4     | 3    |        | -КЖИ.1-01.1                              | Ф12А ГОСТ 5781-82* Р=1730 | 4    | 1.5 кг |
|        |      |        |  | 0901-4-17.89-КЖИ.1-02     |      | КП3    |
|        |      |        |  | <u>Сборочные единицы</u>  |      |        |
| A3     | 1    |        | 0901-4-17.89-КЖИ.3-02                    | Каркас плоский КР3        | 7    |        |
|        |      |        |  | <u>Детали</u>             |      |        |
| B4     | 2    |        | 0901-4-17.89-КЖИ.1-02.1                  | ФВА ГОСТ 5781-82* Р=1170  | 12   | 0.5 кг |
| B4     | 3    |        | -КЖИ.1-02.2                              | Ф12А ГОСТ 5781-82* Р=1470 | 4    | 1.3 кг |

Привязан:

Инв. №

|  |                             |           |
|--|-----------------------------|-----------|
| ТП 0901-4-17.89 -КЖИ.1                     |                             |           |
| Каркас пространственный КР (КП1; КП2; КП3) | Стадия                      | Масса     |
|  | р                           | см. табл. |
|  | масштаб                     | δ/м       |
|  | Лист                        | Листов 1  |
|  | Циркоммундортранс г. Москва |           |

Нач. отд. Федотов 0389  
 Н. контр. Климов 0389  
 Гл. спец. Климов 0389  
 Рук. зр. Смолянинова 0389  
 Исполн. Солодова 0389

ГОСТ 14098-85-К1-КТ

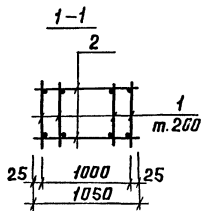
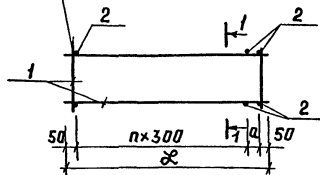

| Обозначение        | Марка | n  | Размеры, мм |      | Масса<br>кг |
|--------------------|-------|----|-------------|------|-------------|
|                    |       |    | a           | ℓ    |             |
| 0901-4-17.89-КЖИ.2 | КП4   | 14 | 100         | 4400 | 123.5       |
| -01                | КП5   | 14 | 100         | 4400 | 119.3       |
| -02                | КП6   | 15 | -           | 4600 | 96.7        |

| Формат | Зона | Лист | Обозначение                             | Наименование             | Кол. | Примен. |
|--------|------|------|---|--------------------------|------|---------|
|        |      |      |   | <u>Документация</u>      |      |         |
| А4     |      |      | 0901-4-17.89 ТУ                         | Технические условия      |      |         |
|        |      |      | <u>Переменные длины для исполнений:</u> |                          |      |         |
|        |      |      |   | 0901-4-17.89-КЖИ.2       |      | КП4     |
|        |      |      |   | <u>Сборочные единицы</u> |      |         |
| А3     | 1    |      | 0901-4-17.89-КЖИ.5                      | Каркас плоский КР4       | 6    |         |
|        |      |      |   | <u>Детали</u>            |      |         |
| Б4     | 2    |      | 0901-4-17.89-КЖИ.2.1                    | ФВН ГОСТ 5781-82* ε=1050 | 32   | 0.41 кг |
|        |      |      |   | 0901-4-17.89-КЖИ.2-01    |      | КП5     |
|        |      |      |   | <u>Сборочные единицы</u> |      |         |
| А3     | 1    |      | 0901-4-17.89-КЖИ.5-01                   | Каркас плоский КР5       | 6    |         |
|        |      |      |   | <u>Детали</u>            |      |         |
| Б4     | 2    |      | 0901-4-17.89-КЖИ.2-01.1                 | ФВН ГОСТ 5781-82* ε=1050 | 32   | 0.41 кг |
|        |      |      |   | 0901-4-17.89-КЖИ.2-02    |      | КП6     |
|        |      |      |   | <u>Сборочные единицы</u> |      |         |
| А3     | 1    |      | 0901-4-17.89-КЖИ.5-02                   | Каркас плоский КР6       | 6    |         |
|        |      |      |   | <u>Детали</u>            |      |         |
| Б4     | 2    |      | 0901-4-17.89-КЖИ.2-02.1                 | ФВН ГОСТ 5781-82* ε=1050 | 34   | 0.55 кг |

Привязан:

|        |           |                   |      |
|--------|-----------|-------------------|------|
|        | Нач. авто | Федотов           | 0389 |
|        | Инж.пр.   | Климов            | 0389 |
|        | Гл. спец. | Климов            | 0389 |
|        | Рук. з.р. | Смелянинова       | 0389 |
| Инд. № |           | Исполн. Соловьева | 0389 |

ТУ 0901-4-17.89 -КЖИ.2

Каркас пространственный  
КП (КП4; КП5; КП6)

Стадия Масса Масштаб

р см. δ/м  
табл.

Лист Листов 1

Ипр.коммундортранс  
г. Москва

ГОСТ 14098-85-К1-К7

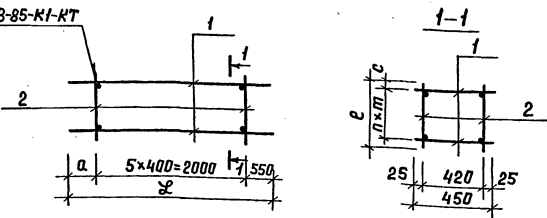

| Обозначение          | Марка | п | Размеры, мм |      |    |     |      | Масса кг |
|----------------------|-------|---|-------------|------|----|-----|------|----------|
|                      |       |   | а           | е    | с  | т   | Л    |          |
| 0901-4-17.89 - КЖИ.3 | КП7   | 4 | 950         | 1470 | 25 | 355 | 3500 | 616      |
| -01                  | КП8   | 4 | 850         | 970  | 35 | 225 | 3400 | 594      |
| -02                  | КП9   | 3 | 950         | 720  | 85 | 200 | 3500 | 50.0     |

| Формат | Зона | Позиц. | Обозначение                              | Наименование             | Кол. | Примеч. |
|--------|------|--------|--|--------------------------|------|---------|
|        |      |        |  | <u>Документация</u>      |      |         |
| А4     |      |        | 0901-4-17.89 ТУ                          | Технические условия      |      |         |
|        |      |        | <u>Переменные данные для исполнений:</u> |                          |      |         |
|        |      |        |  | 0901-4-17.89-КЖИ.3       |      | КП7     |
|        |      |        |  | <u>Сборочные единицы</u> |      |         |
| А3     | 1    |        | 0901-4-17.89 - КЖИ.7                     | Каркас плоский КР7       | 5    |         |
|        |      |        |  | <u>Детали</u>            |      |         |
| Б4     | 2    |        | 0901-4-17.89 - КЖИ.3.1                   | ФБА ГОСТ 5781-82 *е-1470 | 12   | 0,3 кг  |
|        |      |        |  | 0901-4-17.89-КЖИ.3-01    |      | КП8     |
|        |      |        |  | <u>Сборочные единицы</u> |      |         |
| А3     | 1    |        | 0901-4-17.89-КЖИ.7-01                    | Каркас плоский КР8       | 5    |         |
|        |      |        |  | <u>Детали</u>            |      |         |
| Б4     | 2    |        | 0901-4-17.89-КЖИ.3-01.1                  | ФБА ГОСТ 5781-82 *е-970  | 12   | 0,2 кг  |
|        |      |        |  | 0901-4-17.89-КЖИ.3-02    |      | КП9     |
|        |      |        |  | <u>Сборочные единицы</u> |      |         |
| А3     | 1    |        | 0901-4-17.89-КЖИ.7                       | Каркас плоский КР7       | 4    |         |
|        |      |        |  | <u>Детали</u>            |      |         |
| Б4     | 2    |        | 0901-4-17.89 - КЖИ.3-02.1                | ФБА ГОСТ 5781-82 *е-720  | 12   | 0,3 кг  |

| ТП 0901-4-17.89 - КЖИ.3 |                     |            | Этадия | Масса     | Масштаб |
|-------------------------|---------------------|------------|--------|-----------|---------|
| Привязан:               | Исполн.             | Дата       | Р      | См. табл. | Б/м     |
|                         |                     |            |        |           |         |
| Изм. №                  | Исполн. Соловьева   | Дата 03.89 | Р      | См. табл. | Б/м     |
|                         | Исполн. Климов      | Дата 03.89 |        |           |         |
|                         | Исполн. Климов      | Дата 03.89 |        |           |         |
|                         | Исполн. Смольянинов | Дата 03.89 |        |           |         |
|                         | Исполн. Соловьева   | Дата 03.89 |        |           |         |

Копировал: Л304 23927-02 б Формат: А3

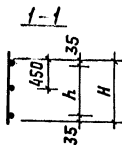
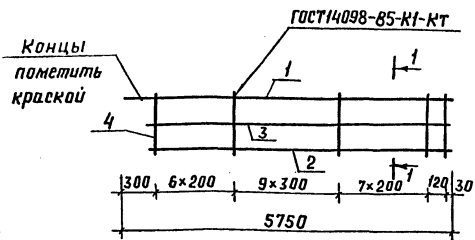

| Формат<br>Зона                           | Позиц | Обозначение             | Наименование               | Кол | Примеч |
|--|-------|-------------------------|----------------------------|-----|--------|
| <u>Переменные данные для исполнений:</u> |       |                         |                            |     |        |
|  |       |                         | 0901-4-17.89 - КЖИ.4       |     | КР1    |
| <u>Детали</u>                            |       |                         |                            |     |        |
| 64                                       | 4     | 0901-4-17.89 - КЖИ.4.4  | Ф10АIII ГОСТ 5781-82*P=960 | 24  | 0,6 кг |
|  |       |                         | 0901-4-17.89-КЖИ.4-01      |     | КР2    |
| <u>Детали</u>                            |       |                         |                            |     |        |
| 64                                       | 4     | 0901-4-17.89-КЖИ.4-01.1 | Ф10АIII ГОСТ 5781-82*P=860 | 24  | 0,5 кг |
|  |       |                         | 0901-4-17.89-КЖИ.4-02      |     | КР3    |
| <u>Детали</u>                            |       |                         |                            |     |        |
| 64                                       | 4     | 0901-4-17.89-КЖИ.4-02.1 | Ф10АIII ГОСТ 5781-82*P=810 | 24  | 0,5 кг |

| Обозначение        | Марка | Размеры, мм |     | Масса<br>кг |
|--------------------|-------|-------------|-----|-------------|
|                    |       | h           | H   |             |
| 0901-4-17.89-КЖИ.4 | КР1   | 890         | 960 | 42.1        |
| -01                | КР2   | 790         | 860 | 39.7        |
| -02                | КР3   | 740         | 810 | 39.7        |

| Формат<br>Зона      | Позиц | Обозначение          | Наименование                | Кол | Примеч              |
|---------------------|-------|----------------------|-----------------------------|-----|---------------------|
| <u>Документация</u> |       |                      |                             |     |                     |
| 44                  |       | 0901-4-17.89         | ТУ                          |     | Технические условия |
| <u>Детали</u>       |       |                      |                             |     |                     |
| 64                  | 1     | 0901-4-17.89-КЖИ.4.1 | Ф25АIII ГОСТ 5781-82*P=5750 | 1   | 22.1 кг             |
| 64                  | 2     | -КЖИ.4.2             | Ф10АIII ГОСТ 5781-82*P=5520 | 1   | 3.4 кг              |
| 64                  | 3     | -КЖИ.4.3             | Ф8АI ГОСТ 5781-82*P=5520    | 1   | 2.2 кг              |

|           |  |  |  |
|-----------|--|--|--|
| Привязан: |  |  |  |
|           |  |  |  |
|           |  |  |  |
|           |  |  |  |
| Инв. №    |  |  |  |

|  |  |  |   |           |         |
|--|--|--|---|-----------|---------|
| ТП 0901-4-17.89  |  |  | -КЖИ.4  |           |         |
| Каркас плоский КР<br>(КР1; КР2; КР3)   |  |  | Стация  | Масса     | Масштаб |
|  |  |  | Р   | см. табл. | Б/М     |
| Нач. отд. Федотов <i>В.П.</i> 0389<br>Н.контр. Климов <i>В.И.</i> 0389<br>Гл. спец. Климов <i>В.И.</i> 0389<br>Инж. гр. Емельянова <i>С.П.</i> 0389<br>Исполн. Соловова <i>В.И.</i> 0389 |  |  | Лист  | Листов 1  |         |
|  |  |  | Всероссийский центральный институт стандартизации |           |         |

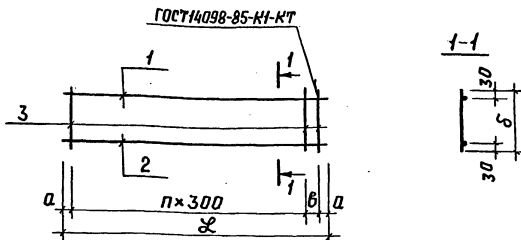

| Обозначение       | Марка | Размеры, мм |     |     |      | п  | Масса кг |
|-------------------|-------|-------------|-----|-----|------|----|----------|
|                   |       | а           | δ   | в   | ℓ    |    |          |
| 0901-4-1789-КЖИ.5 | КР4   | 25          | 410 | 150 | 4400 | 14 | 18.4     |
| -01               | КР5   | 25          | 310 | 150 | 4400 | 14 | 17.7     |
| -02               | КР6   | 50          | 270 | -   | 4600 | 15 | 13.0     |

| Формат | Зона | Позиц. | Обозначение             | Наименование                             | Кол. | Примеч. |
|--------|------|--------|-------------------------|--|------|---------|
|        |      |        |                         | <u>Документация</u>                      |      |         |
| А4     |      |        | 0901-4-17.89 ТЧ         | Технические условия                      |      |         |
|        |      |        |                         | <u>Переменные данные для исполнений:</u> |      |         |
|        |      |        |                         | 0901-4-17.89-КЖИ.5                       |      | КР4     |
|        |      |        |                         | <u>Детали</u>                            |      |         |
| Б4     | 1    |        | 0901-4-1789-КЖИ.5.1     | Ф22АIII ГОСТ 5781-82*ε=4400              | 1    | 13.1 кг |
| Б4     | 2    |        | -КЖИ.5.2                | Ф10АI ГОСТ 5781-82*ε=4400                | 1    | 2.7 кг  |
| Б4     | 3    |        | -КЖИ.5.3                | Ф8АIII ГОСТ 5781-82*ε=410                | 16   | 0.16 кг |
|        |      |        |                         | 0901-4-17.89.-КЖИ.5-01                   |      | КР5     |
|        |      |        |                         | <u>Детали</u>                            |      |         |
| Б4     | 1    |        | 0901-4-17.89-КЖИ.5.1    | Ф22АIII ГОСТ 5781-82*ε=4400              | 1    | 13.1 кг |
| Б4     | 2    |        | -КЖИ.5.2                | Ф10АI ГОСТ 5781-82*ε=4400                | 1    | 2.7 кг  |
| Б4     | 3    |        | -КЖИ.5-01.1             | Ф8АIII ГОСТ 5781-82*ε=310                | 16   | 0.12 кг |
|        |      |        |                         | 0901-4-17.89-КЖИ.5-02                    |      | КР6     |
|        |      |        |                         | <u>Детали</u>                            |      |         |
| Б4     | 1    |        | 0901-4-17.89-КЖИ.5-02.1 | Ф18АIII ГОСТ 5781-82*ε=4600              | 1    | 9.2 кг  |
| Б4     | 2    |        | -КЖИ.5-02.2             | Ф10АI ГОСТ 5781-82*ε=4600                | 1    | 2.8 кг  |
| Б4     | 3    |        | -КЖИ.5-02.3             | Ф6АIII ГОСТ 5781-82*ε=270                | 17   | 0.06 кг |

|           |  |  |  |
|-----------|--|--|--|
| Привязан: |  |  |  |
|           |  |  |  |
|           |  |  |  |
|           |  |  |  |
| Инв. №    |  |  |  |

|                                   |  |  |                              |           |         |
|-----------------------------------|--|--|------------------------------|-----------|---------|
| ТП 0901-4-17.89                   |  |  | -КЖИ.5                       |           |         |
| Каркас плоский КР (КР4; КР5; КР6) |  |  | Стадия                       | Масса     | Масштаб |
|                                   |  |  | Р                            | см. табл. | δ/м     |
| Нач. отд. Федотов О.А. 03.89      |  |  | Лист Листов 1                |           |         |
| Н. кантор К. Литов А.С. 03.89     |  |  |                              |           |         |
| Гл. спец. К. Литов А.С. 03.89     |  |  |                              |           |         |
| Рук. з.р. Смальянина С. 03.89     |  |  |                              |           |         |
| Исполн. Соловьева С.И. 03.89      |  |  | Типокоммундортранс г. Москва |           |         |



ГОСТ 14098-85-К1-К7

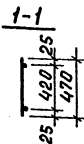
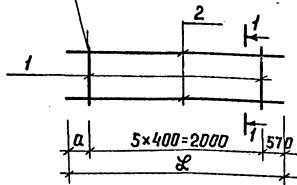

| Обозначение        | Марка | Размеры, мм |      | Масса<br>кг |
|--------------------|-------|-------------|------|-------------|
|                    |       | а           | ℓ    |             |
| 0901-4-17.89-КЖИ.6 | КР7   | 930         | 3500 | 11.6        |
| -01                | КРВ   | 830         | 3400 | 11.4        |

| Формат | Зона | Позиц. | Обозначение                              | Наименование                | Кол. | Примеч. |
|--------|------|--------|--|-----------------------------|------|---------|
|        |      |        |  | <u>Документация</u>         |      |         |
| А4     |      |        | 0901-4-17.89 - ТУ                        | Технические условия         |      |         |
|        |      |        |  | <u>Детали</u>               |      |         |
| Б4     | 1    |        | 0901-4-17.89 - КЖИ.6.1                   | ФБА I ГОСТ 5781-82*С-470    | 6    | 0.1 кг  |
|        |      |        | <u>Переменные данные для исполнений:</u> |                             |      |         |
|        |      |        |  | 0901-4-17.89 КЖИ.6          |      | КР7     |
|        |      |        |  | <u>Детали</u>               |      |         |
| Б4     | 2    |        | 0901-4-17.89 - КЖИ.6.2                   | ФБА III ГОСТ 5781-82*С-3500 | 2    | 5.5 кг  |
|        |      |        |  | 0901-4-17.89-КЖИ.6-01       |      | КРВ     |
|        |      |        |  | <u>Детали</u>               |      |         |
| Б4     | 2    |        | 0901-4-17.89-КЖИ.6-01.1                  | ФБА III ГОСТ 5781-82*С-3400 | 2    | 5.4 кг  |

|           |           |             |      | ТП 0901-4-17.89 |                                | -КЖИ.6    |         |
|-----------|-----------|-------------|------|-----------------|--------------------------------|-----------|---------|
|           |           |             |      | Каркас плоский  | Стадия                         | Масса     | Масштаб |
|           |           |             |      | КР (КР7; КРВ)   | Р                              | См. табл. | δ/М     |
|           |           |             |      |                 | Лист                           | Листов 1  |         |
|           |           |             |      |                 | Циркоммундартранс<br>г. Москва |           |         |
| Привязан: | Нач. отд. | Федотов     | 0389 |                 |                                |           |         |
|           | Н. контр. | Климов      | 0389 |                 |                                |           |         |
|           | Тп спец.  | Климов      | 0389 |                 |                                |           |         |
|           | Руч. з.р. | Смолянинова | 0389 |                 |                                |           |         |
| Инв. №    | Исполн.   | Соловова    | 0389 |                 |                                |           |         |

Копировал: Лзаф 23927-02 9

Формат: А3.

ГОСТ 14098-85-К1-Кт

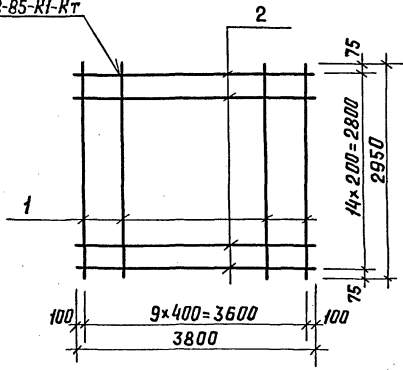

| Обозначение        | Марка | Масса кг |
|--------------------|-------|----------|
| 0901-4-17.89-КЖИ.7 | С1    | 159.0    |
| -01                | С2    | 159.0    |
| -02                | С3    | 108.2    |

| Формат | Зона | Листы | Обозначение                              | Наименование             | Кол. | Примеч. |
|--------|------|-------|--|--------------------------|------|---------|
|        |      |       |  | <u>Документация</u>      |      |         |
| А4     |      |       | 0901-4-17.89 ТЧ                          | Технические условия      |      |         |
|        |      |       |  | <u>Детали</u>            |      |         |
| Б4     | 1    |       | 0901-4-17.89-КЖИ.7.1                     | Ф10А ГОСТ 5781-82*Р=2950 | 10   | 1.82 кг |
|        |      |       | <u>Переменные данные для исполнений:</u> |                          |      |         |
|        |      |       |  | 0901-4-17.89-КЖИ.7       |      | С1      |
|        |      |       |  | <u>Детали</u>            |      |         |
| Б4     | 2    |       | 0901-4-17.89-КЖИ.7.2                     | Ф20А ГОСТ 5781-82*Р=3800 | 15   | 9.4 кг  |
|        |      |       |  | 0901-4-17.89-КЖИ.7-01    |      | С2      |
|        |      |       |  | <u>Детали</u>            |      |         |
| Б4     | 2    |       | 0901-4-17.89-КЖИ.7-01.1                  | Ф20А ГОСТ 5781-82*Р=3800 | 15   | 9.4 кг  |
|        |      |       |  | 0901-4-17.89-КЖИ.7-02    |      | С3      |
|        |      |       |  | <u>Детали</u>            |      |         |
| Б4     | 2    |       | 0901-4-17.89-КЖИ.7-02.1                  | Ф16А ГОСТ 5781-82*Р=3800 | 15   | 6.0 кг  |

|           |  |  |  |                        |             |       |                     |           |         |
|-----------|--|--|--|------------------------|-------------|-------|---------------------|-----------|---------|
|           |  |  |  | ТП 0901-4-17.89 -КЖИ.7 |             |       |                     |           |         |
| Привязан: |  |  |  | Сетка С (С1; С2; С3)   |             |       | Стадия              | Масса     | Масштаб |
|           |  |  |  |                        |             |       | Р                   | см. табл. | б/м     |
| Инв. №    |  |  |  | Нач. отд.              | Федотов     | 03.89 | Лист                |           |         |
|           |  |  |  | Н.контр.               | Климов      | 03.89 | Листов 1            |           |         |
|           |  |  |  | Диспеч.                | Климов      | 03.89 | Гипрокоммундортранс |           |         |
|           |  |  |  | Рук. гр.               | Смолянинова | 03.89 | г. Москва           |           |         |
|           |  |  |  | Исполн.                | Соловьева   | 03.89 |                     |           |         |

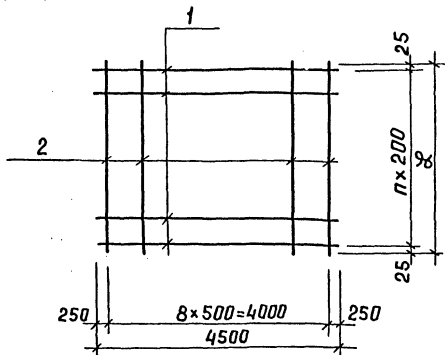

| Обозначение        | Марка | п  | ℓ    | Масса<br>кг |
|--------------------|-------|----|------|-------------|
| 0901-4-17.89-КЖИ.8 | С4    | 15 | 3050 | 225.4       |
| -01                | С5    | 14 | 2850 | 176.8       |
| -02                | С6    | 12 | 2450 | 101.3       |

| Формат<br>Зона | Позиц. | Обозначение                              | Наименование               | Кол. | Примеч. |
|----------------|--------|--|----------------------------|------|---------|
|                |        |  | <u>Документация</u>        |      |         |
| А4             |        | 0901-4-17.89 ТУ                          | Технические условия        |      |         |
|                |        | <u>Переменные данные для исполнений:</u> |                            |      |         |
|                |        |  | 0901-4-17.89-КЖИ.8         | С4   |         |
|                |        | <u>Детали</u>                            |                            |      |         |
| Б4             | 1      | 0901-4-17.89 - КЖИ.8.1                   | Ф22АШ ГОСТ 5781-82* ℓ=4500 | 16   | 13.4 кг |
| Б4             | 2      | - КЖИ.8.2                                | Ф8АГ ГОСТ 5781-82* ℓ=3050  | 9    | 1.2 кг  |
|                |        |  | 0901-4-17.89-КЖИ.8-01      | С5   |         |
|                |        | <u>Детали</u>                            |                            |      |         |
| Б4             | 1      | 0901-4-17.89 - КЖИ.8-01.1                | Ф20АШ ГОСТ 5781-82* ℓ=4500 | 15   | 11.1 кг |
| Б4             | 2      | - КЖИ.8-01.2                             | Ф8АГ ГОСТ 5781-82* ℓ=2850  | 9    | 1.1 кг  |
|                |        |  | 0901-4-17.89-КЖИ.8-02      | С6   |         |
|                |        | <u>Детали</u>                            |                            |      |         |
| Б4             | 1      | 0901-4-17.89-КЖИ.8-02.1                  | Ф16АШ ГОСТ 5781-82* ℓ=4500 | 13   | 7.1 кг  |
| Б4             | 2      | - КЖИ.8-02.2                             | Ф8АГ ГОСТ 5781-82* ℓ=2450  | 9    | 1.0 кг  |

| Привязан: |  | Нач. отд. | Федотов     | 03.89 | ТП 0901-4-17.89 - КЖИ.8 |                                 |            |
|-----------|--|-----------|-------------|-------|-------------------------|---------------------------------|------------|
|           |  | Н.контр.  | Климов      | 03.89 | Сетка С<br>(С4; С5; С6) | Стадия                          | Масштаб    |
|           |  | Гл. спец. | Климов      | 03.89 |                         | р                               | С.м. табл. |
|           |  | Ручк. зр. | Степьянинов | 03.89 |                         | б/м                             | Лист       |
| Инв. №    |  | Исполн.   | Соловова    | 03.89 |                         | Листов 1                        |            |
|           |  |           |             |       |                         | Гипракоммунартранс<br>г. Москва |            |

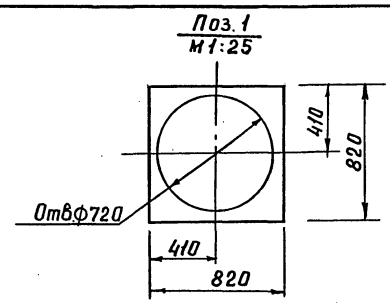
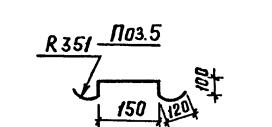
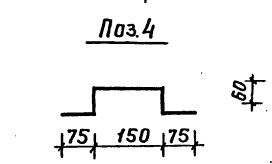
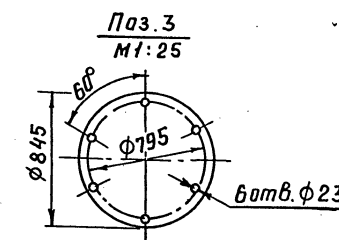
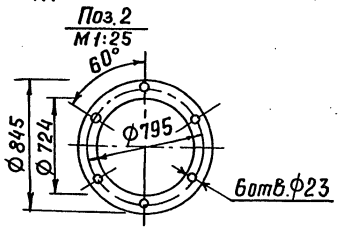
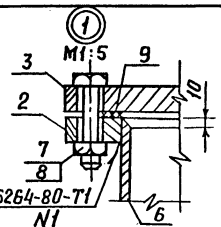
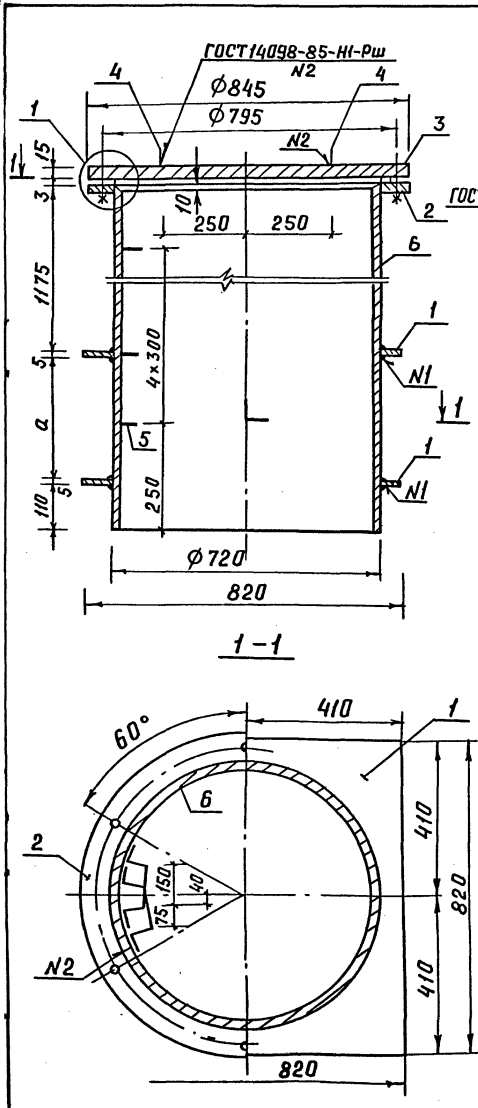

| Обозначение        | Марка | а<br>мм | Масса<br>кг |
|--------------------|-------|---------|-------------|
| 0901-4-17.89-КЖИ.9 | МН-1  | 350     | 375.2       |
|                    | МН-2  | 250     | 359.9       |
|                    | МН-3  | 200     | 352.0       |

| Формат | Зона | Позиц. | Обозначение          | Наименование   | Кол. | Примеч. |
|--------|------|--------|----------------------|--|------|---------|
|        |      |        |                      | <u>Документация</u>                                    |      |         |
| А4     |      |        | 0901-4-17.89 -ТЧ     | Технические условия                                    |      |         |
|        |      |        |                      | <u>Детали</u>  |      |         |
| Б4     | 1    |        | 0901-4-17.89-КЖИ.9.1 | Полоса 65x820 ГОСТ 82-70* Ст.3сп ГОСТ 14637-79* е=820  | 2    | 10.4 кг |
| Б4     | 2    |        | -КЖИ.9.2             | Полоса 616x845 ГОСТ 82-70* е=845 Ст.3сп ГОСТ 14637-79* | 1    | 19.0 кг |
| Б4     | 3    |        | -КЖИ.9.3             | Полоса 616x845 ГОСТ 82-70* е=845 Ст.3сп ГОСТ 14637-79* | 1    | 70.2 кг |
| Б4     | 4    |        | -КЖИ.9.4             | ФВА ГОСТ 5781-82* е=420                                | 2    | 0.16 кг |
| Б4     | 5    |        | -КЖИ.9.5             | Ф16А ГОСТ 5781-82* е=600                               | 5    | 1.0 кг  |
| Б4     | 6    |        | -КЖИ.9.6             | Прокладка А-700x3 ГОСТ 15180-86                        | 1    |         |
|        |      |        |                      | <u>Стандартные изделия</u>                             |      |         |
|        |      |        |                      | Болт М22x80 кл2-ОЛ ГОСТ 7798-70*                       | 6    |         |
|        |      |        |                      | Гайка М22x80 кл2-ОЛ ГОСТ 5915-70*                      | 6    |         |

|           |                                 |
|-----------|---------------------------------|
| Привязан: | Нач. отд. Федотов В.П. 0389     |
|           | Н.контр. Климов Ю.И. 0389       |
|           | Гл. спец. Климов Ю.И. 0389      |
|           | Рук. з.р. Смольникова С.В. 0389 |
| Инв. №    | Исполн. Тарасенков А.И. 0389    |

|   |           |          |         |
|---|-----------|----------|---------|
| ТП 0901-4-17.89 -КЖИ.9                  |           |          |         |
| Изделие закладное МН (МН-1, МН-2, МН-3) |           | Стадия   | Масса   |
| Р                                       | См. табл. | 1:10     | Масштаб |
| Лист 1                                  |           | Листов 2 |         |
| Гипракоммундортране г. Москва           |           |          |         |

| Формат<br>Зона | Позиц. | Обозначение                              | Наименование   | Кол. | Примеч.  |
|----------------|--------|--|--|------|----------|
|                |        | <u>Переменные данные для исполнений:</u> |  |      |          |
|                |        |  | 0901-4-17.89 - КЖИ.9                                     |      | МН-1     |
|                |        | <u>Детали</u>                            |  |      |          |
| 64             | 9      | 0901-4-17.89 - КЖИ.9.7                   | Труба 720×9 ГОСТ 8732-78*<br>Вст.3сп ГОСТ 8731-74 ρ=1645 | 1    | 260,4 кг |
|                |        |  | 0901-4-17.89 - КЖИ.9-01                                  |      | МН-2     |
|                |        | <u>Детали</u>                            |  |      |          |
| 64             | 9      | 0901-4-17.89 - КЖИ.9-01.1                | Труба 720×9 ГОСТ 8732-78*<br>Вст.3сп ГОСТ 8731-74 ρ=1545 | 1    | 244,6 кг |
|                |        |  | 0901-4-17.89 - КЖИ.9-02                                  |      | МН-3     |
|                |        | <u>Детали</u>                            |  |      |          |
| 64             | 9      | 0901-4-17.89 - КЖИ.9-02.1                | Труба 720×9 ГОСТ 8732-78*<br>Вст.3сп ГОСТ 8731-74 ρ=1495 | 1    | 236,7 кг |

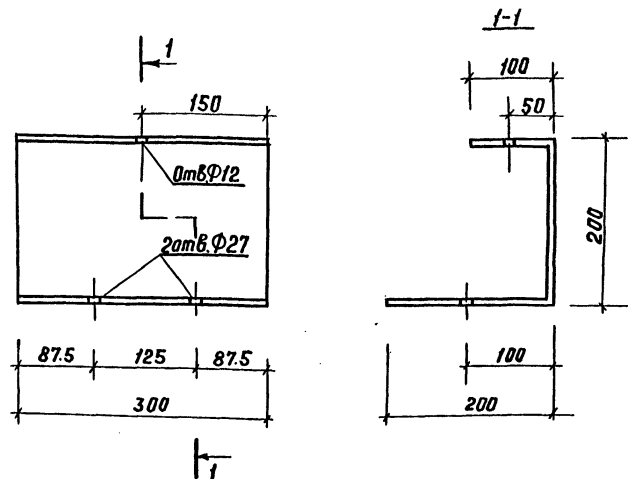

Длина развертки ρ=500

|                         |  |  |        |
|-------------------------|--|--|--------|
| Привязан:               |  |  |        |
|                         |  |  |        |
|                         |  |  |        |
| Инв. №                  |  |  |        |
| ТП 0901-4-17.89 - КЖИ.9 |  |  | лист 2 |

Формат: А4

Инв. № подл. Подп. и дата. Взам. инв. №

|  |              |        |                                 |
|--|--------------|--------|---------------------------------|
| Привязан:                                      |              |        |                                 |
|  |              |        |                                 |
|  |              |        |                                 |
| Инв. №   |              |        |                                 |
| ТП 0901-4-17.89 - КЖИ.10                       |              |        |                                 |
| Изд. дата                                      | Федотов      | 0389   | Изделие закладное<br>МН-4       |
| И.контр.                                       | Климов       | 0389   |                                 |
| Гл. спец.                                      | Климов       | 0389   |                                 |
| Рук. зр.                                       | Смольянинова | 0389   |                                 |
| Исполн.  | Тарасенкова  | 0389   |                                 |
| лист 3 ГОСТ 19903-74*<br>Ст.3сп ГОСТ 16523-70* |              |        | Испрокоммундортранс<br>г.Москва |
| Стадия   | Масса        | Масшт. |                                 |
| Р  | 3,9          | 1:5    |                                 |
| Лист   | Листов 1     |        |                                 |

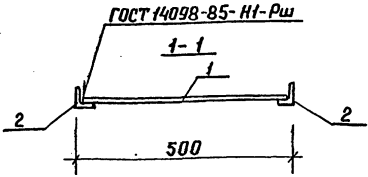
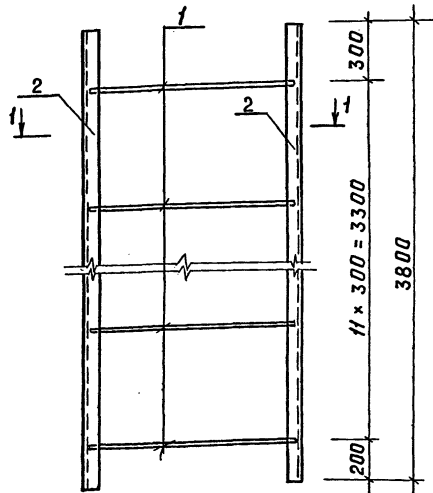

1. Металлическую лестницу тщательно очистить, грунтовать одним слоем грунтовки ХС-010.

| Формат | Зона | Поз. | Обозначение           | Наименование  | Кол. | Прим.   |
|--------|------|------|-----------------------|---|------|---------|
| А4     |      |      | 0901-4-17.89-ТЧ       | <u>Документация</u><br>Технические условия                          |      |         |
|        |      |      |                       | <u>Детали</u>   |      |         |
| Б4     | 1    |      | 0901-4-17.89-КЖИ.11.1 | Ф/БАШ ГОСТ 5781-82 * ρ=485  | 12   | 0,77 кг |
| Б4     | 2    |      | -КЖИ.11.2             | Челок 556x36x4 ГОСТ 8510-86 ρ=3800<br>Ст.3 сп. ГОСТ 535-79 * ρ=3800 | 2    | 10,7 кг |

|           |  |  |  |
|-----------|--|--|--|
| Привязан: |  |  |  |
|           |  |  |  |
|           |  |  |  |
|           |  |  |  |
| Инв. №    |  |  |  |

|           |             |                |      |                      |          |         |
|-----------|-------------|----------------|------|----------------------|----------|---------|
|           |             |                |      | 0901-4-17.89 -КЖИ.11 |          |         |
|           |             |                |      | Лестница ЛМ-1        |          |         |
| Нач. отд. | Федотов     | <i>Федотов</i> | 0389 | Стадия               | Масса    | Масштаб |
| Н. контр. | Климов      | <i>Климов</i>  | 0389 | Р                    | 30.6     | 1:100   |
| Гл. спец. | Климов      | <i>Климов</i>  | 0389 | Лист                 | Листов 1 |         |
| Рук. зр.  | Смолянинова | <i>Ср</i>      | 0389 | Циркоммундартранс    |          |         |
| Вед. инж. | Сергеев     | <i>Сергеев</i> | 0389 | г. Москва            |          |         |
| Исполн.   | Храмова     | <i>Храмова</i> | 0389 |                      |          |         |

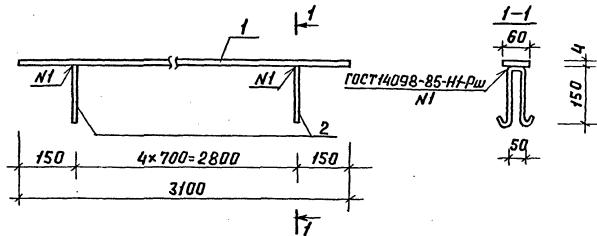

| Зона | Позиц. | Обозначение             | Наименование   | Кол. | Примеч. |
|------|--------|-------------------------|--|------|---------|
|      |        |                         | <u>Документация</u>                                    |      |         |
|      |        | 0901-4-17.89 - ТЧ       | Технические условия                                    |      |         |
|      |        |                         | <u>Детали</u>  |      |         |
|      | 1      | 0901-4-17.89 - КЖИ.12.1 | Полоса 4x60 ГОСТ 103-76*<br>Ст 3сп ГОСТ 535-79* L=3100 | 1    | 5,8 кг  |
|      | 2      | - КЖИ.12.2              | ФВА I ГОСТ 5781-82* L=430                              | 5    | 0,17 кг |

|           |  |  |  |
|-----------|--|--|--|
| Привязан: |  |  |  |
|           |  |  |  |
|           |  |  |  |
|           |  |  |  |
| Инв. №    |  |  |  |

ТП 0901-4-17.89 - КЖИ.12

|         |             |      |      | Стадия                           | Масса    | Масштаб |
|---------|-------------|------|------|----------------------------------|----------|---------|
| Исполн. | Федотов     | Л.И. | 0389 | Р                                | 6,7      | 1:10    |
| Исполн. | Климов      | А.И. | 0389 |                                  |          |         |
| Исполн. | Климов      | А.И. | 0389 | Лист                             | Листов 1 |         |
| Исполн. | Смолянинова | С.   | 0389 | Гипрокоммундортранс<br>г. Москва |          |         |
| Исполн. | Дручевский  | А.И. | 0389 |                                  |          |         |

Копировал: ЛЗЛ

Формат: А4

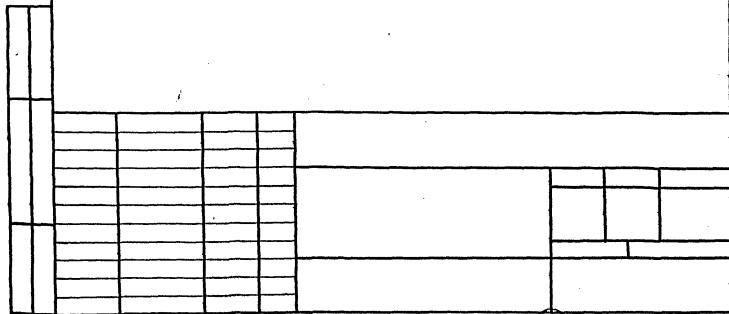

23927-02

15

14