

ТИПОВОЙ ПРОЕКТ
902-9-1

КАНАЛИЗАЦИОННЫЕ КОЛОДЦЫ

ВЫПУСК II

КРУГЛЫЕ КОЛОДЦЫ ИЗ КИРПИЧА И ИЗ БЕТОНА ДЛЯ ТРУБ
Ду 150 ÷ 1200 мм

АЛБОМ I

СТРОИТЕЛЬНАЯ И ТЕХНОЛОГИЧЕСКАЯ ЧАСТИ

ТИПОВОЙ ПРОЕКТ
902-9-1

КАНАЛИЗАЦИОННЫЕ КОЛОДЦЫ

ВЫПУСК II

КРУГЛЫЕ КОЛОДЦЫ ИЗ КИРПИЧА И ИЗ БЕТОНА ДЛЯ ТРУБ $D_y 150 \div 1200$ мм

СОСТАВ ПРОЕКТА:

- Альбом 1 — Строительная и технологическая части
Альбом 2 — Нестандартизованное оборудование
(типовой проект 902-9-1, выпуск I)

Альбом I

РАЗРАБОТАН
ЦЕНТРОМ ИНЖЕНЕРНОГО ОБОРУДОВАНИЯ
ГОРОДОВ, ЖИЛИЩ И ОБЩЕСТВЕННЫХ ЗДАНИЙ

УТВЕРЖДЕН И ВВЕДЕН В ДЕЙСТВИЕ
ГОССТРАЖДАНИСТРОЕМ.
ПРИКАЗ № 134 от 21 июля 1972 г.

№ п.п.	Наименование	№ страниц альбом	№ листов чертежей
1	Титульный лист	8/Н	8/Н
2	Содержание альбома	2	8/Н
3	Пояснительная записка	3-10	8/Н

Технологическая часть.

4	Таблица параметров колодезев	11	КГ-1
5	————— (продолжение)	12	КГ-2
6	Формы таблиц, заполняемых при привязке проекта. Пример расчета	13	КГ-3
7	Таблица лобаротных колодезев при R лобароты = 1Д; 1,5Д и 2,0Д.	14	КГ-4

Строительная часть

Колодезы из местных материалов			
1	Лотковая часть. Заделка труб.	15	АС-1
2	Бетонные колодезы К-1; К-2; К-3 с горлов. d=700	16	АС-2
3	Бетонные колодезы К-4; К-5 и К-6 с горлов. d=1000	17	АС-3
4	Кирпичные колодезы К-7; К-8; К-9 с горлов. d=700	18	АС-4
5	Кирпичные колодезы К-10; К-11; К-12 с горлов. d=1000	19	АС-5
6	Кирпичные колодезы К-13; К-14; К-15 с конусной переходом k d=700	20	АС-6
7	Горловины d=700	21	АС-7
8	Горловины d=1000	22	АС-8

№ п.п.	Наименование	№ страниц альбом	№ листов чертежей
9	Кирпичные конусы колодезев	23	АС-9
10	Расход материалов на горловины	24	АС-10
11	Расход материалов на колодезы	25	АС-11
12	Переходная плита	26	АС-12
13	Плита перекрытия ПП12,5-1-2 для Дк 1250 и d=700	27	АС-13
14	Плита перекрытия ПП15-1-2А ополудочный чертеж	28	АС-14
15	Плита перекрытия ПП15-1-2А Армирование	29	АС-15
16	Плита перекрытия ПП20-1-2А ополудочный чертеж	30	АС-16
17	Плита перекрытия ПП20-1-2А Армирование	31	АС-17
18	Дорожная плита ПНЛ-1А с шишей для люка ополудка	32	АС-18
19	Дорожная плита ПНЛ-1А с шишей для люка. Армирование	33	АС-19
20	Вторые крышки и склады	34	АС-20
21	Объемы основных конструкций.	35-56	СТ-СТ22

Проект выполнен в соответствии с действующими нормами и правилами проектирования.

Синя пр. *С.С.* Голобенциц.

1972	КАНАЛИЗАЦИОННЫЕ КОЛОДЕЗЫ	КРУГЛЫЕ КОЛОДЕЗЫ ИЗ КИРПИЧА И ИЗ БЕТОНА ДЛЯ ТРУБ ДУ = 150 - 1200 мм СОДЕРЖАНИЕ АЛЬБОМА	ТИПОВОЙ ПРОЕКТ 902-9-1	ВЫПУСК II АЛЬБОМ I	Лист 6/Н
------	--------------------------	---	---------------------------	-----------------------	-------------

Пояснительная записка

Общая часть.

Типовой проект канализационных колодцев разработан в соответствии с планом типового проектирования ЦНИИЭП инженерного оборудования на 1971 г. на основании проектного задания, утвержденного Госстройанстроем (приказ №49 от 31 марта 1970 г.).

Типовой проект состоит из шести отдельных архитектурных выпусков.

Выпуск I - Круглые колодецы из сборного железобетона для труб Ду = 150 ÷ 1200 мм.

Выпуск II - Круглые колодецы из кирпича и из бетона для труб Ду = 150 ÷ 1200 мм.

Выпуск III - Круглые колодецы для канализационных люков Ду = 150 ÷ 400 мм.

Выпуск IV - Прямоугольные колодецы из кирпича и из бетона для труб Ду = 1000 ÷ 1500 мм.

Выпуск V - Перепадные колодецы для хозяйственно-бытовой и ливневой канализации.

Выпуск VI - Колодецы ливневой канализации для труб Ду = 100 ÷ 150 мм и облицовочники.

Выпуски I, II, IV состоят из двух альбомов:

Альбом 1 - Строительная и технологическая части.

Альбом 2 - Нестандартизованное оборудование, содержащий рабочие чертежи канализационных люков размером 1000 × 1000 мм и 1500 × 1500 мм.

Выпуски I - IV составлены ЦНИИЭП инженерного оборудования;

Выпуск V составлен совместно ЦНИИЭП инженерного оборудования и Институтом Гипроаккомундортранс;

Выпуск VI - институтом Гипроаккомундортранс.

При строительстве канализационных сетей следует, как правило, применять колодецы из сборного железобетона.

При отсутствии сборных железобетонных изделий и при соответствующем оснащении допускается в отдельных случаях устройство колодцев из местных материалов.

В настоящем выпуске приведены рабочие чертежи колодцев диаметром 1000, 1250, 1500 и 2000 мм из кирпича и из бетона.

Область применения

Область применения и условия строительства приняты в соответствии с СН 227-70, п. 5.4; серий 3.900-2¹ унифицированные сборные железобетонные конструкции водопроводных и канализационных местных сооружений² и утвержденным проектным заданием.

Проекты колодцев разработаны для строительства в районах со следующими природными и климатическими данными:

- сейсмичность района - не выше 6 баллов;
- территория без обработки горючими веществами;
- расчетная зимняя температура воздуха - 20°, 30° и 40° с;
- рельеф территории спокойный;
- грунты в районе строительства колодцев предусмотрены следующие:

а) сухие непучинистые грунты естественной влажности со следующими нормативными характеристиками:

$$\gamma_0 = 1,7 \text{ т/м}^3, \varphi = 30^\circ$$

б) мокрые грунты и грунты макропористые просадочные со следующими нормативными характеристиками:

$$\gamma_0 = 2,0 \text{ т/м}^3, \varphi = 20^\circ, \text{коэф. пористости } E = 0,6.$$

Максимальный уровень грунтовых вод - в уровне низа

ИЗДАТЕЛЬСТВО «СТРОЙГИЗ»

1972

Канализационные колодецы.

Круглые колодецы из кирпича и из бетона для труб Ду = 150 ÷ 1200 мм. Пояснительная записка

Типовой проект 902-9-1

Выпуск II Альбом I Лист 6/1

плиты перекрытия колодезев.

Во всех случаях нормативные характеристики грунтов в основании колодезев должны отвечать условию, чтобы:

- среднее давление по подошве колодеза от нормативных нагрузок не превышало нормативного давления на осадочность R_n , определенного по формуле 12 СН и П II-5.1-62, которое во всех случаях не должно быть менее 1,0 кг/см².

Проектом не предусмотрены особенности строительства в районах вечной мерзлоты, на плавучих, торфянистых и других слабых грунтах, в условиях оползней, оседель, карстовых явлений и т.п.

Условия применения.

Круглые колодезы из кирпича и бетона устраиваются на сетях и коллекторах из бетонной ливневой и производственной канализации диаметром 150÷1200 мм и ливневой канализации диаметром 150÷600 мм при максимальном заглублении лотка до 7,0 м и отсутствии агрессивного воздействия грунтовой воды или сточной жидкости.

По несущей способности, конструктивным особенностям и габаритам колодезы подразделяются на 4 типа:

I тип - колодезы с высотой рабочей части Н_р=900; 1200; 1500; 1800 мм, максимальной глубиной заложения лотка до 5,0 м и глубиной заложения плиты перекрытия от 0,5 до 3,0 м.

II тип - колодезы с высотой рабочей части Н_р=900; 1200; 1500; 1800 мм, максимальной глубиной заложения лотка до 6,0 м и глубиной заложения плиты перекрытия от 0,5 до 4,0 м.

III тип - колодезы с высотой рабочей части Н_р=2700 мм, глубиной заложения лотка от 6,0 до 7,0 м и глубиной

заложения плиты перекрытия от 3,0 до 4,0 м.

IV тип - кирпичные колодезы с конусным переходом к горловине с высотой рабочей части Н_р=900; 1200; 1500; 1800 мм и глубиной заложения лотка до 7,0 м.

Колодезы с плоским перекрытием могут перекрываться сборными железобетонными плитами по серии 3.900-2 и индивидуальными, разработанными в настоящем проекте. Эти плиты могут быть выполнены также монолитными по вышеуказанному чертежам.

В зависимости от типа колодеза применяются плиты перекрытия различной несущей способности, а именно: для колодезев I типа:

при временной нагрузке $P = 500 \text{ кг/м}^2$ (автомобиль весом до 5000 кг)

- плиты первой марки по несущей способности (см. серию 3.902-2 в оп. II), например, ПП10-1-1; ПП13-1-1; ПП20-1-1;

при временной нагрузке по схеме НК-80 -

- плиты второй марки по несущей способности (см. серию 3.902-2 в оп. II), например, ПП10-1-2; ПП13-1-2; для колодезев II и III типа при малой временной нагрузке применяются плиты

перекрытия только второй марки по несущей способности.

Индивидуальные плиты, разработанные в настоящем проекте второй марки по несущей способности применяются только на колодезах с горловиной 1000 мм, а также для колодезев II, с 1250 мм.

Технологические решения

Линейные колодезы могут применяться в качестве линейных, поворотных или узловых.

Область применения каждого колодеза указана в таблицах НН 1÷4.

В поворотных колодезах допускаемый радиус поворота

1972	Канализационные колодезы	Круглые колодезы из кирпича и из бетона для труб $D_{\text{н}} = 150 \div 1200 \text{ мм}$ Пояснительная записка.	ТИПОВОЙ ПРОЕКТ 902-9-1	ВЫПУСК II Альбом I	Лист 61Н
------	--------------------------	--	---------------------------	-----------------------	-------------

по оси лотка принят не менее одного диаметра трубопровода.

Колодцы с доками присоединениями более 500 мм должны выполняться по индивидуальным проектам.

Увеличение горловины колодцев ($\phi = 1000$ мм) предусматривается на трубопроводах диаметром 600 мм и более в следующих местах:

- на прямых участках сети, на колодцах для прочистки;
- во всех поворотных колодцах при углах поворота от 30° до 90° .

Для утепления и предохранения колодца от попадания мусора в лотковую часть на опорное кольцо устанавливается вторая крышка, выполняемая из металла или дерева.

Опорные кольца для горловины $\phi = 700$ мм типа I и II располагаются на расстояниях от наружной крышки люка:

- в средней климатической зоне - 400 мм;
- в местах с суровым климатом - 700 мм;
- в жарких районах - 250 мм.

Конструктивные решения.

Круглые канализационные колодцы из кирпича и из бетона состоят из лотковой части, днища, рабочей части, перекрытия (или конусного перехода, выполненного из кирпича) и горловины. При этом конусный переход должен выполняться только для горловины $\phi = 700$ мм при диаметре колодца до 1500 мм.

Лотковая часть выполняется из монолитного бетона той же марки, что и рабочая часть.

Устройство лотковой части осуществляется по специальному шаблону, с последующей штукатуркой поверхности лотка и берм цементным раствором

составом 1:2 слоем 20 мм и железнением.

Рабочая часть высотой 900, 1200, 1500, 1800 и 2100 мм выполняется из бетона или из кирпича (см. таблицу материалов) толщины стенок бетонных колодцев 150 для $\phi = 1000, 1250$ и 200 для $\phi = 1500, 2000$; кирпичных - 250 мм.

Плиты перекрытия сборные железобетонные с отверстиями для горловины приняты по серии З.900-2 и индивидуальные (см. раздел "Условья применения"). Плиты могут быть выполнены при необходимости монолитными.

Горловины, устанавливаемые по оси входящей из колодца трубы, разрабатываются 2-х типов: нормальные $\phi = 700$ мм и увеличенные $\phi = 1000$ мм. Увеличенные горловины могут устраиваться только для колодцев $\phi = 1500$ и 2000.

В зависимости от глубины заделки труб горловины имеют переменные высоты, но не более 4,0 м (от наружной крышки люка до низа плиты перекрытия).

Таблица материалов для колодцев

Кирпич глиняный обыкновенный ГОСТ 530-71 марки 150 (железняк, небояж и половняк не применяю).	Кирпичная кладка стен колодцев и горловин в сухих и макровых грунтах
Раствор цементно-известково-ваи марки 50 (портланд-цемент).	Кирпичная кладка в сухих грунтах.
Раствор цементный марки 50	Кирпичная кладка в макровых грунтах
Бетон марки 150	Лотковая часть, стены горловин и рабочей части колодцев $\phi = 1000, 1250, 1500$.
Бетон марки 200	Лотковая часть, стены рабочей части колодцев $\phi = 2000$
Битум нефтяной дорожный марки I, III, IV.	Для гидроизоляции
Битумная грунтовка (праймер): битум IV - 30% бензин I сорта - 70%	Для гидроизоляции.

1972	Канализационные колодцы	Круглые колодцы из кирпича и из бетона для труб $\phi = 150 \div 1200$ мм. Пояснительная записка.	ИПОВОЙ ПРОЕКТ 902-9-1	ВЫПУСК II АЛЬБОМ I	АНСТ 67Н
------	-------------------------	--	--------------------------	-----------------------	-------------

Люки устанавливаются на опорную плиту горловины или на переходную плиту - для колодез $d=1000$ мм. Вместо опорной плиты выступ для опирания второй крышки может быть выполнен монолитным.

Для регулирования высоты горловины между опорной плитой и люком в зависимости от величины временной нагрузки применяется наращивание горловины кирпичной кладкой (кирпич М-75 ГОСТ 530-74, цементный раствор М-50), на бетонной (бетон М-150) или дополнительной опорной плитой.

Для горловины $d=700$ мм применяются круглые люки по ГОСТ 3634-61 - тяжелые при установке на проезжей части улиц и легкие с движением транспорта ограниченного тоннажа (до 5т), а также на непроезжих местах.

Для горловины $d=1000$ мм применяются специальные прямоугольные люки размером 1000×1000 мм. (см. альбом 2).

На проезжей части с усовершенствованным покрытием крышки люка должны располагаться на одном уровне с поверхностью проезжей части.

При обустроенной мостовой - на 20 мм выше дубляжного заощення, а на полевых незасвоенных участках - на 200 мм выше уровня земли.

Люки колодез, размещаемых на засвоенных территориях без дорожных покрытий, должны вдавливаться над поверхностью земли на 50 мм, вокруг люка следует предусмотривать отмостку.

Для колодез, расположенных на проезжей части автомобильных дорог городов и предприятий, на которых предусмотрена движение особо тяжелого транспорта (временная нагрузка по схеме НК-80) в верхней части горловины укладывается специальная дорожная плита ПНЛ 1-1 (для горло-

вины $d=700$ мм) или плита ПНЛ 1-1А (для горловины $d=1000$ мм).

Все сборные железобетонные элементы приняты по ГОСТ 8020-68 (рабочие чертежи разработаны в серии 3.900-2.80 м.5), за исключением плит перекрытия с отверстием $d=1000$ мм. (для горловины $d=1000$ мм), для колодез $d=1250$, переходной плиты и дорожной плиты ПНЛ 1-1А. Нестандартные плиты должны изготавливаться индивидуально.

Для спуска в колодез по двохобит стенкам горловины и рабочей части колодез предусмотрены стальные скады, устанавливаемые в шахматном порядке с расстоянием по вертикали и горизонтали (между осями рядов) 300 мм. Верхняя скада располагается на расстоянии 500-600 мм от наружной крышки люка, а нижняя на высоте 300-400 мм от палки лотка.

Заселка труб в лотковой части колодез производится в зависимости от гунтовых условий, согласно деталям на чертежах проекта.

При строительстве колодез в сухих гунтах гидроизоляция поверхности не предусмотривается.

В мокром гунтах, при улобне гунтовых вод выше дна колодез, должны быть предусмотрены непрерывная наружная гидроизоляция дна и стен колодез на 0,5 м выше этого уровня.

Пазухи колодез во всех случаях должны засыпаться местным гунтом с нормативными характеристиками соответствующими проекту с равномерным уплотнением по периметру слоями 0,2-0,3 м с трамбовкой.

При строительстве колодез в просадочных гунтах должны соблюдаться требования СН и П 11-6. 2-62, "Основания и фундаменты зданий и сооружений на просадочных гунтах. Нормы проектирования" и СН 280-64, "Указание

1972	КАНАЛИЗАЦИОННЫЕ КОЛОДЕЦЫ	КРУГЛЫЕ КОЛОДЕЦЫ ИЗ КИРПИЧА И ИЗ БЕТОНА ДЛЯ ТРУБ $D_y = 150 \div 1200$ мм. Пояснительная записка.	ТИПОВОЙ ПРОЕКТ 902-9-1	ВЫПУСК II Альбом 1	Лист 6/8
------	--------------------------	---	---------------------------	-----------------------	-------------

по проектированию сетей и сооружений водоснабжения, канализации и тепловых сетей на просадочных грунтах."

Устройство колодцев на канализационных сетях в просадочных грунтах I типа на просадочности должно осуществляться как на непросадочных грунтах. При этом производится заливка швов и внутренних поверхностей цементным раствором состава 1:1 и устраивается отмостка вокруг люка шириной 1500мм.

Для уменьшения величины возможной просадки в основании колодцев в грунтах улобных I типа на просадочности необходимо осуществить следующие конструктивные и водоооципные мероприятия:

1. Грунты основания под колодеи должны уплотняться трамбованием на глубину 1м. Перед трамбованием отсыпается слой щебня толщиной 5см. Уплотнение следует производить при оптимальной влажности на границе раскатывания грунта. Для этого грунт перед трамбованием увлажняется до оптимальной влажности. Уплотнение грунта во всех случаях должно производиться до объемного веса скелета грунта не менее 1,6÷1,7 т/м³.

2. На уплотненный грунт следует уложить с уплотнением слой суглинистого грунта толщиной 0,2м, обработанного битумным или дегтевым материалами.

3. По уплотненному основанию устраивается бетонная подставка толщиной 100мм из бетона марки 100.

4. Внутренние поверхности стен и днища колодцев адмазивируются горячим битумом за 2 раза по асфальтовке из раствора битума в бензине или покрываются флюатом, т.е. обрабатываются водным раствором кремнефтористого магния или кремнефтористободородной

кислоты с образованием на поверхности нерастворимого соединения.

5. Отверстия для пропускя труб тщательно заделываются с устройством снаружи водонепроницаемого замка из плотно уложенного перемятого суглинка, смешанного с битумными или дегтевыми материалами.

6. Пазухи колодцев должны засыпаться местным теплым суглинистым грунтом с послойным уплотнением равномерно по периметру слоями не более 0,2м.

7. Поверхность земли вокруг люков колодцев должна быть спланирована с уклоном 0,03 от колодца на 0,3м шире засыпанных пазух.

Расчетные положения

Конструкции колодцев рассчитаны в соответствии СН и П II-В. 1-62* и других действующих нормативных документов.

Расчет произведен на постоянную и временную нагрузки при различных сочетаниях их с учетом положений серии 3.900-2 Вол. 1 и Вол. 5.

- В качестве постоянных нагрузок приняты:
 - вес грунтовой засыпки над перекрытием колодцев.
- Нормативные характеристики грунта $\gamma_0 = 1,7 \text{ т/м}^3$; $\psi = 30^\circ$; коэффициент перегрузки $k = 1,3$,
- собственный вес плиты перекрытия с гарпавиной и люком; коэффициент перегрузки $k = 1,1$,
- засыпка пазух колодцев грунтом с нормативными характеристиками:

для сухих грунтов $\gamma_0 = 1,7 \text{ т/м}^3$; $\psi = 30^\circ$;
для мокрых грунтов $\gamma_0 = 2,0 \text{ т/м}^3$; $\psi = 20^\circ$;
коэффициент перегрузки $k = 1,3$.

ИЗДАТЕЛЬСТВО С. ПЕТЕРБУРГ

4972	КАНАЛИЗАЦИОННЫЕ КОЛОДЕЦЫ	КРУГЛЫЕ КОЛОДЕЦЫ ИЗ КИРПИЧА И ИЗ БЕТОНА ДЛЯ ТРУБ $D_{\text{н}} = 450 \div 4200 \text{ мм.}$ ПОЯСНИТЕЛЬНАЯ ЗАПИСКА.	ТИПОВЫЙ ПРОЕКТ 902-9-1	ВЫПУСК II Альбом 1	Лист 6/8
------	--------------------------	--	---------------------------	-----------------------	-------------

Грунтовая вода принята во низа плиты перекрытия колодез. Коэффициент пористости грунта принят $\epsilon = 0,6$.

В качестве временных нагрузок в соответствии с указаниями СН и П II-Г. 3-62, "Водоснабжение. Нормы проектирования" и СН и П II-В. 7-71, "Мосты и трубы. Нормы проектирования" приняты следующие виды подвижной нагрузки:

I Вид - равномерно распределенная нормативная нагрузка интенсивностью 500 кг/м^2 и случайные заезды автомашин весом 5 т для колодез, расположенных на дорогах, где систематическое движение автомобильного транспорта исключено.

II Вид - нагрузки от утяжеленного автомобиля по схеме Н-18 для колодез, расположенных на автомобильных дорогах городов и промышленных предприятий, на которых движение особо тяжелых машин исключено:

III Вид - колесная нагрузка по схеме НК-80 для колодез, расположенных на автомобильных дорогах городов и промышленных предприятий, на которых предусматривается движение особо тяжелых автомашин.

Расчетные временные нагрузки определены путем умножения нормативных значений на коэффициент перегрузки $k = 1,1$.

Динамический характер подвижных нагрузок учтен введением коэффициента динамичности равного $1,3$ при загрузлении перекрытия менее 1 м . При большем загрузлении принят коэффициент динамичности $k = 1,0$.

При подсчете среднего давления по подошве колодца от нормативных нагрузок необходимо

учитывать аварийный случай работы - полное заполнение колодца водой при закрытом котловане.

Колодцы не рассчитаны на случай заполнения их водой при открытом котловане.

За основную расчетную схему стенок рабочей части и горловин принята упругое кольцо равновесно нагруженное снаружи. Кроме этого учтен случай неравномерной засыпки колодца землей.

Днище рассчитано как свободно опертая круглая плита с равномерной нагрузкой (отпор грунта).

Сводные указания по производству работ.

Строительство колодез производится одновременно с прокладкой канализационных сетей и осуществляется в следующей последовательности:

1. Разбивка трассы траншеи, опорных осевых линий колодез с выносом осей в натуру. Разметка и закрепление контура траншеи и границ котлованов для устройства колодез, грани отвалов грунта, защита котлованов от попадания ливневых вод, установка инвентарных ограждений котлованов.
2. Разработка котлована.
3. Устройство подготовки, основания и гидроизоляции днища.
4. Бетонирование днища и лотковой части.
5. Укладка труб в лотковую часть и зачеканка их.
6. Возведение стен рабочей части и устройство при необходимости внутренней или наружной гидроизоляции.
7. Устройство перекрытия рабочей части.
8. Возведение горловин.
9. Установка люка.

1972	КАНАЛИЗАЦИОННЫЕ КОЛОДЦЫ	КРУГЛЫЕ КОЛОДЦЫ ИЗ КИРПИЧА ИЛИ БЕТОНА ДЛЯ ТРЧБ ДУ = 150 - 1200 мм ПОЯСНИТЕЛЬНАЯ ЗАПЕЧКА.	ТИПОВОЙ ПРОЕКТ 902-9-1	ВЫПУСК II Альбом 1	Лист Б.ИИ
------	----------------------------	--	---------------------------	-----------------------	--------------

10. Обратная засыпка пазух котлована, планировка площадки вокруг лака с устройством отсыпки.

Земляные работы.

Перед разработкой котлована производятся все работы указанные выше в п.1, а так же срезка растительного слоя.

Размеры котлована по шву назначаются в зависимости от габаритов колодца и способа производства работ и зависят от глубины заложения колодца и вида грунта. Способы разработки котлована и планировки дна должны исключать нарушение естественной структуры грунта основания.

На время производства земляных работ в мокрых грунтах следует обеспечить постоянный водоотлив, в сухих грунтах - водоотвод.

По окончании работ основание подлежит приемке представителем заказчика с составлением акта.

Обратная засыпка котлована производится ранее вынутым грунтом с равномерным уплотнением трамбовками слоями 0,2-0,3м по периметру колодца.

Земляные работы должны выполняться с соблюдением требований глав. СНиП III-Б.1-71, III-Б.3-62*, II-Б.10-62 и СН 280-64.

Устройство подготовки и гидроизоляции.

Бетонная подготовка под днище для колодцев К-3 устраивается после приемки основания. Для улучшения условий твердения бетона поверхность подготовки поливается водой. Наружная и внутренняя гидроизоляция колодцев устраивается в соответствии с указаниями СН 301-65 и СНиП III-Б.12-69.

Бетонирование днища и лотковой части.

Осуществляется после установки опалубки и арматуры. Способ подачи бетонной смеси должен исключать возможность расслоения бетона.

Устройство лотковой части производится по специальному шаблону.

Уложенная бетонная смесь уплотняется вибраторами. Приемка работ по устройству днища и лотковой части оформляется соответствующим актом. Бетонные и арматурные работы должны выполняться с соблюдением требований глав СНиП II-Б.1-70, III-А.2-62.

Возведение стен рабочей части.

Стены рабочей части из кирпича выполняются согласно требованиям СНиП III-Б.4-72.

Требования к возведению бетонных стен см. предшествующий раздел.

Монтаж сборных конструкций разрешается производить по достижении бетона или кирпичной кладки стен 70% проектной прочности.

Перед установкой сборных элементов отметки опорных площадок должны быть проверены; отклонения их не должно превышать допустимых значений.

Плиты покрытия и сборные элементы горлавин устанавливаются на свежеложенном цементном растворе. При монтаже необходимо соблюдать требования глав СНиП III-Б.3-62*; III-А.11-70 и СН 319-65.

Приемка законченных монтажных работ производится в соответствии со СНиП III-Б.3-62* и СНиП I-А.4-62.

ИЗДАНИЕ ИЛЛУСТРАЦИОННО-ТЕХНИЧЕСКОЕ
Г. МОСКВА

4972	КАНАЛИЗАЦИОННЫЕ КОЛОДЦЫ.	Круглые колодцы из кирпича и из бетона. для труб $D_{\text{н}} = 150 \div 420 \text{ мм}$. Пояснительная записка.	Типовой проект 902-9-1	Выпуск II Альбом 1	Лист Б/И
------	--------------------------	--	---------------------------	-----------------------	-------------

Указания по привязке рабочих чертежей канализационных колодезев.

При привязке типового проекта колодезев к конкретным климатическим, инженерно-геологическим и гидрогеологическим условиям площадки необходимо руководствоваться указаниями СН 202-69 глава 7.

Кратко того:

- В зависимости от типовых схем и диаметров труб по таблицам 1-4 определяется размер колодеза и № схемы лотка.

- В зависимости от грунтовых условий, диаметра горловины и глубины заложения лотка устанавливается марка (см. листы АС-2-АС-6) и тип колодеза.

- В случае воздействия на конструкцию агрессивной грунтовой или сточной жидкости назначить мероприятия по антикоррозийной защите в соответствии с СН 262-67.

- При рабочей части высотой менее 900мм колодезы следует выполнять по индивидуальному проекту.

Объемы основных конструкций для составления смет.

Для определения сметной стоимости круглых канализационных колодезев из кирпича и из бетона составлены таблицы объемов основных конструкций камер и горловин колодезев и таблицы объемов глиняного замка и расхода арматуры на армирование лотка при устройстве колодезев в просадочных грунтах.

Таблицы объемов составлены на основании чертежей типового проекта.

Показатели объемов приведены в зависимости

от размеров колодезев в плане, высоты рабочей части, высоты лотков и т.д.

Объемы основных конструкций камер колодезев принимаются по таблице 9,10 (см. лист СМ-1,12).

Объемы конструкций горловин (м³) исчислены на 1 пог.м высоты горловины и принимаются по таблице 11 (см. лист СМ-22).

В сметах дополнительно учитываются конструкции горловин, находящиеся выше опорного кольца:

для типа I - откоска и стоимость лака;

для типа II - откоска и стоимость лака;

для типа III - дорожная плита ПНЛ I со стабилизированным основанием из песка.

Объем расхода арматуры на армирование лотка и глиняного замка при строительстве колодезев в просадочных грунтах определяется по таблице 12 (см. лист СМ-22).

Содержание таблиц 8,9,10 приняты в соответствии с содержанием таблиц №5,7 и 14 сборника ЕРЕР №25 (приложение 5).

Стоимость устройства колодезев следует исчислять в соответствии с объемами основных конструкций колодезев по расценкам:

- для колодезев из бетона - № 952, 953;

- для колодезев из кирпича с перекапителем из сварного железобетона - № 946, 947;

- для колодезев из кирпича с конической верхней частью - № 944, 945.

Стоимость устройства дорожной плиты ПНЛ-I и песчаного основания следует определять по расценке №208 сборника №32.

Стоимость глиняного замка определяется по расценке №32 сборника единичных расценок №13.

1972	КАНАЛИЗАЦИОННЫЕ КОЛОДЕЗЫ	КРУГЛЫЕ КОЛОДЕЗЫ ИЗ КИРПИЧА И ИЗ БЕТОНА ДЛЯ ТРУБ Ду = 450 ÷ 4200 мм ПОЯСНИТЕЛЬНАЯ ЗАПИСКА.	ТИПОВОЙ ПРОЕКТ 902-9-1	ВЫПУСК II АЛЬБОМ I	Лист 6/11
------	--------------------------	--	---------------------------	-----------------------	--------------

С одним
присоединением



Схема №1 Таблица №3

№ колодез по шаблону проекту	Диаметр трубы, Ду		Диаметр колодеза, Дк	И схема колодеза	Полщина лотка, мм	Объем бетона лотка с днищем м ³	
	Входной	Присоединительный					
139	150	150	200	1000	II	150	0,810
140	200	150	250	—	—	—	0,842
141		200	300	—	—	—	0,890
142	250	150-200	300	—	—	—	0,870
143		250	350	—	—	—	0,900
144	300	150-250	350	—	—	—	0,846
145		300	400	—	—	—	0,920
146	350	150-200	400	—	—	—	0,920
147		250-350	450	—	—	200	0,364
148	400	150-200	450	—	—	—	1,064
149		250-350	500	—	—	—	1,054
150	450	400	600	1250	—	250	1,700
151		150-300	500	—	—	200	1,530
152	500	350-450	600	—	—	250	1,700
153		150-200	500	—	—	200	1,530
154	600	250-400	600	—	—	250	1,700
155		450-500	700	1500	—	—	2,385
156	700	150-200	600	1250	—	—	1,700
157		250-300	700	1500	—	—	2,385
158	800	350-500	800	2000	—	300	4,670
159		150-200	700	1500	—	250	2,385
160	900	250-450	800	2000	—	200	4,570
161		500	900	—	—	350	4,920
162	1000	150-200	800	—	—	300	4,770
163		300-400	900	—	—	350	4,920
164	1100	500	1000	—	—	—	4,820
165		150-200	900	—	—	—	5,065
166	1200	300-500	1000	—	—	—	4,820
167		150-200	1000	—	—	—	5,120
168	1200	300-500	1200	—	—	450	5,300
169		150-200	1200	—	—	—	5,500

С двумя
присоединениями

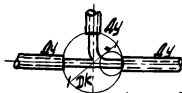

Схема №2 Таблица №4

№ колодез по шаблону проекту	Диаметр труб, Ду мм		Диаметр колодеза, Дк	И схема колодеза	Полщина лотка, мм	Объем бетона лотка с днищем м ³	
	Входной	Присоединительный					
170	150	150	200	1000	IV	150	0,770
171	200	150	300	—	—	—	0,890
172		200	350	—	—	—	0,930
173	250	150	300	—	—	—	0,840
174		200-250	350	—	—	—	0,840
175	300	150-200	350	—	—	—	0,840
176		250	400	—	—	—	0,830
177	350	300	450	—	—	—	0,840
178		150-200	400	—	—	—	0,860
179	400	250	450	—	—	200	0,944
180		300	500	—	—	—	1,054
181	450	350	600	1250	—	250	1,540
182		150	450	1000	—	—	200
183	500	200-250	500	—	—	—	0,944
184		300-350	600	1250	—	250	1,500
185	600	400	700	1500	—	—	2,195
186		150-200	500	1000	—	200	1,034
187	700	250-300	600	1250	—	250	1,700
188		350-400	700	1500	—	—	2,185
189	800	450	800	2000	—	300	3,970
190		150-300	600	1250	—	250	1,500
191	900	350	700	1500	—	—	2,195
192		400-450	800	2000	—	300	4,470
193	1000	500	900	—	—	350	5,120
194		150-200	700	1500	—	250	2,385
195	1100	250-300	800	2000	—	300	4,470
196		350-500	900	2000	—	350	4,820
197	1200	150-200	700	1500	—	250	2,285
198		250-450	800	2000	—	300	3,970
199	1300	500	900	—	—	350	4,160
200		150-200	800	—	—	300	4,470
201	1400	300-400	900	—	—	350	4,550
202		450-500	1000	—	—	—	4,180
203	1500	150-200	900	—	—	—	4,320
204		300-400	1000	—	—	—	4,620
205	1600	150-200	1000	—	—	—	4,920
206		150-200	1200	—	—	—	5,220

1972

КАНАЛИЗАЦИОННЫЕ
КОЛОДЕЦЫ

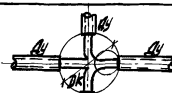
КРУГЛЫЕ КОЛОДЕЦЫ ИЗ КИРПИЧА И ИЗ БЕТОНА
ДЛЯ ТРУБ Ду = 150 ÷ 1200 мм
ТАБЛИЦА ПАРАМЕТРОВ КОЛОДЕЦОВ (ПРОДОЛЖЕНИЕ)

ИМОВОЙ ПРОЕКТ
902-9-1

ВЫПУСК №
АЛЬБОМ № КБ 0

Схема I



Схема II



Заделка труб в непроницаемых сухих грунтах

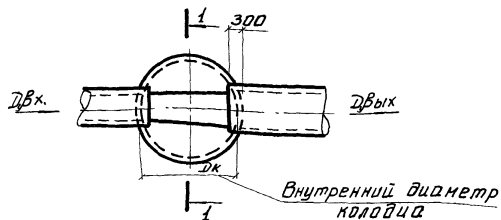
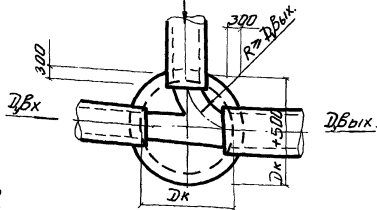

Схема III



Схема IV

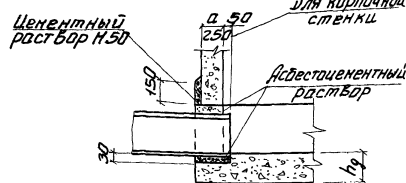

Заделка труб в непроницаемых влажных грунтах

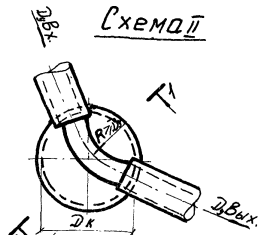
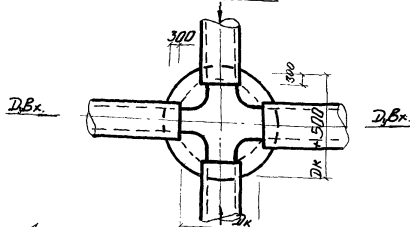
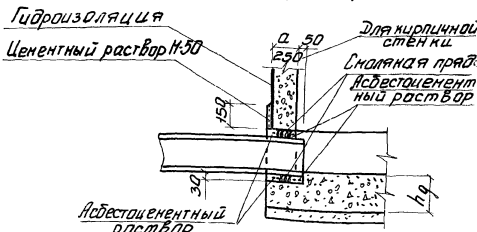

Заделка труб в макропористых просадочных грунтах

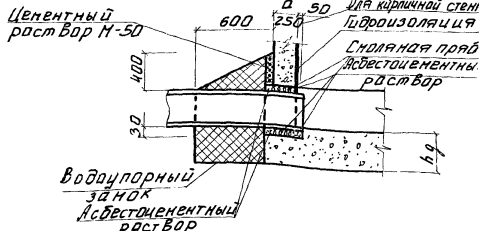

Внутренний диаметр колодца

Упалкой лотковой части может быть индивидуальной, максимально приближенный к кругу.

Пунктиром нанесен возможный вариант устройства лотка для колодца в Dк 1000мм ливневой канализации.

Конструкцию основания см. листы АС-2 и АС-6

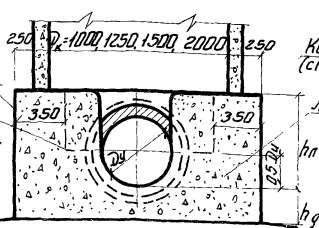

Кольцевой зазор 30 мм (см. детали заделки труб)

Лотковая часть

ИЗДАНИЕ 1972 г. МОСКВА

1972	КАНАЛИЗАЦИОННЫЕ КОЛОДЕЦЫ	КРУГЛЫЕ КОЛОДЕЦЫ ИЗ КИРПИЧА И ИЗ БЕТОНА ДЛЯ ТРУБ АЧ 150-1200 ММ. ЛОТКОВАЯ ЧАСТЬ. ЗАДЕЛКА ТРУБ.	ТИПОВОЙ ПРОЕКТ 902-9-1	ВЫПУСК II АЛЬБОМ I	ЛИСТ АС-1
------	--------------------------	--	------------------------	--------------------	-----------

Колодец К-1
для непросадочных сухих грунтов

Колодец К-2
для непросадочных мокрых грунтов

Колодец К-3
для мелкопористых просадочных грунтов

1-1

1-1

2-2

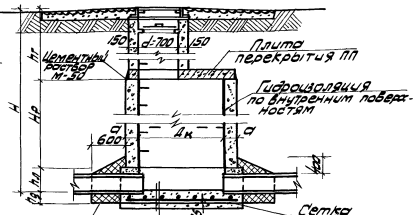
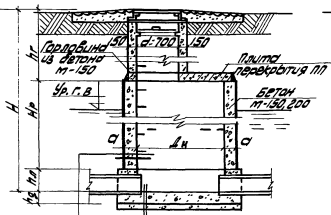
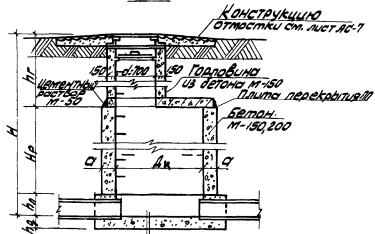

Бетон М-150/200 с заливкой поверхности лотка и с железнением

Наружную поверхность стен обрешита поперечным дутым за 2 раза по заданной ориентировке на высоту полностью максимильному уровню грунтовых вод

Бетон М-150/200 с заливкой поверхности лотка и с железнением
Ядро слобот 8-20 мм
Бетонная подготовка из бетона М-100-100мм.

Гидроизоляция лотка

Гидроизоляция по внутренним поверхностям лотка и с железнением
Подготовка бетон М-100-100мм.

План К-1; К-2

План К-3

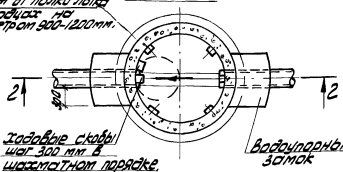
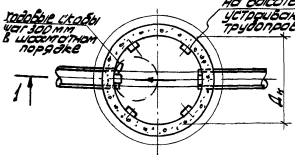

Стены рабочей части колодезев.		
Ди	а	толщина бетона
1000	150	150
1250	150	150
1500	200	150
2000	200	200

10. Марка бетона лотка принимается аналогично марке бетона рабочей части колодца.

Примечания:

1. Деталь заделки труб см. на листе АС-1
2. Горбовины разрабатываются на листе АС-7
3. Форма лотка на чертеже показана условно, лоток выполняется по чертежу АС-1
4. Плита для колодца д=1250 разрабатана на листе АС-8, остальные плиты взяты по серии 3.900-2. Всп. 5.
5. Все лотки устанавливаются на цементном растворе М-50.
6. В основании колодца К-3 производится уплотнение грунта согласно требованиям СН и П П-8, 8-62 и СН 280-64. Основные положения по уплотнению и подготовке основания приведены в пояснительной записке.
7. Внутренняя гидроизоляция колодца К-3 осуществляется по трамбовке дутым за 2 раза по ориентировке раствором дутым в величине либо покрываем, поверхности флансовости (предпочтительно).
8. Воздушно-парный замок, осуществляется плотной, условной переметной или смешанной с дутыми или сетевыми материалами.
9. Сетки разрабатываются на листе АС-11

1972	Канализационные колодецы.	Круглые колодецы из кирпича и из бетона для труб Ду 150-1200 мм. Бетонные колодецы К-1; К-2; К-3 с горбовиной d=700.	Типовой проект	Выпуск II	Лист
			902-9-1	Альбом I	АС 2

Колодец К-4
для непросадочных сухих грунтов

Колодец К-5
для непросадочных влажных грунтов

Колодец К-6
для мелкопористых просадочных грунтов

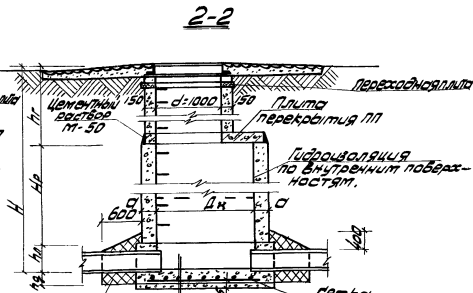
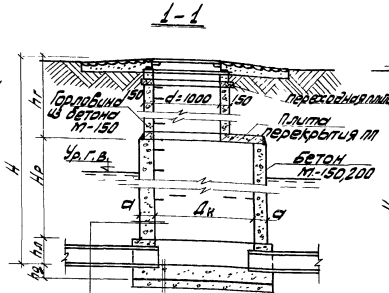
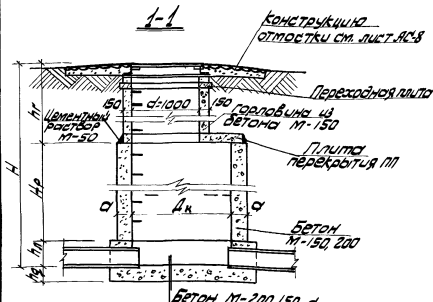

Бетон М-200, 150 с затежкой поверхности лотка и с железнением.
Наружную поверхность стен окрасить горячим битумом за 6-8 см до внешней поверхности на высоту лотка, максимальную ширину грунтовок 600-500 мм.

Бетон М-200, 150 с затежкой поверхности лотка и с железнением.
Бетонная подготовка из бетона М100-100 мм.

Гидроизоляция Бетон М-200, 150 с затежкой поверхности лотка и с железнением.
Подготовка бетон М-100-100 мм.

Примечания

1. Деталь заделки труб см. на листе АС-1
2. Горловины разработаны на листе АС-8
3. Форма лотка по чертежу показана условно. Лоток волнистый по чертежу АС-1
4. Плиты разработаны на листах АС-11, 15, 16, 17, 18
5. Все люки устанавливаются на цементном растворе М-50.
6. В основании колодца К-6 производится уплотнение грунта согласно требованиям СНиП 11-Б-2-82 и СН 280-84. Основные положения по уплотнению и подготовке основания приведены в пояснительной записке.
7. Внутренняя гидроизоляция колодца К-6 осуществляется прокладкой горячим битумом 3-4 раза по ступенчатке раствором битума в дендрин либо покрытием поверхности флюидами (предпочтительно).
8. Водоупорный замок осуществляют лотком, укладкой перемычек глины, смешанной с битумными или детергентами.
9. Сетки разработаны на листе АС-11.

Планы К-4, К-5

План К-6

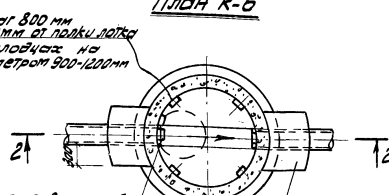
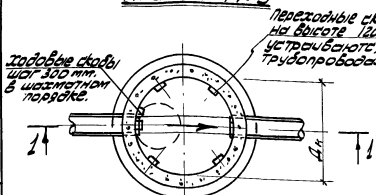

Стены рабочей части колодцев		
Ди	д	Марка бетона
1500	200	150
2000	200	200

Добавные скважины шир 300 мм в шахматном порядке.
Водоупорный замок.
10. Марка бетона лотка принимается аналогично марке бетона рабочей части колодца.

ОБРАЗОВАНИЕ ИМАЖИ ПИШИВАЮЩАЯ КОМПЬЮТЕР

1972	Канализационные колодцы.	Круглые колодцы из кирпича и из бетона для труб Ду 150-1200 мм. Бетонные колодцы К-4; К-5 и К-6 с горловиной d=1000.	ИПОВИД ПРОЕКТ 902-9-1	ВЫПУСК II Альбом I	ЛИСТ АС-3
------	--------------------------	---	-----------------------	--------------------	-----------

Колодец К-7
Для непроницаемых сухих грунтов

Колодец К-8
Для непроницаемых мокрых грунтов

Колодец К-9
Для макропористых проницаемых грунтов

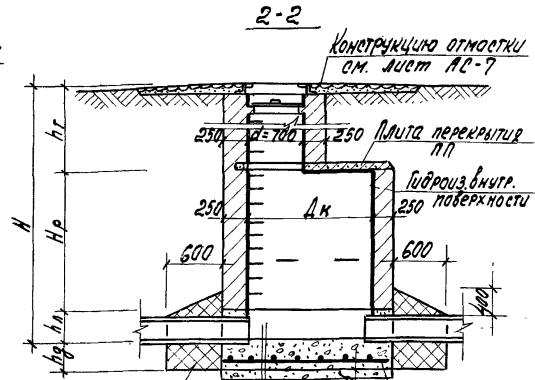
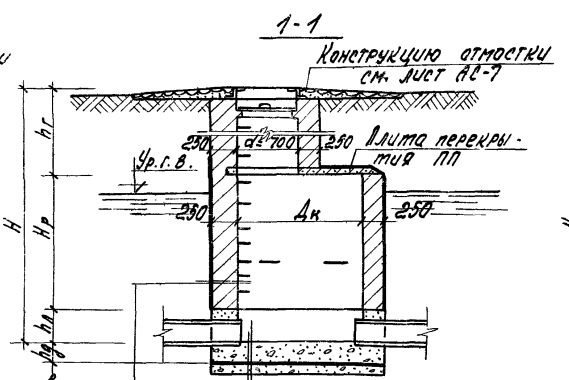
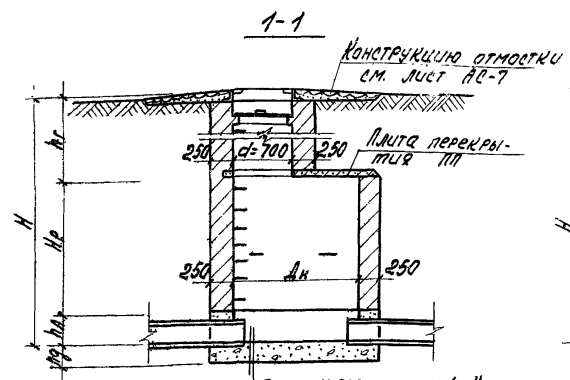

Бетон М-200 с затиркой поверхности лотка и с железнением

Наружную поверхность стен окрасить горячим битумом за 2 раза по хол. огрунтовке на высоту равную уровню грунтовых вод + 500 мм.

бетон марки 200 с затиркой поверхности лотка и с железнением
асфальт толщиной 20 мм
бет. подготовка М-100 - 100 мм

Гидроизолируя бетон М-200 с затиркой поверх. лотка и с железнением
Подготовка. Бетон М-100 - 100 мм

План К-7; К-8

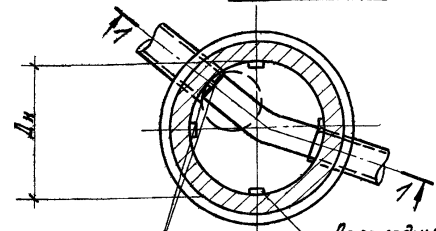

Задовые скважины шаг 300 мм в шахматном порядке

Переходные скважины шаг 800 мм на высоте 1200 - 1400 мм от полки лотка устраиваются в колодцах на трубопроводах диаметром 300 - 1200 мм.

План К-9

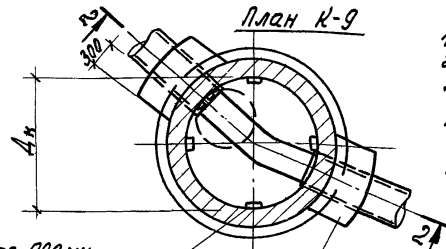

Водоупорный замок

Примечания:

1. Деталь заделки труб см. на листе АБ-1.
2. Горловины разработаны на листе АБ-7.
3. Форма лотка на чертеже показана условно. Лоток показывается по чертежу лист АБ-1.
4. Плита - для колодца Д_к = 1250 разработана на листе АБ-13.
5. Остальные плиты взяты по серии 3.900-2 вып. 5.
6. Все лючки устанавливаются на цементном растворе М-50.
6. В основании колодца К-9 производится уплотнение грунта согласно требованиям СНиП-62-62 и СН 280-64. Основные положения по уплотнению подготовки основания приведены в пояснительной записке.
7. Внутренняя гидроизоляция колодца К-9 осуществляется протазкой горячим битумом за 2 раза по огрунтовке раствором битума в бензине либо покрытием поверхности флюатами.
8. Водоупорный замок осуществляется плотной укладкой перемятого суглинки смешанного с битумными или дегтевыми материалами.
9. Сетки разработаны на листе АБ-А.

1972	Канализационные колодцы	Круглые колодцы из кирпича и из бетона для труб Д _ч = 1200 мм. Кирпичные колодцы К-7; К-8; К-9 с горловиной d = 700.	Типовой проект	Выпуск II	Лист
			902-9-1	Альбом 1	АБ-4

Колодец К-10
Для непросадочных сухих грунтов

Колодец К-11
Для непросадочных мокрых грунтов

Колодец К-12
Для макропористых просадочных грунтов

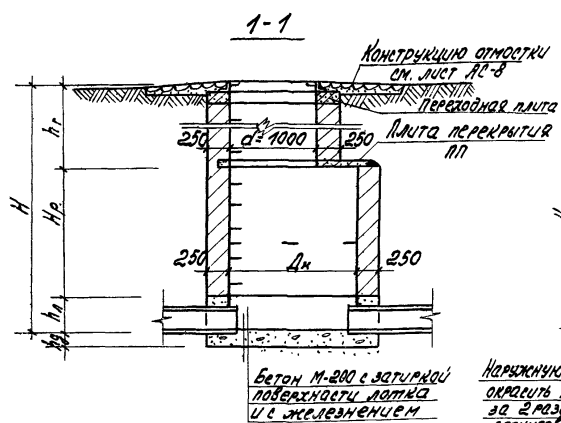

Бетон М-200 с затиркой поверхности лотка и с железнением

Наружную поверхность стен окрасить горячим битумом за 2 раза по заданной отгрунтовке на высоту равную максимальной влажности грунтовых вод +500 мм

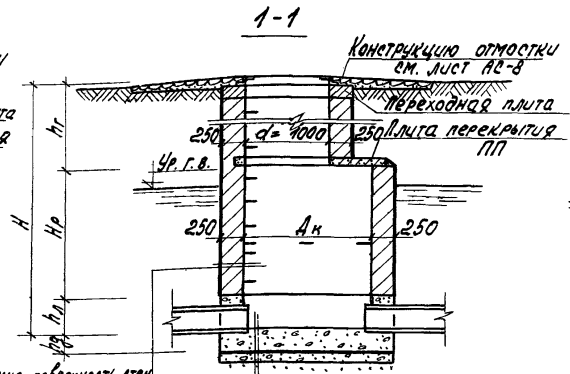

бетон М-200 с затиркой поверхности лотка и с железнением лоток толщиной 20 мм бетонная подготовка М-100-100мм.

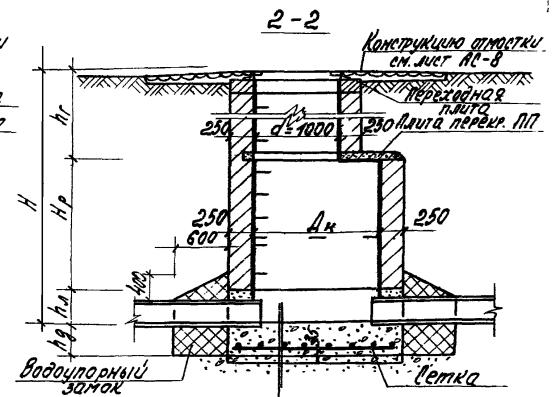

Гидроизоляция бетона М-200 с затиркой под лотка и с железнением подготовка бетон М-100-100мм

Примечания:

1. Деталь заделки труб см на листе АС-1
2. Фурболбы разработаны на листе АС-8
3. Форма лотка на чертеже показана условно. Лоток показывается по чертежу лист АС-1.
4. Плиты разработаны на листах АС-14, 15, 16, 17, 18.
5. Две лотки устанавливаются на цементном растворе М-50.
6. В основании колодца К-12 производится уплотнение грунта согласно требованиям СНиП 1-Б-2-62 и СНиП 2-64. Основные положения по уплотнению и подготовке основания приведены в пояснительной записке.
7. Внутренняя гидроизоляция колодца К-12 осуществляется протазкой горячим битумом за 2 раза по отгрунтовке раствором битума в бензине либо покрытием поверхности флюатом (предпочтительно).
8. Водоупорный замок осуществляется плотной укладкой перематого суглинка, смещенного с битумными или дегтевыми материалами.
9. Летки разработаны на листе АС-А.

План К-10; К-11

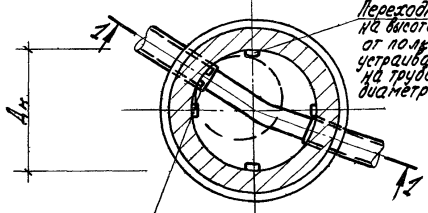

Водовые скобы шаг 300 мм в шахматном порядке

План К-12

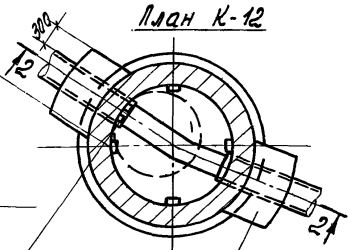

Водовые скобы шаг 300 мм в шахматном порядке

Водоупорный замок

И.И. ЖЕНЕРНОВ
В.Б. РАДОВАЯ
И.С. КУРАТОВА
И.С. КУРАТОВА

1972

Канализационные колодцы

Круглые колодцы из кирпича и из бетона для труб $d = 150 - 1200$ мм
Кирпичные колодцы К-10; К-11; К-12 с горловиной $d = 1000$

Типовой проект
902-9-1

Выпуск II
Альбом 1
Лист АС-5

Колодец К-13

Для непроницаемых сухих грунтов

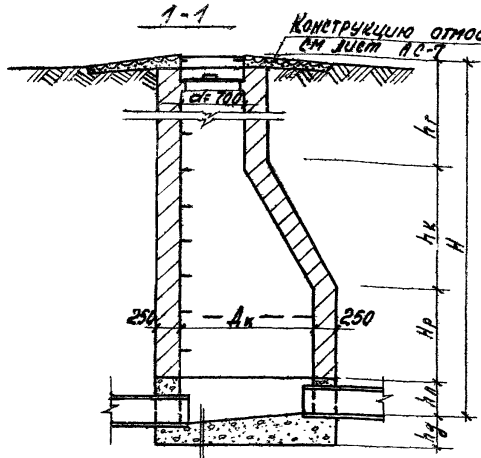

Бетон М-200 с затиркой поверхности лотка и с железнением

Колодец К-14

Для непроницаемых мокрых грунтов

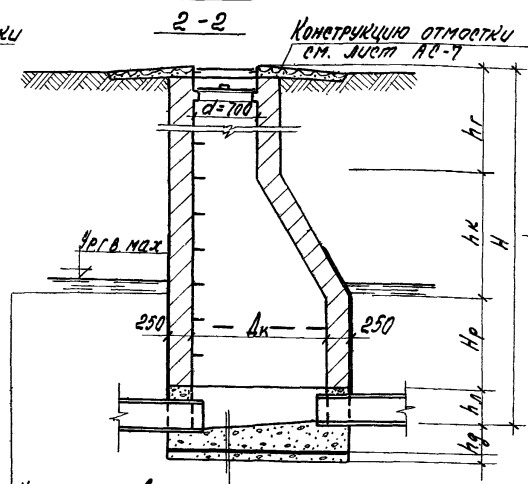

Наружнюю поверхность стен окрасить горячим битумом за 2 раза по колодной огрунтовке на выкаты равной мажор. малярному уровню грунта выш + 500 мм.

Бетон М-200 с затиркой поверхности лотка и с железнением. Асфальт толщиной 20 мм. бетонная подготовка М-100-100 мм.

Колодец К-15

Для макропористых просадочных грунтов

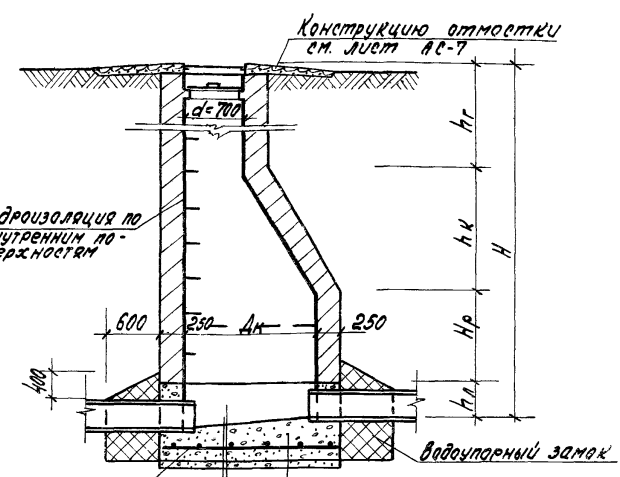

Гидроизоляция по внутренним по-верхностям

Сетка

Гидроизоляция бетон М-200 с затиркой поверхности лотка с железнением. бетонная подготовка М-100-100 мм.

Водоупорный замок

План К-13, К-14

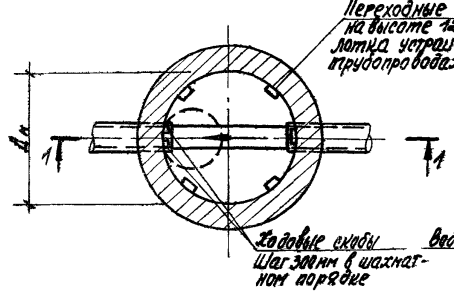

План К-15

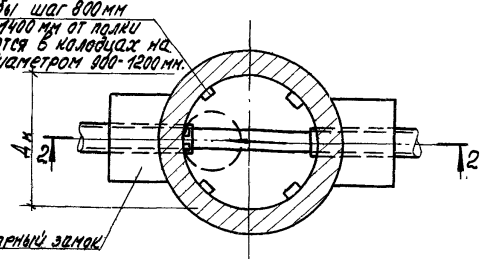

Примечания:

1. Деталь заделки труб см. на листе АС-1.
2. Торловины разработаны на листе АС-7.
3. Форма лотка на чертеже показана условно. Лоток выполняется по чертежу лист АС-1.
4. Сетки разработаны на листе АС-4.
5. В основании колодца К-15 производится уплотнение грунта согласно требованиям СНиП-6; 2-62 и СН 280-64. Основные положения по уплотнению и подготовке основания приведены в пояснительной записке.
6. Внутренняя гидроизоляция колодца К-15 осуществляется прасмой при этом битумом за 2 раза по огрунтовке раствором битума в бензине, либо покрытием поверхности галратаном (предпочтительно).
7. Водоупорный замок осуществляется плотной укладкой перематого суглинка, смешанного с битумными или дегтевыми материалами.

1972	Канализационные колодцы	Круглые колодцы из кирпича и из бетона для труб Ду 150 ÷ 1200 мм. Кирпичные колодцы К-13; К-14. К-15 с конусным переходом КД-700	Типовой проект 902-9-1	Выпуск II Альбом 1	Лист АС-6
------	-------------------------	--	------------------------	--------------------	-----------

I Бетонные горловины канализационных колодцев d=700
 для временной нагрузки 500 кг/м² Люк А ГОСТ 3634-61

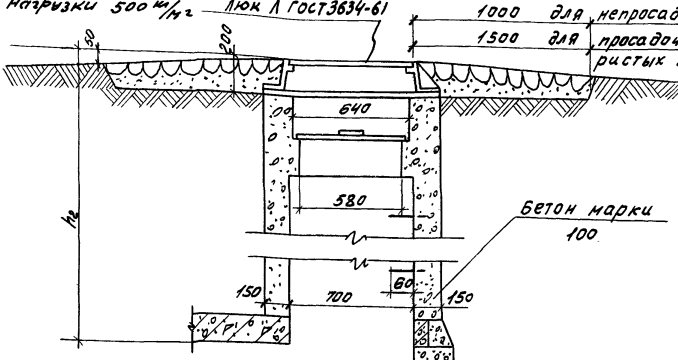

II Кирпичная горловина колодца d=700
 для временной нагрузки 500 кг/м² Люк А ГОСТ 3634-61

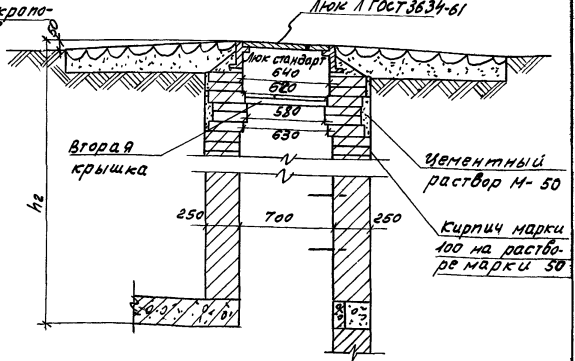

III Бетонные горловины канализационных колодцев d=700
 для временной нагрузки N=18 Люк Т ГОСТ 3634-61

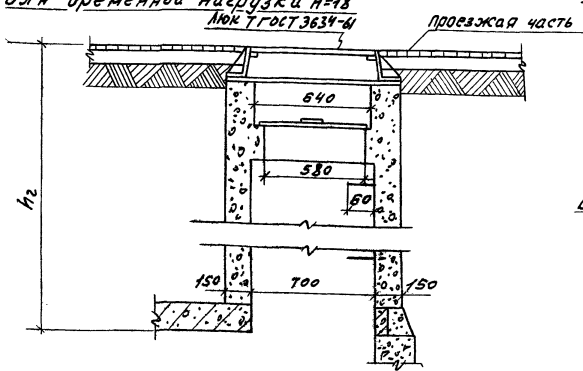

IV Горловина колодца для временной нагрузки НК-80

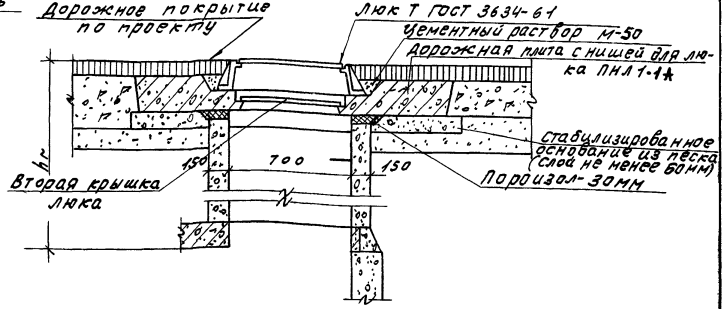

Г. МОСКВА

1972	КАНАЛИЗАЦИОННЫЕ КОЛОДЕЦЫ	КРУГЛЫЕ КОЛОДЕЦЫ ИЗ КИРПИЧА И ИЗ БЕТОНА ДЛЯ ТРУБ ДУ 150 - 4200 ММ ГОРЛОВИНЫ Д = 700 ММ	ТИПОВОЙ ПРОЕКТ 902-9-1	ВЫПУСК II АЛЬБОМ I	ЛИСТ АС-7
------	--------------------------	--	------------------------	--------------------	-----------

I Бетонные горловины канализационных колодцев $d=1000$ для временной нагрузки $500 \text{ м}^2/\text{м}^2$

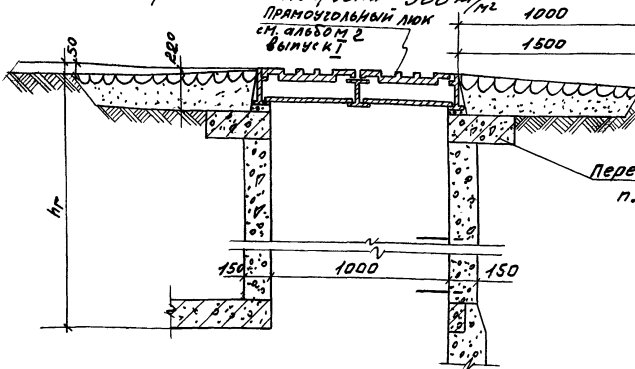

II Кирпичная горловина колодца $d=1000$ для временной нагрузки $500 \text{ м}^2/\text{м}^2$

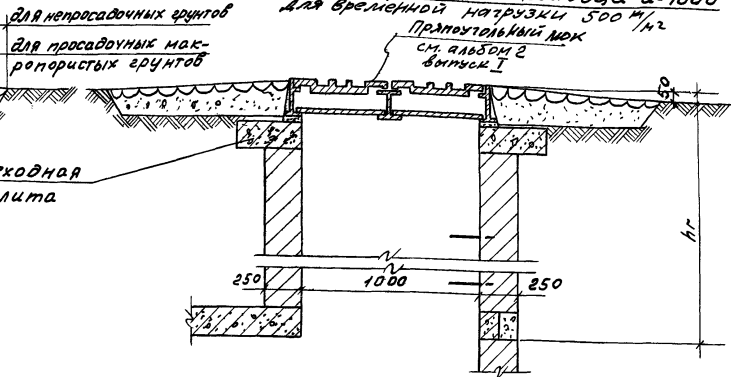

III Бетонные горловины канализационных колодцев $d=1000$ для временной нагрузки $H=18$

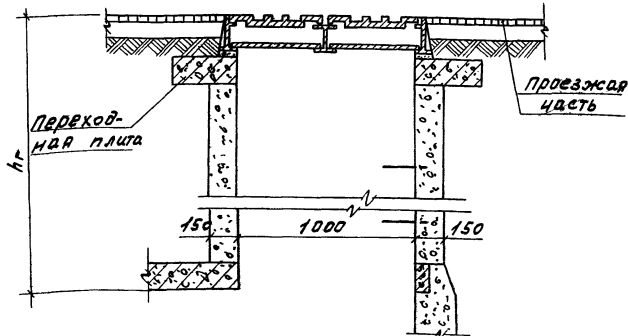

IV Горловина колодца для временной нагрузки НК-80

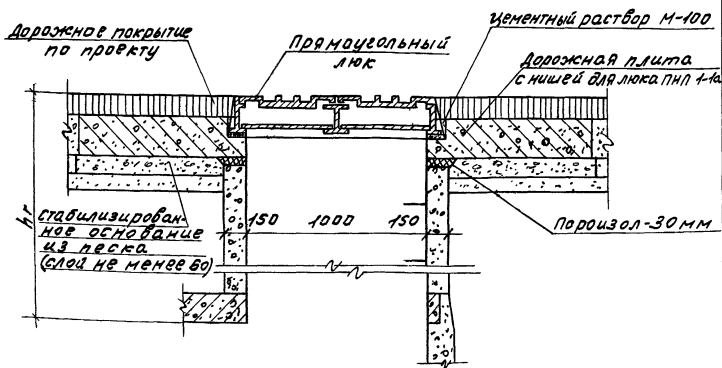

1972

КАНАЛИЗАЦИОННЫЕ
КОЛОДЕЦЫ

Круглые колодцы из кирпича и из бетона
для труб $d=150-1200 \text{ мм}$
горловины $d=1000 \text{ мм}$.

Типовой проект
902-9-1

Выпуск II
Альбом 1
Лист
АС-8

Расход материалов на колодцы (м³)

Таблица 7

Бетонные колодцы				
Высота рабочей части	Диаметры колодцев, Дк			
	1000	1250	1500	2000
900	0,680	0,800	0,955	1.240
1200	0,900	1.080	1.270	1.660
1500	1.130	1.340	1.590	2.070
1800	1.360	1.620	1.900	2.480
2700	2.020	2,430	2,860	3,720

Таблица 8

Кирпичные колодцы				
Высота рабочей части	Диаметры колодцев, Дк			
	1000	1250	1500	2000
900	0,875	1,070	1,240	1,580
1200	1.170	1.430	1,650	2.110
1500	1,460	1,790	2,060	2,640
1800	1.750	2.140	2,480	3.170
2700	2,620	3,220	3,730	4,750

Спецификация арматуры на сетки днища. Арматура В-І

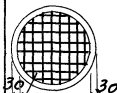
Наимен. элемент	Эскиз	Диаметр колодца Дк	φ мм	Длина в м	Выборка арматуры	
					Д мм	Объем кг
Днище		1000	8	18.50	8	7.30
		1250	8	26.00	8	10.30
		1500	8	35.00	8	14.0
		2000	8	58.80	8	23.5

СЕТКА 100/100/8/8
ГОСТ 8478-66

ОБЪЕДИНЕНИЕ ПРОЕКТИРОВАНИЯ И СТРОИТЕЛЬСТВА

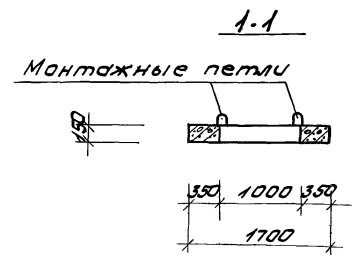
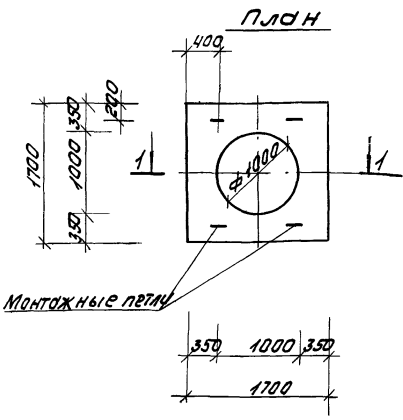

Деталь установки монтажной петли

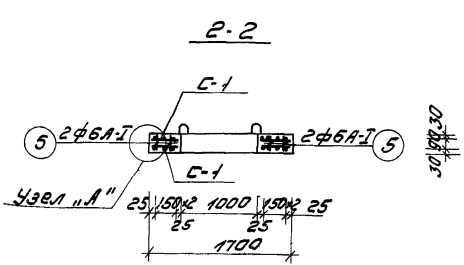
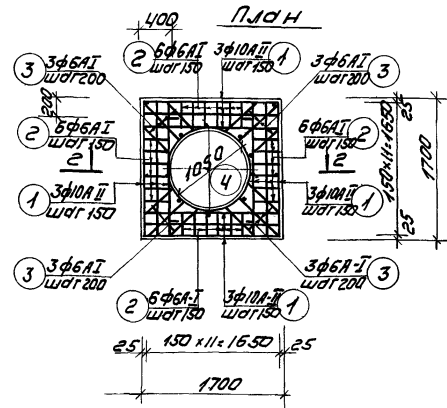

Узел "А"

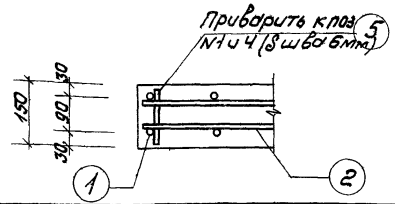
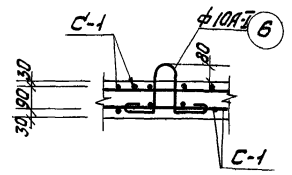

Спецификация арматуры

Марка и номер сетки	Эквив. мм	φ поз. мм	Длина поз. мм	Кол. шт.	Общая длина м
1	1680	10А-II	1680	12	20.2
2	330	6А-I	330	24	7.92
3	500-650	6А-I	575	12	6.9
4		10А-II	350	1	3.65
5	130	6А-I	130	16	2.08
6		10А-I	1000	4	4.00

Выборка арматуры

№ п.п.	φ мм	Общая длина м	Вес 1 п.м	Вес всех	Класс арматуры
1	6	31.72	0.222	7.05	A-I
2	10	4.0	0.617	2.47	A-I
3	10	47.7	0.617	29.40	A-II
			Итого		
				38.92	

Характеристика конструкции

№ п.п.	Марка бетона	Марка бетона	Объем м³	Вес кг	Вес арматуры кг	Коэффициент армирования
1	ПП-10-2	300	0.315	78.6	38.92	184

Примечания:

1. Конструкция плиты заимствована из альбома БЗ/ИД "Детали конструкций канализационных сетей и коллекторов" института "Мосинжпроект."
2. Сварка арматуры в сетки производится контактным способом.
3. Защитный слой бетона должен быть не менее 25 мм.

СТ. ТЕХНИК МАКСИМОВА И. МОСКВА

1972	КАНАЛИЗАЦИОННЫЕ КОЛОДЕЦЫ	Круглые колодцы из кирпича и из бетона для труб $D_n = 450 \div 1200$ мм. Конструкция переходной плиты ПП-10-2.	Типовой проект 902-9-1	Выпуск II АА660М 1	Лист АС-12
------	--------------------------	---	------------------------	--------------------	------------

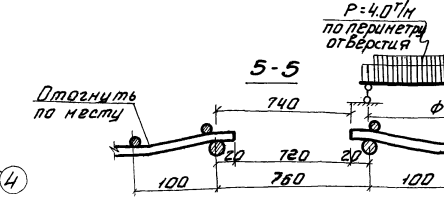
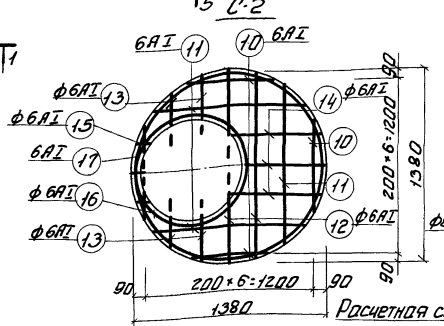
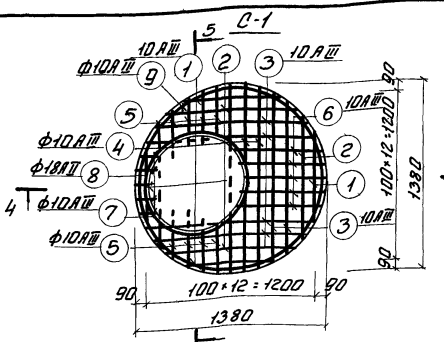
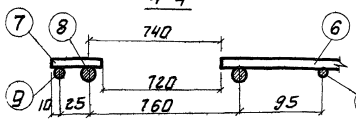
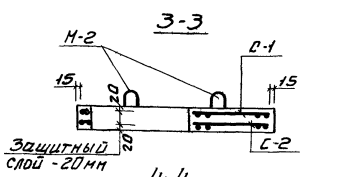
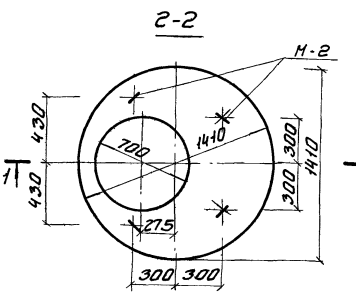
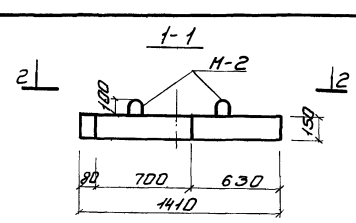

Спецификация и выборка арматуры на одну марку

Мар-ка	№ поз.	Эскиз	φ мм	Длина мм	Кол-во шт.	Объём Дл. м³	Выборка ар-ры φ	Объём Дл. м³	Вес кг
C-1	1		10AII	675	4	2.70	10AII	2813	17.3
	2		18AII	945	3	2.84	18AII	2.4	4.8
	3		10AII	1125	6	6.75			
	4		10AII	1320	3	3.96	ЦМО	20:	22.1
	5		10AII	365	10	3.65			
	6		10AII	635	5	3.18			
	7		90	5	0.45				
	8		18AII	2386	1	2.4			
	9		10AII	4580	1	4.6			
	10		6AII	675	4	2.70	6AII	18.45	4.1
	11		6AII	1125	3	3.38	ЦМО	20:	4.1
	12		6AII	1320	2	2.64			
	13		6AII	365	4	1.46			
	14		6AII	635	3	1.90			
	15		6AII	90	3	0.27			
	16		6AII	2566	1	2.6			
	17		6AII	4455	1	4.5			
M-2	шт. 4		8AII	910	1	0.9	8AII	0.9	0.4

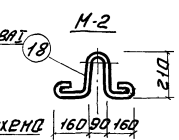

Показатели на одну плиту

Марка плиты	Вес эл-та м	Марка бетона	Объём бетона м³	Расход стали кг
ПП2.5+2	0.325	200	0.13	26.2

Примечания

1. Марка бетона по морозостойкости и водонепроницаемости назначается в соответствии с указаниями конкретного проекта сооружения.
 2. Сетки сваривать контактной сваркой в местах пересечения всех стержней, после чего вырезается арматура в месте отборстия.
 Все перерезанные стержни должны быть прибарены к внутреннему калцу.

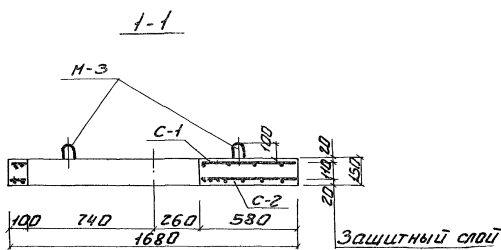

Показатели на одну плиту

Марка плиты	Вес элементов	Марка бетона	Объем бетона	Расход стали
ПП15-2А	0,525	200	0,21	47,54

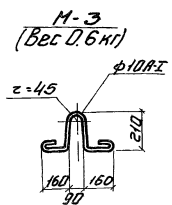
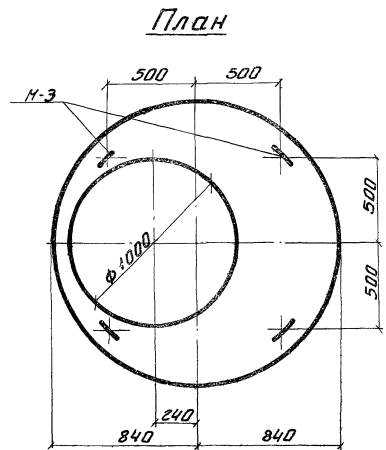

Спецификация марок закладных элементов на одну плиту

Марка плиты	Марка элементов	Кол-во шт.	л листа
ПП15-2А	М-3	4	9

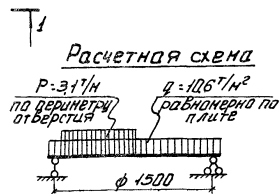

Примечания:

1. Марка бетона по морозостойкости и водонепроницаемости назначается в соответствии с указаниями конкретного проекта сооружения.
2. Плита запроектирована по аналогии плиты ПП15-1-2 (серия 3900-2 Вып.5).
3. Указания по изготовлению см пояснительную записку к выпуску 5 вышеуказанной серии.

ОБРАЗОВАНИЯ
 Г. МОСКВА
 ИНЖЕНЕР-ДОКЛАДОВА
 САТЕЛНИК СЕРИОЗЕВКИН

1972

КАНАЛИЗАЦИОННЫЕ КОЛОДЕЦЫ

Круглые колодецы из кирпича и из бетона
 для труб $D_{\text{н}} = 150 \div 1200$ мм
 Плита перекрытия ПП 15-1-2А. Облабочный чертеж.

ТИПОВОЙ ПРОЕКТ
 902-9-1

ВЫПУСК II
 АЛЬБОМ I
 ЛИСТ
 АС-14

План верхней арматуры

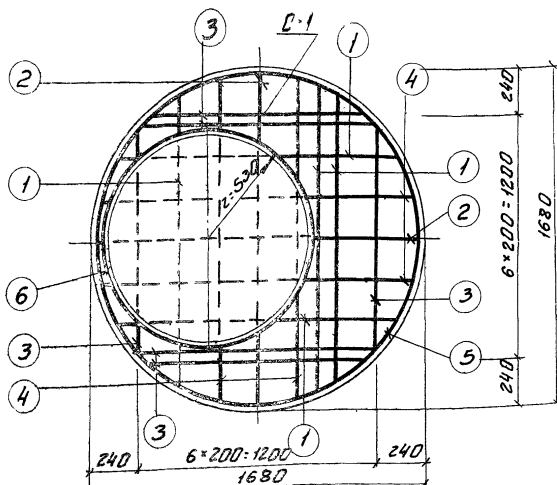

План нижней арматуры

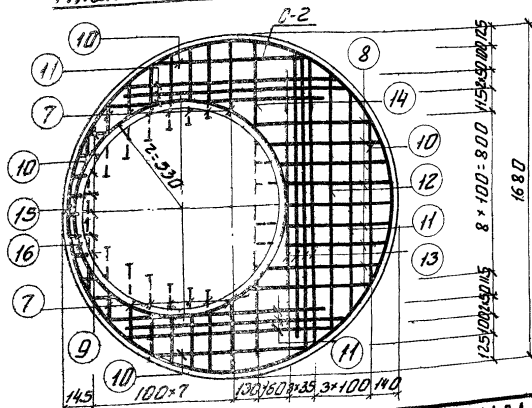

Спецификация арматуры на 1 ж.б. элемент										Выборка арматуры на 1 элемент		29	
Марка	Эл. таб.	И стержня	Эскиз	по сортам			по сортам			Вес кг	Итого:	Итого:	
				φ	ρ	л	л	л	φ				ρ
ПП-15-1-2	C-1 (шт.п.)	1	1440	6AT	1440	5	5	7.20	6AT	32.44	7.20	7.20	
		2	1650	6AT	1650	2	2	3.30	10AT	5.42	3.34	3.34	
		3	1120	6AT	1120	6	6	6.72	10AT	32.25	12.90	12.90	
		4	1600	6AT	1600	4	4	6.40	20AT	5.94	14.7	14.7	
		5	100	φ:1630	6AT	5300	1	1	5.30				
		6	100	φ:1060	6AT	3515	1	1	3.52				45.14
	C-2 (шт.п.)	7	370	10AT	370	14	14	5.2					
		8	640	10AT	640	9	9	5.76					
		9	150	10AT	150	9	9	1.35					
		10	850	10AT	850	4	4	3.40					
		11	1120	10AT	1120	7	7	7.84					
		12	1300	10AT	1300	1	1	1.30					
		13	1440	10AT	1440	4	4	5.76					
		14	1640	10AT	1640	1	1	1.64					
		15	300	φ:1630	10AT	5420	1	1	5.42				
		16	600	φ:1060	20AT	3935	1	1	5.94				

Примечания:

1. Разрез по 1-1 см. лист АС-9
2. Сетки сваривать контактной сваркой в местах пересечения всех стержней, после чего вырезается арматура в месте отверстия я. Все перерезанные стержни должны быть приварены к внутреннему оконтуривающему кольцу.

Круглые колаццы из кирпича и из бетона для труб ДУ=150÷1200 мм. ПАНТА ПЕРЕКРЫТИЯ ПП-15-1-2А. Армированное.

ИНДОВОЙ ПРОЕКТ 902-9-1
ВЫПУСК ЛИСТ
Альбом 1 АС-15

1972 КВАЛИФИКАЦИОННЫЕ КОЛАЦЦЫ

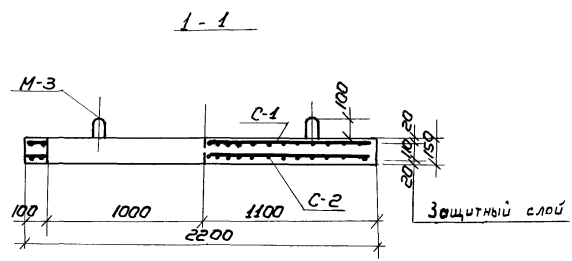

Показатели на одну плиту.

Марка плиты	вес элемента т.	Марка бетона	объем бетона	расход стали
ПЛ20-1-2	1.130	200	0.453	77.77

П Л А Н

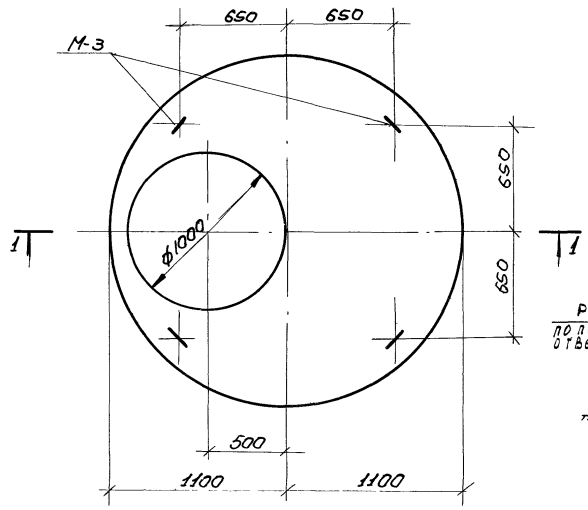

М-3
(вес обкр)

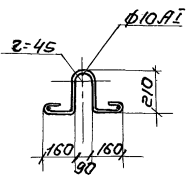

Спецификация марок закладных элементов на одну плиту.

Марка плиты	Марка элемента	кол. шт.	№ листа
ПЛ20-1-2	М-3	4	11

Расчётная схема

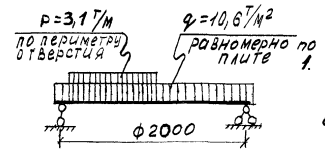

Примечания:

1. Марка бетона по морозостойкости и водонепроницаемости назначается в соответствии с указаниями конкретного проекта сооружения.
2. Плита запроектирована по аналогии плиты ПЛ20-1-2 (серия 3.900-2, Вып. 5)
3. Указания по изготовлению см. пояснительную записку к вып.5. Вышеуказанной серии.

УДП РУ Д О Р А Н И Я И Н Ж Е Н Е Р
 Г. МО С К В А
 П О Д А Т К О В А
 С А М О Д Е Я Т Е Л Ь

1972	КАНАЛИЗАЦИОННЫЕ КОЛОДЦЫ.	КРУГЛЫЕ КОЛОДЦЫ ИЗ КИРПИЧА И ИЗ БЕТОНА ДЛЯ ТРУБ ДУ 150 ÷ 1200 мм. ПЛИТА ПЕРЕКРЫТИЯ ПЛ 20-1-2А. ОПАЛУБочный ЧЕРТЕЖ.	ТИПОВОЙ ПРОЕКТ 902-9-1	ВЫПУСК № Альбом I	ЛИСТ АС-16
------	--------------------------	--	---------------------------	----------------------	---------------

План верхней арматуры.

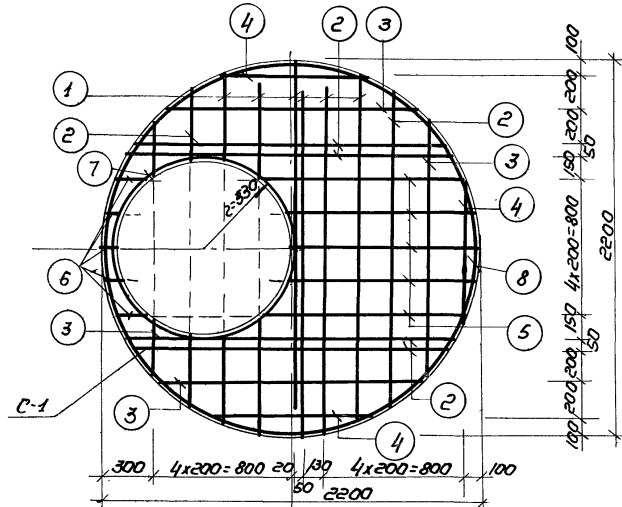

План нижней арматуры

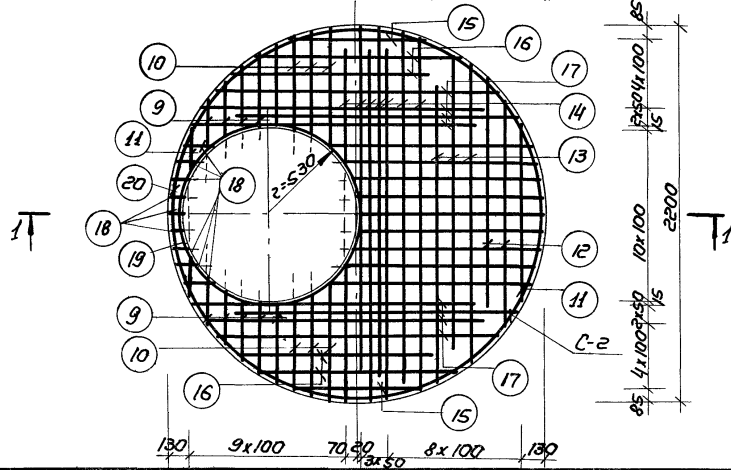

Спецификация арматуры на 1 ж.б. элемент

Выборка арматуры на 1 элемент

31

Марка ст. пров.	Марка стержней	№ стержня	Эскиз	φ по сарт.	ρ мм	кол. стержней в сар.	φ ст. ст.	л. ст.	л. ст.	л. ст.	φ по сарт.	ε по сарт.	вес кг	Полный вес арм. в 1 эле.	
ИЛ20-1-2А	С-1 (ш. 1)	1	2020	6АТ	2020	6	6	12.12	6АТ	47.64	10.60	10.60			
		2	1810	6АТ	1810	6	6	10.86	6АТ	7.29	6.57	6.57			
		3	1470	6АТ	1470	3	3	4.48	6АТ	53.59	47.70	47.70			
		4	850	6АТ	850	3	3	2.55	22АТ	3.52	10.50	10.50			
		5	1200	6АТ	1200	5	5	6.00				17020'	75.37		
		6	200	6АТ	200	5	5	1.00							
		7	180	6АТ	∅ А=1060	1	1	3.52							
		8	180	6АТ	∅ А=2150	1	1	7.11							
	С-2 (ш. 1)	9	465	12АТ	465	10	10	4.65							
		10	680	12АТ	680	6	6	4.08							
		11	960	12АТ	960	2	2	1.92							
		12	1290	12АТ	1290	2	2	2.58							
		13	1710	12АТ	1710	3	3	5.13							
		14	2040	12АТ	2040	7	7	14.28							
		15	760	12АТ	760	2	2	1.52							
		16	1160	12АТ	1160	4	4	4.64							
		17	1630	12АТ	1630	8	8	13.04							
		18	195	12АТ	195	9	9	1.75							
		19	660	22АТ	∅ А=1060	1	1	3.52							
		20	960	12АТ	∅ А=2150	1	1	7.29							

Примечания:

1. Разрез по 1-1 см. лист АС-14.
2. Сетки сваривать контактной сваркой в местах пересечения всех стержней, после чего вырезается арматура в месте отверстия. Все перерезаемые стержни должны быть приварены к внутреннему огибающему кольцу.

372

КАНАЛИЗАЦИОННЫЕ КОЛОДЦЫ.

КРУГЛЫЕ КОЛОДЦЫ ИЗ КИРПИЧА И ИЗ БЕТОНА
ДЛЯ ТРУБ ДУ 150 ÷ 1200 мм.
ПАНТА ПЕРЕКРЫТИЯ ПП 20-1-2А. Армирование.

ИЛОВОЙ ПРОЕКТ
902-9-1

ВЫПУСК II ЛИСТ
АЛЬБОМ I АС-17

2-2

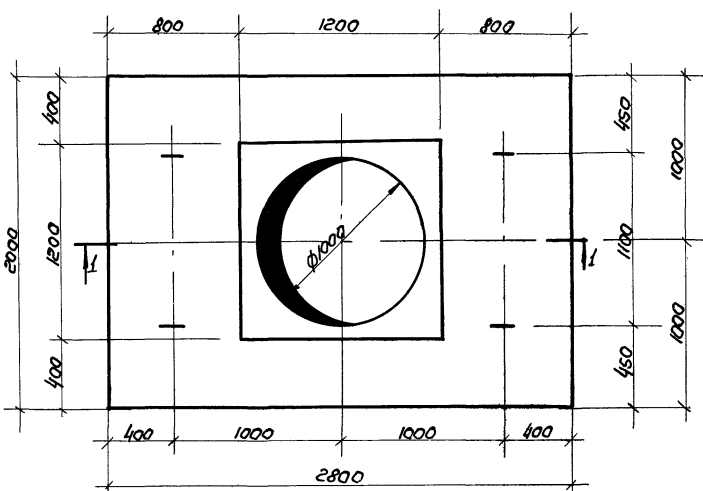

Показатели на одну плиту

Марка плиты	Вес элемента бетона	Марка бетона	Объем бетона м ³	Расход стали кг
ПНЛ-1А	2.5	300	0.98	117.3

Спецификация марок закладных элементов на одну плиту

Марка плиты	Марка элем.	кол-во шт.	И
ПНЛ-1А	М-4	4	АС-14

Выборка стали на одну плиту

Марка плиты	Сварячекатанная арматура в стале ГОСТ 5781-61					
	класса А-I		класса А-III		класса А-II	
	ф. мм.	шт/пог	ф. мм.	шт/пог	ф. мм.	шт/пог
ПНЛ-1А	12	8	12	10	12	
	3.5	9.7	13.2	36.0	64.8	1008
						3.3
						3.3

Примечания:

1. Марка бетона по морозостойкости МРЗ-100.
2. Конструкция плиты принята по аналогии с плитой ПНЛ-1 (серия 3.900-2 Выпуск 5).
3. Плита рассчитана на подвижную нагрузку НК-80.
4. Указания по изготовлению плиты см. пояснительную записку вышеуказанной серии.

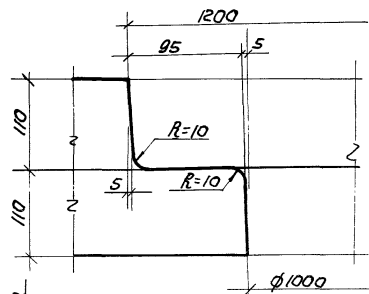

1-1

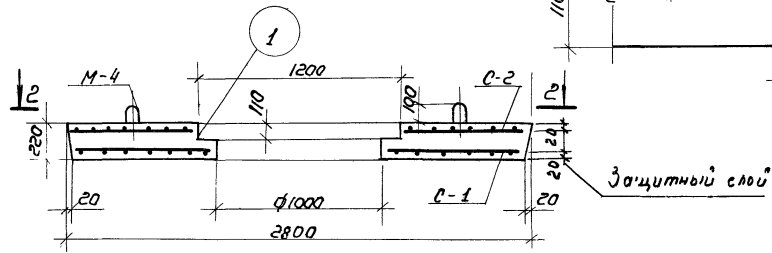

ОБОРУДОВАНИЕ И ТЕХНИКА ДАМБА И ВОЗДУШНО-ТЕХНИЧЕСКАЯ СЛУЖБА

1972	Канализационные колодцы.	Круглые колодцы из кирпича и из бетона для труб $D_u = 450 \pm 1200$ мм. Дорожная плита ПНЛ-1А с решеткой для люка. Опалубка.	Типовой проект 902-9-1	Выпуск II Альбом I	Лист АЕ-18
------	--------------------------	---	------------------------	--------------------	------------

Спецификация и выборка стали на одно арматурное изделие

Марка изд.	N поз.	Эскиз	φ мм	Длина мм	Кол. шт.	Общ. длина м	Выборка стали		
							φ в сеч.	общ. длина	вес кг
С-1 шт. (1)	1		10А-III	2740	5	13,7	12А-III	407	36,0
	2		12А-III	2740	12	32,9	10А-III	544	33,5
	3		10А-III	1940	21	40,7			
	4		12А-III	1940	4	7,8	12А-III	3,7	3,3
	5		φ=1050	12А-III	3650	1	3,7	Итого	
С-2 шт. (1)	1		10А-III	2740	10	27,4	10А-III	50,7	31,3
	6		8А-III	760	22	16,7	8А-III	24,6	9,7
	7		8А-III	355	22	7,9	Итого:		41,0
	3		10А-III	1940	12	23,3			
М-4	8		12А-III	971	4	3,9	12А-III	3,9	3,5
							Всего:	117,3	

С-2

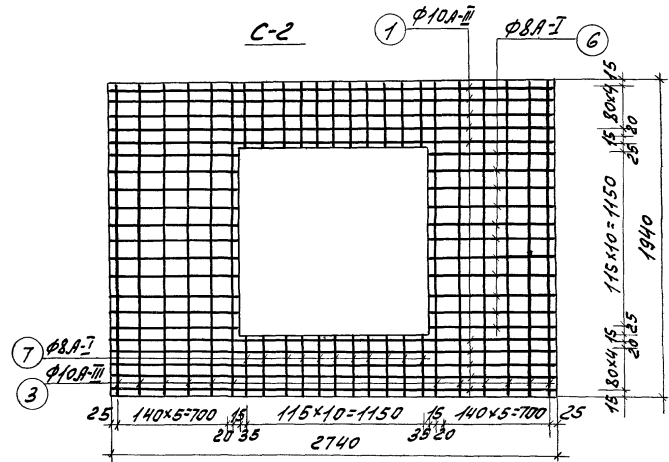

С-1

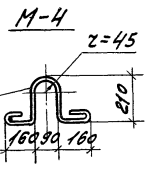
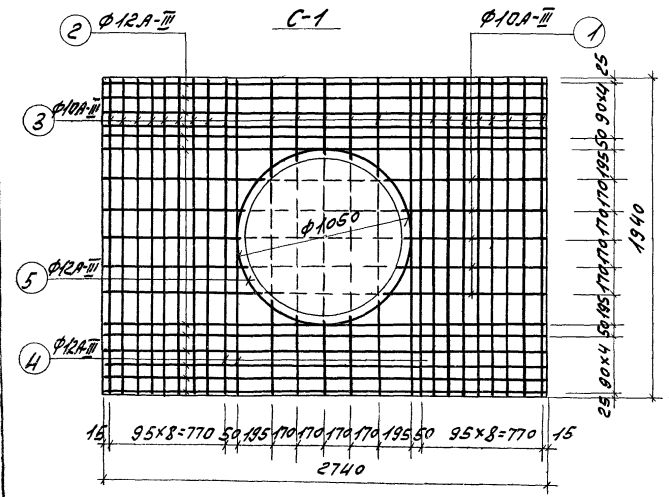

Примечания:

1. Сетки сваривать контактной точечной сваркой.
2. Все перерезаемые стержни должны быть приварены к внутреннему осянтривающему кольцу.

И. С. ТЕХНИКА И ДИЗАЙН

1972	КАНАЛИЗАЦИОННЫЕ КОЛОДЦЫ	КРУГЛЫЕ КОЛОДЦЫ ИЗ КИРПИЧА И ИЗ БЕТОНА ДЛЯ ТРУБ $D_{\text{вн}} = 1200$ мм ДОРОЖНАЯ ПЛИТА ПЛ 1-1А С НИЖЕЙ ДЛЯ ЛЮКА. АРМИРОВАННЫЕ.	ТИПОВОЙ ПРОЕКТ 902-9-1	ВЫПУСК II АЛЬБОМ 1	ЛИСТ АС-19
------	-------------------------	--	---------------------------	-----------------------	---------------

Вторые крышки

Выборка материала на 1 скобу

34

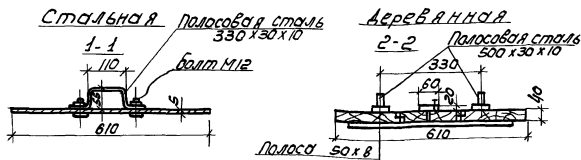

Наимен. детали	Сечение мм	Длина мм	Вес кг
Крышка	φ16, 81	570	0,9

Спецификация материалов.

Наименование изделия	Материал	Вес кг.	Материал	М ³	Вес кг.
Крышка φ-570	сталь	11,5	Доски	0,0115	—
Вилки с болтами	сталь	2,0	сталь	—	5,2
Итого		13,5	Итого	0,0115	5,2

Таблица расхода скоб.

1	Высота рабочей части	300	400	500	600	700
2	Количество скоб	3	4	5	6	9
3	Общий вес скоб кг.	2,7	3,6	4,5	5,4	8,1

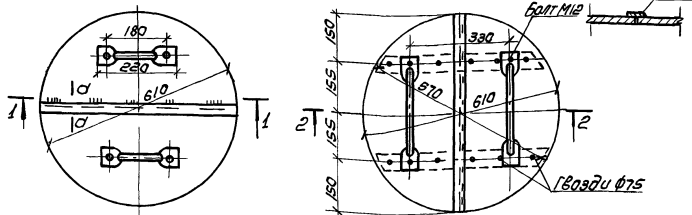

Колодезные скобы

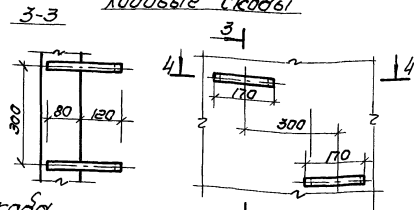

Скоба

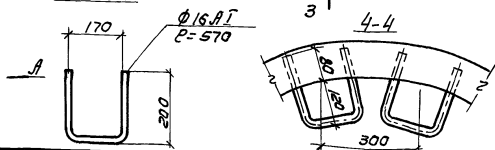

Примечания:

1. Металлическая крышка и скобы покрываются битумным лаком, а деревянная крышка пропитывается креозотом.
2. Конструкция скобы заимствована из серии 3.900-2 выпуск 5.
3. Марка стали для крышек ВКСт 3кЛ ГОСТ 380-71

1972

Канализационные колодезы

Круглые колодезы из кирпича и из бетона для труб dч 150 ÷ 1200 мм. Вторые крышки и скобы.

ИПОВОЙ ПРОЕКТ 902-9-1

ВЫПУСК № АЛЬБОМ I

ЛИСТ АС-20

Объемы основных конструкций
круглых бетонных колодцев с
монолитными стенками и перекрытием
из сборного железобетона. Таблица 9

№№ по пор.	№ колодца по плану проекта	Размер колодца в плане мм	Высота колодца в части в мм	Высота лотка в части в мм	№ схемы лотка в части	Объем основной конструкции колодца м ³
I			Линейные			
1	104	1000	900	200	I	1,30
2	104	1000	1200	200	I	1,47
3	104	1000	1500	200	I	1,64
4	104	1000	1800	200	I	1,82
5	104	1000	2700	200	I	2,31
6	105	1000	900	300	I	1,43
7	105	1000	1200	300	I	1,60
8	105	1000	1500	300	I	1,77
9	105	1000	1800	300	I	1,94
10	105	1000	2700	300	I	2,44
11	106	1000	900	350	I	1,48
12	106	1000	1200	350	I	1,65
13	106	1000	1500	350	I	1,82
14	106	1000	1800	350	I	2,00
15	106	1000	2700	350	I	2,49
16	107	1000	900	400	I	1,53
17	107	1000	1200	400	I	1,70
18	107	1000	1500	400	I	1,87
19	107	1000	1800	400	I	2,05
20	107	1000	2700	400	I	2,54

№№ по пор.	№ колодца по плану проекта	Размер колодца в плане мм	Высота колодца в части в мм	Высота лотка в части в мм	№ схемы лотка в части	Объем основной конструкции колодца м ³
21	108	1000	900	450	I	1,56
22	108	1000	1200	450	I	1,73
23	108	1000	1500	450	I	1,90
24	108	1000	1800	450	I	2,08
25	108	1000	2700	450	I	2,57
26	109	1000	900	500	I	1,60
27	109	1000	1200	500	I	1,77
28	109	1000	1500	500	I	1,94
29	109	1000	1800	500	I	2,12
30	109	1000	2700	500	I	2,61
31	110	1000	900	550	I	1,70
32	110	1000	1200	550	I	1,87
33	110	1000	1500	550	I	2,04
34	110	1000	1800	550	I	2,21
35	110	1000	2700	550	I	2,71
36	111	1000	900	600	I	1,76
37	111	1000	1200	600	I	1,93
38	111	1000	1500	600	I	2,10
39	111	1000	1800	600	I	2,28
40	111	1000	2700	600	I	2,77
41	112	1000	900	700	I	1,87
42	112	1000	1200	700	I	2,04
43	112	1000	1500	700	I	2,19
44	112	1000	1800	700	I	2,39
45	112	1000	2700	700	I	2,88

ГРЕБЕНЬ КСД

ДУК. ГРУП.

ОБОРУДОВАНИЕ
Г. МОСКВА

4972

КАНАЛИЗАЦИОННЫЕ
КОЛОДЦЫ

КРУГЛЫЕ КОЛОДЦЫ ИЗ КИРПИЧА И ИЗ БЕТОНА
ДЛЯ ТРУБ ДУ = 450 ÷ 4200 ММ.
ОБЪЕМЫ ОСНОВНЫХ КОНСТРУКЦИЙ

ТИПОВОЙ ПРОЕКТ
902-9-1

ВЫПУСК II
Альбом I
Лист
СМ-1

№№ по порядку	№ колоды по плану. Высота колоды по проекту	Размер колоды в плане в мм	Высота колоды в мм	Высота колоды в мм	Насе- мей. лот. коващ. части	Объем осн. об. в куб. м
46	113	1250	900	800	I	2,62
47	113	1250	1200	800	I	2,82
48	113	1250	1500	800	I	3,02
49	113	1250	1800	800	I	3,24
50	113	1250	2700	800	I	3,85
51	114	1250	900	950	I	2,94
52	114	1250	1200	950	I	3,15
53	114	1250	1500	950	I	3,34
54	114	1250	1800	950	I	3,56
55	114	1250	2700	950	I	4,17
56	115	1250	900	800	I	2,59
57	115	1250	1200	800	I	2,80
58	115	1250	1500	800	I	2,99
59	115	1250	1800	800	I	3,21
60	115	1250	2700	800	I	3,82
61	116	1250	900	950	I	2,83
62	116	1250	1200	950	I	3,04
63	116	1250	1500	950	I	3,23
64	116	1250	1800	950	I	3,45
65	116	1250	2700	950	I	4,06
66	117	1500	900	1050	I	4,13
67	117	1500	1200	1050	I	4,45
68	117	1500	1500	1050	I	4,77
69	117	1500	1800	1050	I	5,08
70	117	1500	2700	1050	I	6,04
71	118	1250	900	950	I	2,57

№№ по порядку	№ колоды по плану. Высота колоды по проекту	Размер колоды в плане в мм	Высота колоды в мм	Высота колоды в мм	Насе- мей. лот. коващ. части	Объем осн. об. в куб. м
72	118	1250	1200	950	I	2,77
73	118	1250	1500	950	I	2,96
74	118	1250	1800	950	I	3,15
75	118	1250	2700	950	I	3,79
76	119	1500	900	1050	I	4,05
77	119	1500	1200	1050	I	4,36
78	119	1500	1500	1050	I	4,68
79	119	1500	1800	1050	I	4,99
80	119	1500	2700	1050	I	5,95
81	120	1500	900	1150	I	4,04
82	120	1500	1200	1150	I	4,36
83	120	1500	1500	1150	I	4,68
84	120	1500	1800	1150	I	4,99
85	120	1500	2700	1150	I	5,95
86	121	1500	900	1050	I	3,85
87	121	1500	1200	1050	I	4,17
88	121	1500	1500	1050	I	4,43
89	121	1500	1800	1050	I	4,80
90	121	1500	2700	1050	I	5,76
91	122	1500	900	1150	I	3,85
92	122	1500	1200	1150	I	4,16
93	122	1500	1500	1150	I	4,48
94	122	1500	1800	1150	I	4,79
95	122	1500	2700	1150	I	5,75
96	123	2000	900	1350	I	7,32
97	123	2000	1200	1350	I	7,74

И. С. С. И.

№№ по пор.	№ колодца по типовому проекту	Размер колодца в плане Дх В мм	Высота рабочей части в мм	Высота лотковой части в мм	№ схемы лотковой части	Объем основных конструкций к камере колодез в м ³
98	123	2000	1500	1350	I	8.15
99	123	2000	1800	1350	I	8.54
100	123	2000	2700	1350	I	9.80
101	124	2000	900	1350	I	7.04
102	124	2000	1200	1350	I	7.46
103	124	2000	1500	1350	I	7.87
104	124	2000	1800	1350	I	8.28
105	124	2000	2700	1350	I	9.52
II Поворотные						
106	125	1000	900	200	II	1.30
107	125	1000	1200	200	II	1.47
108	125	1000	1500	200	II	1.64
109	125	1000	1800	200	II	1.81
110	125	1000	2700	200	II	2.31
111	126	1000	900	300	II	1.43
112	126	1000	1200	300	II	1.60
113	126	1000	1500	300	II	1.77
114	126	1000	1800	300	II	1.95
115	126	1000	2700	300	II	2.44
116	127	1000	900	350	II	1.48
117	127	1000	1200	350	II	1.65
118	127	1000	1500	350	II	1.82
119	127	1000	1800	350	II	2.00
120	127	1000	2700	350	II	2.49
121	128	1000	900	400	II	1.53
122	128	1000	1200	400	II	1.70

№№ по пор.	№ колодца по типовому проекту	Размер колодца в плане Дх В мм	Высота рабочей части в мм	Высота лотковой части в мм	№ схемы лотковой части	Объем основной конструкции к камере колодез в м ³
123	128	1000	1500	400	II	1.87
124	128	1000	1800	400	II	2.05
125	128	1000	2700	400	II	2.54
126	129	1000	900	450	II	1.56
127	129	1000	1200	450	II	1.73
128	129	1000	1500	450	II	1.90
129	129	1000	1800	450	II	2.08
130	129	1000	2700	450	II	2.57
131	130	1250	900	500	II	2.41
132	130	1250	1200	500	II	2.31
133	130	1250	1500	500	II	2.50
134	130	1250	1800	500	II	2.72
135	130	1250	2700	500	II	3.33
136	131	1250	900	550	II	2.39
137	131	1250	1200	550	II	2.60
138	131	1250	1500	550	II	2.79
139	131	1250	1800	550	II	3.01
140	131	1250	2700	550	II	3.62
141	132	1250	900	600	II	2.40
142	132	1250	1200	600	II	2.60
143	132	1250	1500	600	II	2.79
144	132	1250	1800	600	II	3.01
145	132	1250	2700	600	II	3.62
146	133	1500	900	700	II	3.74
147	133	1500	1200	700	II	4.05
148	133	1500	1500	700	II	4.37

1972

КАНАЛИЗАЦИОННЫЕ
КОЛОДЦЫКРУГЛЫЕ КОЛОДЦЫ ИЗ КИРПИЧА И ИЗ БЕТОНА
ДЛЯ ТРУБ ДУ=150 ÷ 1200 мм
Объемы основных конструкцийТИПОВОЙ ПРОЕКТ
902-9-1ВЫПУСК II
АЛЬБОМ IЛИСТ
СМ-3

№№ по порядку	№ колоды в типовой му. про. вк. му.	Размер колоды в плане 145 мм	Высота рабочей части 6 мм	Высота лотко. воу. части 6 мм	№ ссы. лотко. воу. части	Объем осн. неск. конст. лотко. воу. колод. ч. в м ³
148	133	1500	1800	700	II	4,68
150	133	1500	2700	700	II	5,64
151	134	1500	900	800	II	3,74
152	134	1500	1800	800	II	4,04
153	134	1500	1500	800	II	4,36
154	134	1500	1800	800	II	4,67
155	134	1500	2700	800	II	5,63
156	135	2000	900	950	II	6,69
157	135	2000	1200	950	II	7,11
158	135	2000	1500	950	II	6,69
159	135	2000	1800	950	II	7,11
160	135	2000	2700	950	II	7,52
159	135	2000	1800	950	II	7,93
160	135	2000	2700	950	II	9,17
161	136	2000	900	1050	II	7,05
162	136	2000	1200	1050	II	7,47
163	136	2000	1500	1050	II	7,88
164	136	2000	1800	1050	II	8,29
165	136	2000	2700	1050	II	9,53
166	137	2000	900	1150	II	7,13
167	137	2000	1800	1150	II	7,55
161	137	2000	1500	1150	II	7,96
169	137	2000	1800	1150	II	8,37
170	137	2000	2700	1150	II	9,61
171	138	2000	900	1350	II	7,59
172	138	2000	1800	1350	II	8,03

№№ по порядку	№ колоды в типовой му. про. вк. му.	Размер колоды в плане 145 мм.	Высота рабочей части 6 мм	Высота лотко. воу. части 6 мм	№ ссы. лотко. воу. части	Объем осн. неск. конст. лотко. воу. колод. ч. в м ³
173	138	2000	1500	1350	II	8,42
174	138	2000	1800	1350	II	8,83
175	138	2000	2700	1350	II	10,07
III с одним присоединением						
176	139	1000	900	300	III	1,42
177	139	1000	1200	300	III	1,59
178	139	1000	1500	300	III	1,76
179	139	1000	1800	300	III	1,94
180	139	1000	2700	300	III	2,43
181	140	1000	900	350	III	1,45
182	140	1000	1200	350	III	1,62
183	140	1000	1500	350	III	1,79
184	140	1000	1800	350	III	1,97
185	140	1000	2700	350	III	2,46
186	140	1000	900	400	III	1,50
187	141	1000	1200	400	III	1,75
188	141	1000	1500	400	III	1,84
189	141	1000	1800	400	III	2,02
190	141	1000	2700	400	III	2,51
191	142	1000	900	400	III	1,48
192	142	1000	1200	400	III	1,65
193	142	1000	1500	400	III	1,82
194	142	1000	1800	400	III	2,00
195	142	1000	2700	400	III	2,49
196	143	1000	900	450	III	1,57
197	143	1000	1200	450	III	1,68

1972

КАНАЛИЗАЦИОННЫЕ
КОЛОДЫКРУГЛЫЕ КОЛОДЫ ИЗ КИРПИЧА И ИЗ БЕТОНА
ДЛЯ ТРУБ \varnothing = 450 ÷ 4200 мм.
ОБЪЕМЫ ОСНОВНЫХ КОНСТРУКЦИЙТИПОВОЙ ПРОЕКТ
902-9-АЛист
№ альбом 1Лист
№ 30-3

№№ по пар	№ колодца по типовому проекту	Размер колодца в плане в мм	Высота рабочей части в мм	Высота лотковой части в мм	№ схемы лотковой части	Объем основных конструкций камер колодцев в м ³
198	143	1000	900	450	III	1.51
199	143	1000	1200	450	III	1.68
200	143	1000	1500	450	III	1.85
201	143	1000	1800	450	III	2.03
202	143	1000	2700	450	III	2.52
203	144	1000	900	450	III	1.46
204	144	1000	1200	450	III	1.63
205	144	1000	1500	450	III	1.80
206	144	1000	1800	450	III	1.98
207	144	1000	2700	450	III	2.47
208	145	1000	900	500	III	1.53
209	145	1000	1200	500	III	1.70
210	145	1000	1500	500	III	1.87
211	145	1000	1800	500	III	2.05
212	145	1000	2700	500	III	2.54
213	146	1000	900	500	III	1.53
214	146	1000	1200	500	III	1.70
215	146	1000	1500	500	III	1.87
216	146	1000	1800	500	III	2.05
217	146	1000	2700	500	III	2.54
218	147	1000	900	550	III	1.57
219	147	1000	1200	550	III	1.74
220	147	1000	1500	550	III	1.91
221	147	1000	1800	550	III	2.09
222	147	1000	2700	550	III	2.58
223	148	1000	900	550	III	1.67

224	148	1000	1200	550	III	1.84
225	148	1000	1500	550	III	2.01
226	148	1000	1800	550	III	2.19
227	148	1000	2700	550	III	2.68
228	149	1000	900	600	III	1.66
229	149	1000	1200	600	III	1.83
230	149	1000	1500	600	III	2.00
231	149	1000	1800	600	III	2.18
232	149	1000	2700	600	III	2.67
233	150	1250	900	700	III	2.43
234	150	1250	1200	700	III	2.44
235	150	1250	1500	700	III	2.83
236	150	1250	1800	700	III	3.05
237	150	1250	2700	700	III	3.66
238	151	1250	900	600	III	2.31
239	151	1250	1200	600	III	2.52
240	151	1250	1500	600	III	2.71
241	151	1250	1800	600	III	2.93
242	151	1250	2700	600	III	3.54
243	152	1250	500	700	III	2.43
244	152	1250	1200	700	III	2.44
245	152	1250	1500	700	III	2.83
246	152	1250	1800	700	III	3.05
247	152	1250	2700	700	III	3.66
248	153	1250	900	600	III	2.31
249	153	1250	1200	600	III	2.52

ОБЪЕМЫ ОСНОВНЫХ КОНСТРУКЦИЙ КАМЕР КООЛОДЦЕВ

1972	КАНАЛИЗАЦИОННЫЕ КОЛОДЦЫ	Круглые колодцы из кирпича и из бетона для труб Ду=150÷1200мм Объемы основных конструкций	Типовой проект 902-9-1	Выпуск II Альбом I	Лист СМ-5
------	-------------------------	--	------------------------	--------------------	-----------

№№ по пар.	№ колодца по типовому проекту	Размер колодца в плане Дх В мм	Высота рабочей части в мм	Высота лотковой части в мм	№ схем лотковой части	Объем основных конструкций колодцев в м ³
250	153	1250	1500	600	II	2.71
251	153	1250	1800	600	II	2.93
252	153	1250	2700	600	II	3.54
253	154	1250	900	700	II	2.43
254	154	1250	1200	700	II	2.44
255	154	1250	1500	700	II	2.83
256	154	1250	1800	700	II	3.05
257	154	1250	2700	700	II	3.66
258	155	1500	900	800	II	3.62
259	155	1500	1800	800	II	3.94
260	155	1500	1500	800	II	4.25
261	155	1500	1800	800	II	4.57
262	155	1500	2700	800	II	5.53
263	156	1250	900	700	II	1.43
264	156	1250	1200	700	II	2.54
265	156	1250	1500	700	II	2.83
266	156	1250	1800	700	II	3.05
267	156	1250	2700	700	II	3.66
268	157	1500	900	800	II	3.52
269	157	1500	1200	800	II	3.34
270	157	1500	1500	800	II	4.26
271	157	1500	1800	800	II	4.57
272	157	1500	2700	800	II	5.53
273	158	2000	900	950	II	6.42
274	158	2000	1200	950	II	6.84
275	158	2000	1500	950	II	7.25

№№ по пар.	№ колодца по типовому проекту	Размер колодца в плане Дх В мм	Высота рабочей части в мм	Высота лотковой части в мм	№ схем лотковой части	Объем основных конструкций колодцев в м ³
276	158	2000	1800	950	II	7.66
277	158	2000	2700	950	II	8.90
278	159	1500	900	800	II	3.62
279	159	1500	1200	800	II	3.34
280	159	1500	1500	800	II	4.26
281	159	1500	1800	800	II	4.57
282	159	1500	2700	800	II	5.53
283	160	2000	900	950	II	6.32
284	160	2000	1200	950	II	6.74
285	160	2000	1500	950	II	7.15
286	160	2000	1800	950	II	7.56
287	160	2000	2700	950	II	8.80
288	161	2000	900	1050	II	6.67
289	161	2000	1200	1050	II	7.09
290	161	2000	1500	1050	II	7.50
291	161	2000	1800	1050	II	7.91
292	161	2000	2700	1050	II	9.15
293	162	2000	900	950	II	6.52
294	162	2000	1200	950	II	6.94
295	162	2000	1500	950	II	7.35
296	162	2000	1800	950	II	7.76
297	162	2000	2700	950	II	9.00
298	163	2000	900	1050	II	6.57
299	163	2000	1200	1050	II	7.03
300	163	2000	1500	1050	II	7.50
301	163	2000	1800	1050	II	7.91

№№ по пер.	№ колод. по плану проекта	Размер колод. по плану в мм	Высота колод. по плану в мм	Высота лотков по плану в мм.	Насажив. лотков по плану	Объем осн. по конструк. расчету по формуле 4.2.2.13
302	163	2000	2700	1050	II	9,15
303	164	2000	900	1150	II	6,57
304	164	2000	1200	1150	II	6,99
305	164	2000	1300	1150	II	7,40
306	164	2000	1800	1150	II	7,81
307	164	2000	2700	1150	II	9,05
308	165	2000	900	1050	II	6,82
309	165	2000	1200	1050	II	7,24
310	165	2000	1500	1050	II	7,65
311	165	2000	1800	1050	II	8,06
312	165	2000	2700	1050	II	9,30
313	166	2000	900	1150	II	6,57
314	166	2000	1200	1150	II	6,99
315	166	2000	1500	1150	II	7,40
316	166	2000	1800	1150	II	7,81
317	166	2000	2700	1150	II	9,05
318	167	2000	900	1150	II	6,87
319	167	2000	1200	1150	II	7,29
320	167	2000	1500	1150	II	7,70
321	167	2000	1800	1150	II	8,11
322	167	2000	2700	1150	II	9,35
323	168	2000	900	1350	II	7,05
324	168	2000	1200	1350	II	7,47
325	168	2000	1500	1350	II	7,88
326	168	2000	1800	1350	II	8,29
327	168	2000	2700	1350	II	9,53

№№ по пер.	№ колод. по плану проекта	Размер колод. по плану в мм	Высота колод. по плану в мм.	Высота лотков по плану в мм.	Насажив. лотков по плану	Объем осн. по конструк. расчету по формуле 4.2.2.13
328	169	2000	900	1350	II	7,25
329	169	2000	1200	1350	II	7,67
330	169	2000	1500	1350	II	8,08
331	169	2000	1800	1350	II	8,49
332	169	2000	2700	1350	II	9,73
	Ц с	960 мм	присоединениям.			
333	170	1000	900	200	II	1,38
334	170	1000	1200	200	II	1,55
335	170	1000	1500	200	II	1,72
336	170	1000	1800	200	II	1,90
337	170	1000	2700	200	II	2,39
338	171	1000	900	400	II	1,50
339	171	1000	1200	400	II	1,67
340	171	1000	1500	400	II	1,84
341	171	1000	1800	400	II	2,02
342	171	1000	2700	400	II	2,51
343	172	1000	900	450	II	1,59
344	172	1000	1200	450	II	1,76
345	172	1000	1500	450	II	1,93
346	172	1000	1800	450	II	2,11
347	172	1000	2700	450	II	2,60
348	173	1000	900	400	II	1,45
349	173	1000	1200	400	II	1,62
350	173	1000	1500	400	II	1,79
351	173	1000	1800	400	II	1,97
352	173	1000	2700	400	II	2,46

1972

Канализационные
колодыКруглые колоды из кирпича и/или бетона
для труб $D_{ч} = 150 \div 1200$ мм.
Объемы основных конструкцийТиповой проект
902-9-1Выпуск II
Альбом I
Лист
СМ-7

№№ по пор.	№ колодца по типовому проекту	Размер колодца в плане ДхВ мм	Высота рабочей части в мм	Высота лотковой части в мм.	№ схемы лотковой части	Объем основных конструкций камер колодцев м ³
353	174	1000	900	450	IV	1.45
354	174	1000	1200	450	IV	1.62
355	174	1000	1500	450	IV	1.79
356	174	1000	1800	450	IV	1.97
357	174	1000	2700	450	IV	2.46
358	175	1000	900	450	IV	1.45
359	175	1000	1200	450	IV	1.62
360	175	1000	1500	450	IV	1.79
361	175	1000	1800	450	IV	1.97
362	175	1000	2700	450	IV	2.46
363	176	1000	900	500	IV	1.43
364	176	1000	1200	500	IV	1.60
365	176	1000	1500	500	IV	1.77
366	176	1000	1800	500	IV	1.85
367	176	1000	2700	500	IV	2.44
368	177	1000	900	550	IV	1.45
369	177	1000	1200	550	IV	1.62
370	177	1000	1500	550	IV	1.84
371	177	1000	1800	550	IV	1.97
372	177	1000	2700	550	IV	2.46
373	178	1000	900	500	IV	1.47
374	178	1000	1200	500	IV	1.64
375	178	1000	1500	500	IV	1.81
376	178	1000	1800	500	IV	1.99
377	178	1000	2700	500	IV	2.48
378	179	1000	900	550	IV	1.55

№№ по пор.	№ колодца по типовому проекту	Размер колодца в плане ДхВ мм	Высота рабочей части в мм	Высота лотковой части в мм	№ схемы лотковой части	Объем основных конструкций камер колодцев м ³
379	179	1000	1200	550	IV	1.72
380	179	1000	1500	550	IV	1.89
381	179	1000	1800	550	IV	2.07
382	179	1000	2700	550	IV	2.56
383	180	1000	900	600	IV	1.66
384	180	1000	1200	600	IV	1.83
385	180	1000	1500	600	IV	2.00
386	180	1000	1800	600	IV	2.18
387	180	1000	2700	600	IV	2.67
388	181	1250	900	700	IV	2.42
389	181	1250	1200	700	IV	2.63
390	181	1250	1500	700	IV	2.82
391	181	1250	1800	700	IV	3.04
392	181	1250	2700	700	IV	3.65
393	182	1000	900	550	IV	1.63
394	182	1000	1200	550	IV	1.80
395	182	1000	1500	550	IV	2.12
396	182	1000	1800	550	IV	2.34
397	182	1000	2700	550	IV	2.95
398	183	1000	900	600	IV	1.59
399	183	1000	1200	600	IV	1.76
400	183	1000	1500	600	IV	1.93
401	183	1000	1800	600	IV	2.11
402	183	1000	2700	600	IV	2.60
403	184	1250	900	700	IV	2.38
404	184	1250	1200	700	IV	2.59

№№ по пор.	№ колодца по типу проекту	Размер колодца в плане ДхВ мм	Высота рабочей части в мм	Высота лотковой части в мм	№ схемы лотковой части	Объем основных конструкций камер-колодцев м ³
405	184	1250	1500	700	IV	2.78
406	184	1250	1800	700	IV	3.00
407	184	1250	2700	700	IV	3.61
408	185	1500	900	800	IV	3.44
409	185	1500	1200	800	IV	3.75
410	185	1500	1500	800	IV	4.07
411	186	1500	1800	800	IV	4.38
412	185	1500	2700	800	IV	5.34
413	186	1000	900	600	IV	1.64
414	186	1000	1200	800	IV	1.81
415	186	1000	1500	600	IV	1.98
416	186	1000	1800	600	IV	2.16
417	186	1000	2700	600	IV	2.65
418	187	1250	900	700	IV	2.58
419	187	1250	1200	700	IV	2.79
420	187	1250	1500	700	IV	2.98
421	187	1250	1800	700	IV	3.20
422	187	1250	2700	700	IV	3.81
423	188 188	1500 1500	900 1200	800 800	IV IV	4.09 4.40
424	188	1500	1500	800	IV	4.72
425	188	1500	1800	800	IV	5.03
426	188	1500	2700	800	IV	5.99
427	189	2000	900	950	IV	5.72
428	189	2000	1200	950	IV	6.14
429	189	2000	1500	950	IV	6.55
430	189	2000	1800	950	IV	6.96

№№ по пор.	№ колодца по типу проекту	Размер колодца в плане ДхВ мм	Высота рабочей части в мм	Высота лотковой части в мм	№ схемы лотковой части	Объем основных конструкций камер-колодцев м ³
431	189	2000	2700	950	IV	8.20
432	190	1250	900	700	IV	2.38
433	190	1250	1200	700	IV	2.59
434	190	1250	1500	700	IV	2.78
435	190	1250	1800	700	IV	3.00
436	190	1250	2700	700	IV	3.61
437	191	1500	900	800	IV	3.44
438	191	1500	1200	800	IV	3.75
439	191	1500	1500	800	IV	4.07
440	191	1500	1800	800	IV	4.38
441	191	1500	2700	800	IV	5.34
442	192	2000	900	950	IV	6.22
443	192	2000	1200	950	IV	6.64
444	192	2000	1500	950	IV	7.05
445	192	2000	1800	950	IV	7.46
446	192	2000	2700	950	IV	8.70
447	193	2000	900	1050	IV	6.87
448	193	2000	1200	1050	IV	7.29
449	193	2000	1500	1050	IV	7.70
450	193	2000	1800	1050	IV	8.11
451	193	2000	2700	1050	IV	9.35
452	194	1500	900	800	IV	3.63
453	194	1500	1200	800	IV	3.94
454	194	1500	1500	800	IV	4.26
455	194	1500	1800	800	IV	4.57
456	194	1500	2700	800	IV	5.53

1972

КАНАЛИЗАЦИОННЫЕ КОЛОДЦЫ

Круглые колодцы из кирпича и из бетона
для труб Ду=150÷1200 мм.
Объемы основных конструкцийТиповой проект
902-9-1Выпуск II
Альбом IЛист
см-9

№№ по лоту	№ колоде по плану повороту проекта	Размер колоде в плане в мм	Высота колоде в мм	Высота лотка в мм	Н.с.х. м.б. лотка в части	Объем бетона конструктивных частей колоде в м ³
457	195	2000	900	950	1.2	6.22
458	195	2000	1200	950	1.2	6.61
459	195	2000	1500	950	1.2	7.05
460	195	2000	1800	950	1.2	7.46
461	195	2000	2700	950	1.2	8.70
462	196	2000	900	1050	1.2	6.57
463	196	2000	1200	1050	1.2	6.99
464	196	2000	1500	1050	1.2	7.40
465	196	2000	1800	1050	1.2	7.81
466	196	2000	2700	1050	1.2	9.05
467	197	1500	900	800	1.2	3.53
468	197	1500	1200	800	1.2	3.84
469	197	1500	1500	800	1.2	4.16
470	197	1500	1800	800	1.2	4.47
471	197	1500	2700	800	1.2	5.43
472	198	2000	900	950	1.2	5.72
473	198	2000	1200	950	1.2	6.14
474	198	2000	1500	950	1.2	6.55
475	198	2000	1800	950	1.2	6.96
476	198	2000	2700	950	1.2	8.20
477	199	2000	900	1050	1.2	5.91
478	199	2000	1200	1050	1.2	6.33
479	199	2000	1800	1050	1.2	6.74
480	199	2000	1800	1050	1.2	7.15
481	199	2000	2700	1050	1.2	8.39
482	200	2000	900	950	1.2	6.22

№№ по лоту	№ колоде по плану повороту проекта	Размер колоде в плане в мм	Высота колоде в мм	Высота лотка в мм	Н.с.х. м.б. лотка в части	Объем бетона конструктивных частей колоде в м ³
483	200	2000	1200	950	1.2	6.61
484	200	2000	1500	950	1.2	7.05
485	200	2000	1800	950	1.2	7.46
486	200	2000	2700	950	1.2	8.70
487	201	2000	900	1050	1.2	6.30
488	201	2000	1200	1050	1.2	6.72
489	201	2000	1500	1050	1.2	7.13
490	201	2000	1800	1050	1.2	7.54
491	201	2000	2700	1050	1.2	8.78
492	202	2000	900	1150	1.2	5.93
493	202	2000	1200	1150	1.2	6.35
494	202	2000	1500	1150	1.2	6.76
495	202	2000	1800	1150	1.2	7.16
496	202	2000	2700	1150	1.2	9.44
497	203	2000	900	1050	1.2	6.57
498	203	2000	1200	1050	1.2	6.99
499	203	2000	1500	1050	1.2	7.40
500	203	2000	1800	1050	1.2	7.81
501	203	2000	2700	1050	1.2	9.05
502	204	2000	900	1150	1.2	6.57
503	204	2000	1200	1150	1.2	6.99
504	204	2000	1500	1150	1.2	7.40
505	204	2000	1800	1150	1.2	7.81
506	204	2000	2700	1150	1.2	9.05
507	205	2000	900	1150	1.2	6.67
508	205	2000	1200	1150	1.2	7.09

Объемы основных конструкций круглых кирпичных колодезёв

Таблица 10

N N по пар.	N колодези по типовому проекту	Размер колодеза в плане в мм.	Высота рабочей части в мм.	Высота лотковой части в мм.	Высота канцуса в мм.	Высота канцуса в мм.	Объем основных конструкций ковер колодезёв в мм.	
							с перекрытием из обрешетчатого железобетона	с конусным перекрытием к горловине
Л И Н Е И Н Ы Е								
496	104	1000	900	200	I	600	1,66	2,55
497	104	1000	1200	200	I	600	1,96	2,84
498	104	1000	1500	200	I	600	2,25	3,13
499	104	1000	1800	200	I	600	2,55	3,43
500	104	1000	2700	200	I	—	3,41	—
501	105	1000	900	300	I	600	1,80	2,68
502	105	1000	1200	300	I	600	2,09	2,97
503	105	1000	1500	300	I	600	2,38	3,26
504	105	1000	1800	300	I	600	2,68	3,56
505	105	1000	2700	300	I	—	3,54	—
506	106	1000	900	350	I	600	1,85	2,73
507	106	1000	1200	350	I	600	2,14	3,02
508	106	1000	1500	350	I	600	2,43	3,31
509	106	1000	1800	350	I	600	2,75	3,61
510	106	1000	2700	350	I	—	3,59	—
511	107	1000	900	400	I	600	1,89	2,78
512	107	1000	1200	400	I	600	2,19	3,07
513	107	1000	1500	400	I	600	2,48	3,36
514	107	1000	1800	400	I	600	2,78	3,66
515	107	1000	2700	400	I	—	3,64	—
516	108	1000	900	450	I	600	1,91	2,81

N N по пар.	N колодези по типовому проекту	Размер колодеза в плане в мм.	Высота рабочей части в мм.	Высота лотковой части в мм.	Высота канцуса в мм.	Высота канцуса в мм.	Объем основных конструкций ковер колодезёв в мм.	
							с перекрытием из обрешетчатого железобетона	с конусным перекрытием к горловине
517	108	1000	1200	450	I	600	2,22	3,10
518	108	1000	1500	450	I	600	2,51	3,39
519	108	1000	1800	450	I	600	2,81	3,69
520	108	1000	2700	450	I	—	3,67	—
521	109	1000	900	500	I	600	1,97	2,85
522	109	1000	1200	500	I	600	2,26	3,14
523	109	1000	1500	500	I	600	2,55	3,43
524	109	1000	1800	500	I	600	2,85	3,73
525	109	1000	2700	500	I	—	3,71	—
526	110	1000	900	550	I	600	2,78	2,25
527	110	1000	1200	550	I	600	3,07	3,24
528	110	1000	1500	550	I	600	3,36	3,53
529	110	1000	1800	550	I	600	3,66	3,83
530	110	1000	2700	550	I	—	4,52	—
531	111	1000	900	600	I	600	2,11	2,91
532	111	1000	1200	600	I	600	2,42	3,20
533	111	1000	1500	600	I	600	2,71	3,49
534	111	1000	1800	600	I	600	3,01	3,79
535	111	1000	2700	600	I	—	3,87	—
536	112	1000	900	700	I	600	2,24	3,12
537	112	1000	1200	700	I	600	2,53	3,41
538	112	1000	1500	700	I	600	2,82	3,70
539	112	1000	1800	700	I	600	3,12	4,0
540	112	1000	2700	700	I	—	3,98	—
541	113	1250	900	800	I	1050	3,09	4,45
542	113	1250	1200	800	I	1050	3,45	4,81

1972

КАНАЛИЗАЦИОННЫЕ
КОЛОДЕЗЫ

КРУГЛЫЕ КОЛОДЕЗЫ ИЗ КИРПИЧА И ИЗ БЕТОНА
ДЛЯ ТРУБ Ду = 450 ÷ 1200 мм
ОБЪЕМЫ ОСНОВНЫХ КОНСТРУКЦИЙ

ТИПОВОЙ ПРОЕКТ
902-9-1

Выпуск II
Альбом I

Лист
СМ-12

N по пар.	N колодца по типовому проекту	Размер колодца в плане в мм.	Высота рабочей части в мм.	Высота лотковой части в мм.	Высота лотковой части в мм.	Высота конуса в мм.	Объем основных конструкций камер колодцев в мм.	
							с перекрытием из сборного железобетона	с конусным переходом к сепаратору
543	113	1250	1500	800	I	1050	3,81	5,17
544	113	1250	1800	800	I	1050	4,16	5,52
545	113	1250	2700	800	I	—	5,24	—
546	114	1250	900	950	I	1050	3,41	4,74
547	114	1250	1200	950	I	1050	3,77	5,13
548	114	1250	1500	950	I	1050	4,13	5,49
549	114	1250	1800	950	I	1050	4,48	5,84
550	114	1250	2700	950	I	—	5,56	—
551	115	1250	900	800	I	1050	3,06	4,42
552	115	1250	1200	800	I	1050	3,42	4,78
553	115	1250	1500	800	I	1050	3,78	5,17
554	115	1250	1800	800	I	1050	4,13	5,49
555	115	1250	2700	800	I	—	5,21	—
556	116	1250	900	950	I	1050	3,30	4,66
557	116	1250	1200	950	I	1050	3,66	5,02
558	116	1250	1500	950	I	1050	4,02	5,38
559	116	1250	1800	950	I	1050	4,37	5,73
560	116	1250	2700	950	I	—	5,45	—
561	117	1500	900	1050	I	1500	4,42	6,22
562	117	1500	1200	1050	I	1500	4,83	6,63
563	117	1500	1500	1050	I	1500	5,24	7,04
564	117	1500	1800	1050	I	1500	5,66	7,46
565	117	1500	2700	1050	I	—	6,91	—
566	118	1250	900	950	I	1050	3,03	4,39
567	118	1250	1200	950	I	1050	3,39	4,75

N по пар.	N колодца по типовому проекту	Размер колодца в плане в мм.	Высота рабочей части в мм.	Высота лотковой части в мм.	Высота лотковой части в мм.	Высота конуса в мм.	Объем основных конструкций камер колодцев в мм.	
							с перекрытием из сборного железобетона	с конусным переходом к сепаратору
568	118	1250	1500	950	I	1050	3,25	5,11
569	118	1250	1800	950	I	1050	4,10	5,46
570	118	1250	2700	950	I	—	5,18	—
571	119	1500	900	1050	I	1500	4,33	6,13
572	119	1500	1200	1050	I	1500	4,74	6,54
573	119	1500	1500	1050	I	1500	5,15	6,95
574	119	1500	1800	1050	I	1500	5,57	7,37
575	119	1500	2700	1050	I	—	6,82	—
576	120	1500	900	1150	I	1500	4,33	6,13
577	120	1500	1200	1150	I	1500	4,74	6,54
578	120	1500	1500	1150	I	1500	5,15	6,95
579	120	1500	1800	1150	I	1500	5,57	7,37
580	120	1500	2700	1150	I	—	6,82	—
581	121	1500	900	1050	I	1500	4,14	5,94
582	121	1500	1200	1050	I	1500	4,55	6,35
583	121	1500	1500	1050	I	1500	4,96	6,76
584	121	1500	1800	1050	I	1500	5,38	7,18
585	121	1500	2700	1050	I	—	6,63	—
586	122	1500	900	1150	I	1500	4,13	6,21
587	122	1500	1200	1150	I	1500	4,54	6,62
588	122	1500	1500	1150	I	1500	4,95	7,03
589	122	1500	1800	1150	I	1500	5,37	7,45
590	122	1500	2700	1150	I	—	6,62	—
591	123	2000	900	1350	I	—	7,66	—
592	123	2000	1200	1350	I	—	8,19	—
593	123	2000	1500	1350	I	—	8,72	—

1972

КАНАЛИЗАЦИОННЫЕ
КОЛОДЦЫКРУГЛЫЕ КОЛОДЦЫ ИЗ КИРПИЧА И ИЗ БЕТОНА
ДЛЯ ТРУБ $D_n = 150 \div 1200$ мм.
ОБЪЕМЫ ОСНОВНЫХ КОНСТРУКЦИЙТИПОВОЙ ПРОЕКТ
902-9-1ВЫПУСК II
Альбом 1Лист
СМ-13

№№ по пор.	№ колодца по типу по проекту	Размер колодца в плане Дх мм.	Высота рабочей части в мм.	Высота лотковой части в мм.	Высота конуса в мм.	Объем основных конструкций камер колодцев в мм.		
						с перекрытием из сборного железобет.	с конусным переходом к сдвлобиче	
594	123	2000	1800	1350	I	-	9,25	-
595	123	2000	2700	1350	I	-	10,63	-
596	124	2000	900	1350	I	-	7,38	-
597	124	2000	1200	1350	I	-	7,91	-
598	124	2000	1500	1350	I	-	8,44	-
599	124	2000	1800	1350	I	-	8,97	-
600	124	2000	2700	1350	I	-	10,55	-
II Подборотные.								
601	125	1000	900	200	II	600	1,67	2,55
602	125	1000	1200	200	II	600	1,96	2,84
603	125	1000	1500	200	II	600	2,25	3,13
604	125	1000	1800	200	II	600	2,54	3,42
605	125	1000	2700	200	II	-	3,41	-
606	126	1000	900	300	II	600	1,80	2,72
607	126	1000	1200	300	II	600	2,09	2,97
608	126	1000	1500	300	II	600	2,38	3,26
609	126	1000	1800	300	II	600	2,67	3,55
610	126	1000	2700	300	II	-	3,54	-
611	127	1000	900	350	II	600	1,85	2,73
612	127	1000	1200	350	II	600	2,14	3,02
613	127	1000	1500	350	II	600	2,43	3,31
614	127	1000	1800	350	II	600	2,72	3,60
615	127	1000	2700	350	II	-	3,59	-
616	128	1000	900	400	II	600	1,90	2,78
617	128	1000	1200	400	II	600	2,19	3,07

№№ по пор.	№ колодца по типу по проекту	Размер колодца в плане Дх мм.	Высота рабочей части в мм.	Высота лотковой части в мм.	Высота конуса в мм.	Объем основных конструкций камер колодцев в мм.		
						с перекрытием из сборного железобет.	с конусным переходом к сдвлобиче	
618	128	1000	1500	400	II	600	2,48	3,36
619	128	1000	1800	400	II	600	2,77	3,65
620	128	1000	2700	400	II	-	3,64	-
621	129	1000	900	450	II	600	1,93	2,81
622	129	1000	1200	450	II	600	2,22	3,10
623	129	1000	1500	450	II	600	2,51	3,39
624	129	1000	1800	450	II	600	2,80	3,68
625	129	1000	2700	450	II	-	3,67	-
626	130	1250	900	500	II	1050	2,57	3,93
627	130	1250	1200	500	II	1050	2,93	4,29
628	130	1250	1500	500	II	1050	3,25	4,65
629	130	1250	1800	500	II	1050	3,64	5,00
630	130	1250	2700	500	II	-	4,72	-
631	131	1250	900	550	II	1050	2,86	4,22
632	131	1250	1200	550	II	1050	3,22	4,58
633	131	1250	1500	550	II	1050	3,58	4,94
634	131	1250	1800	550	II	1050	3,93	5,29
635	131	1250	2700	550	II	-	5,01	-
636	132	1250	900	600	II	1050	2,86	4,22
637	132	1250	1200	600	II	1050	3,22	4,58
638	132	1250	1500	600	II	1050	3,58	4,94
639	132	1250	1800	600	II	1050	3,93	5,29
640	132	1250	2700	600	II	-	5,01	-
641	133	1500	900	700	II	1500	4,01	5,82
642	137	1500	1200	700	II	1500	4,43	6,23
643	133	1500	1500	700	II	1500	4,84	6,64

1972

КАНАЛИЗАЦИОННЫЕ
КОЛОДЦЫКРУГЛЫЕ КОЛОДЦЫ ИЗ КИРПИЧА И ИЗ БЕТОНА
ДЛЯ ТРУБ ДУ = 450 ÷ 1200 ММ
ОБЪЕМЫ ОСНОВНЫХ КОНСТРУКЦИЙТИПОВЫЙ ПРОЕКТ
902-9-1ВЫПУСК II
АЛЬБОМ IЛИСТ
СМ-14

N N по пор.	N ко- лодца по типово- му проекту	Размер колодца в плече ДхВ мм.	Высота рабочей части в мм.	Высота лотковой части в мм.	Высота конуса в мм.	Объем основных конструкций камер колодцев в мм.		
						с переходом из горизонтал вертикаль	с конусным переходом к горизонтале	с конусным переходом к вертикали
644	133	1500	1800	700	II	1500	5,26	7,06
645	133	1500	2700	700	II	-	6,51	-
646	134	1500	900	800	II	1500	4,01	5,81
647	134	1500	1200	800	II	1500	4,42	6,22
648	134	1500	1500	800	II	1500	4,83	6,63
649	134	1500	1800	800	II	1500	5,25	7,05
650	134	1500	2700	800	II	1500	6,50	-
651	135	2000	900	950	I	-	7,03	-
652	135	2000	1200	950	I	-	7,56	-
653	135	2000	1500	950	I	-	8,09	-
654	135	2000	1800	950	I	-	8,62	-
655	135	2000	2700	950	II	-	10,20	-
656	136	2000	900	1050	II	-	7,39	-
657	136	2000	1200	1050	II	-	7,92	-
658	136	2000	1500	1050	II	-	8,45	-
659	136	2000	1800	1050	II	-	8,98	-
660	136	2000	2700	1050	II	-	10,56	-
661	137	2000	900	1150	I	-	7,47	-
662	137	2000	1200	1150	II	-	8,00	-
663	137	2000	1500	1150	I	-	8,53	-
664	137	2000	1800	1150	II	-	9,06	-
665	137	2000	2700	1150	II	-	10,64	-
666	138	2000	900	1350	II	-	7,93	-
667	138	2000	1200	1350	II	-	8,46	-
668	138	2000	1500	1350	II	-	8,99	-

N N по пор.	N ко- лодца по типово- му проекту	Размер колодца в плече в мм.	Высота рабочей части в мм.	Высота лотковой части в мм.	Высота конуса в мм.	Объем основных конструкций камер колодцев в мм.		
						с переходом из горизонтал вертикаль	с конусным переходом к горизонтале	с конусным переходом к вертикали
669	138	2000	1800	1350	II	-	9,52	-
670	138	2000	2700	1350	II	-	11,10	-

III С ОБЩИМ ПРИСОЕДИНЕНИЕМ.

671	139	1000	900	300	III	600	1,79	2,67
672	139	1000	1200	300	III	600	2,08	2,96
673	139	1000	1500	300	III	600	2,37	3,25
674	139	1000	1800	300	III	600	2,66	3,54
675	139	1000	2700	300	III	-	3,53	-
676	140	1000	900	350	III	600	1,82	2,70
677	140	1000	1200	350	III	600	2,11	2,99
678	140	1000	1500	350	III	600	2,40	3,28
679	140	1000	1800	350	III	600	2,69	3,57
680	140	1000	2700	350	III	-	3,56	-
681	141	1000	900	400	III	600	1,87	2,75
682	141	1000	1200	400	III	600	2,16	3,04
683	141	1000	1500	400	III	600	2,45	3,33
684	141	1000	1800	400	III	600	2,74	3,62
685	141	1000	2700	400	III	-	3,61	-
686	142	1000	900	400	III	600	1,85	2,73
687	142	1000	1200	400	III	600	2,14	3,02
688	142	1000	1500	400	III	600	2,43	3,31
689	142	1000	1800	400	III	600	2,72	3,60
690	142	1000	2700	400	III	600	3,59	-
691	143	1000	900	450	III	600	1,88	2,76
692	143	1000	1200	450	III	600	2,17	3,05
693	143	1000	1500	450	III	600	2,46	3,34

1972

КАНАЛИЗАЦИОННЫЕ
КОЛОДЦЫКРУГЛЫЕ КОЛОДЦЫ ИЗ КИРПИЧА И ИЗ БЕТОНА
ДЛЯ ТРУБ D_{вн} = 150 - 1200 ММ
ОБЪЕМЫ ОСНОВНЫХ КОНСТРУКЦИЙТИПОВОЙ ПРОЕКТ
902-9-1ВЫПУСК II
АЛЬБОМ IЛИСТ
СМ-15

№№ по пер.	№ ко-подца по типу и проекту	Размер колодца в плане в мм.	Высота рабочей части в мм.	Высота лотковой части в мм.	№ серии лотковой части	Высота конуса в мм.	Объем основных конструкций камер колодцев в мм.	
							с перекрытием из сборного железобетона	с конусным переходом к горлобине
694	143	1000	1800	450	II	600	2,75	3,63
695	143	1000	2700	450	II	—	3,62	—
696	144	1000	900	450	III	600	1,83	2,71
697	144	1000	1200	450	III	600	2,12	3,00
698	144	1000	1500	450	III	600	2,41	3,29
699	144	1000	1800	450	III	600	2,70	3,58
700	144	1000	2700	450	III	—	3,57	—
701	145	1000	900	500	III	600	1,90	2,78
702	145	1000	1200	500	III	600	2,19	3,07
703	145	1000	1500	500	III	600	2,48	3,36
704	145	1000	1800	500	III	600	2,77	3,65
705	145	1000	2700	500	III	—	3,64	—
706	146	1000	900	500	III	600	1,90	2,78
707	146	1000	1200	500	III	600	2,19	3,07
708	146	1000	1500	500	III	600	2,48	3,36
709	146	1000	1800	500	III	600	2,77	3,65
710	146	1000	2700	500	III	—	3,64	—
711	147	1000	900	550	III	600	1,94	2,82
712	147	1000	1200	550	III	600	2,23	3,11
713	147	1000	1500	550	III	600	2,52	3,40
714	147	1000	1800	550	III	600	2,81	3,69
715	147	1000	2700	550	III	—	4,14	—
716	148	1000	900	550	III	600	2,04	2,92
717	148	1000	1200	550	III	600	2,33	3,21
718	148	1000	1500	550	III	600	2,62	3,50

№№ по пер.	№ ко-подца по типу и проекту	Размер колодца в плане в мм.	Высота рабочей части в мм.	Высота лотковой части в мм.	№ серии лотковой части	Высота конуса в мм.	Объем основных конструкций камер колодцев в мм.	
							с перекрытием из сборного железобетона	с конусным переходом к горлобине
719	148	1000	1800	550	III	600	2,91	3,79
720	148	1000	2700	550	III	—	3,78	—
721	149	1000	900	600	III	600	2,03	2,91
722	149	1000	1200	600	III	600	2,32	3,20
723	149	1000	1500	600	III	600	2,61	3,49
724	149	1000	1800	600	III	600	2,90	3,78
725	149	1000	2700	600	III	—	3,77	—
726	150	1250	900	700	III	1050	2,90	4,26
727	150	1250	1200	700	III	1050	3,26	4,62
728	150	1250	1500	700	III	1050	3,62	4,98
729	150	1250	1800	700	III	1050	3,97	5,33
730	150	1250	2700	700	III	—	5,05	—
731	151	1250	900	600	III	1050	2,78	4,14
732	151	1250	1200	600	III	1050	3,14	4,50
733	151	1250	1500	600	III	1050	3,50	4,86
734	151	1250	1800	600	III	1050	3,85	5,21
735	151	1250	2700	600	III	—	4,93	—
736	152	1250	900	700	III	1050	2,90	4,26
737	152	1250	1200	700	III	1050	3,26	4,62
738	152	1250	1500	700	III	1050	3,62	4,98
739	152	1250	1800	700	III	1050	3,97	4,33
740	152	1250	2700	700	III	—	5,05	—
741	153	1250	900	600	III	1050	2,78	4,14
742	153	1250	1200	600	III	1050	3,14	4,50
743	153	1250	1500	600	III	1050	3,50	4,86
744	153	1250	1800	600	III	1050	3,85	5,21

Г. ВЕНКВА

№№ по пор.	№ ко-лодца по типово-му проекту	Размер колодца в плане ДхВ мм.	Высота рабочей части в мм.	Высота жатковой части в мм.	Диаметр колодца в мм.	Высота канюсы в мм.	Объем основных конструкций камер колодцев в м.м.	
							С перекры-тием из бортового железобет. армобетона.	в конечном переходе к армобетону.
745	153	1250	2700	600	III	—	4,93	—
746	154	1250	900	700	III	1050	2,90	4,26
747	154	1250	1200	700	III	1050	3,26	4,62
748	154	1250	1500	700	III	1050	3,62	4,98
749	154	1250	1800	700	III	1050	3,97	4,33
750	154	1250	2700	700	III	—	5,05	—
751	155	1500	900	800	III	1500	3,91	5,71
752	155	1500	1200	800	III	1500	4,22	6,12
753	155	1500	1500	800	III	1500	4,73	6,53
754	155	1500	1800	800	III	1500	5,15	6,95
755	155	1500	2700	800	III	—	6,40	—
756	156	1250	900	700	III	1050	2,90	4,26
757	156	1250	1200	700	III	1050	3,26	4,62
758	156	1250	1500	700	III	1050	3,62	4,98
759	156	1250	1800	700	III	1050	3,97	5,33
760	156	1250	2700	700	III	—	5,05	—
761	157	1500	900	800	III	1500	3,91	5,71
762	157	1500	1200	800	III	1500	4,32	6,12
763	157	1500	1500	800	III	1500	4,73	6,53
764	157	1500	1800	800	III	1500	5,15	6,95
765	157	1500	2700	800	III	—	6,40	—
766	158	2000	900	950	III	—	6,76	—
767	158	2000	1200	450	III	—	7,29	—
768	158	2000	1500	450	III	—	7,82	—
769	158	2000	1800	950	III	—	8,35	—

№№ по пор.	№ ко-лодца по типово-му проекту	Размер колодца в плане ДхВ мм.	Высота рабочей части в мм.	Высота жатковой части в мм.	Диаметр колодца в мм.	Высота канюсы в мм.	Объем основных конструкций камер колодцев в м.м.	
							С перекры-тием из бортового железобет. армобетона.	в конечном переходе к армобетону.
770	158	2000	2700	950	III	—	9,93	—
771	159	1500	900	800	III	1500	3,91	5,71
772	159	1500	1200	800	III	1500	4,32	6,12
773	159	1500	1500	800	III	1500	4,73	6,53
774	159	1500	1800	800	III	1500	5,15	6,95
775	159	1500	2700	800	III	—	6,40	—
776	160	2000	900	950	III	—	6,66	—
777	160	2000	1200	950	III	—	7,19	—
778	160	2000	1500	950	III	—	7,72	—
779	160	2000	1800	950	III	—	8,25	—
780	160	2000	2700	950	III	—	9,83	—
781	161	2000	900	1050	III	—	7,01	—
782	161	2000	1200	1050	III	—	7,54	—
783	161	2000	1500	1050	III	—	8,07	—
784	161	2000	1800	1050	III	—	8,60	—
785	161	2000	2700	1050	III	—	10,18	—
786	162	2000	900	950	III	—	6,86	—
787	162	2000	1200	950	III	—	7,39	—
788	162	2000	1500	950	III	—	7,92	—
789	162	2000	1800	950	III	—	8,45	—
790	162	2000	2700	950	III	—	10,03	—
791	163	2000	900	1050	III	—	7,01	—
792	163	2000	1200	1050	III	—	7,54	—
793	163	2000	1500	1050	III	—	8,07	—
794	163	2000	1800	1050	III	—	8,60	—
795	163	2000	2700	1050	III	—	10,18	—

1972

КАНАЛИЗАЦИОННЫЕ
КОЛОДЕЦЫКруглые колодцы из кирпича и из бетона
для труб Ду = 450 ÷ 4200 мм.
Объемы основных конструкцийТИПОВЫЙ ПРОЕКТ
902-9-1Выпуск II
Альбом IЛист
СМ-17

N N по пор.	N ко- лодца по типу и проекту	Размер колодца в плане в мм.	Высота рабочей чаcти в мм.	Высота лотковой чаcти в мм.	N серии лотковой чаcти	Высота канюса в мм.	Объем основных конструкций камер колодез в мм.	
							с перекрытием из сборного железобет	с канусным переходом к горловине
796	164	2000	900	1150	III	-	6,91	-
797	164	2000	1200	1150	III	-	7,44	-
798	164	2000	1500	1150	III	-	7,97	-
799	164	2000	1800	1150	III	-	8,50	-
800	164	2000	2700	1150	III	-	10,08	-
801	165	2000	900	1050	III	-	7,16	-
802	165	2000	1200	1050	III	-	7,69	-
803	165	2000	1500	1050	III	-	8,22	-
804	165	2000	1800	1050	III	-	8,75	-
805	165	2000	2700	1050	III	-	10,33	-
806	166	2000	900	1150	III	-	6,91	-
807	166	2000	1200	1150	III	-	7,44	-
808	166	2000	1500	1150	III	-	7,97	-
809	166	2000	1800	1150	III	-	8,50	-
810	166	2000	2700	1150	III	-	10,08	-
811	167	2000	900	1150	III	-	7,21	-
812	167	2000	1200	1150	III	-	7,74	-
813	167	2000	1500	1150	III	-	8,27	-
814	167	2000	1800	1150	III	-	8,80	-
815	167	2000	2700	1150	III	-	10,38	-
816	168	2000	900	1350	III	-	7,39	-
817	168	2000	1200	1350	III	-	7,92	-
818	168	2000	1500	1350	III	-	8,45	-
819	168	2000	1800	1350	III	-	8,98	-
820	168	2000	2700	1350	III	-	10,56	-

N N по пор.	N ко- лодца по типу и проекту	Размер колодца в плане в мм.	Высота рабочей чаcти в мм.	Высота лотковой чаcти в мм.	N серии лотковой чаcти	Высота канюса в мм.	Объем основных конструкций камер колодез в мм	
							с перекрытием из сборного железобет	с канусным переходом к горловине
821	169	2000	900	1350	III	-	7,59	-
822	169	2000	1200	1350	III	-	8,12	-
823	169	2000	1500	1350	III	-	8,65	-
824	169	2000	1800	1350	III	-	9,18	-
825	169	2000	2700	1350	III	-	10,76	-
IV с двумя присоединениями.								
826	170	1000	900	200	IV	600	1,75	2,03
827	170	1000	1200	200	IV	600	2,04	2,92
828	170	1000	1500	200	IV	600	2,33	3,2
829	170	1000	1800	200	IV	600	2,62	3,50
830	170	1000	2700	200	IV	-	3,49	-
831	171	1000	900	400	IV	600	1,87	2,75
832	171	1000	1200	400	IV	600	2,16	3,04
833	171	1000	1500	400	IV	600	2,45	3,33
834	171	1000	1800	400	IV	600	2,74	3,62
835	171	1000	2700	400	IV	-	3,64	-
836	172	1000	900	450	IV	600	1,96	2,84
837	172	1000	1200	450	IV	600	2,25	3,63
838	172	1000	1500	450	IV	600	2,54	3,42
839	172	1000	1800	450	IV	600	2,83	3,71
840	172	1000	2700	450	IV	-	3,70	-
841	173	1000	900	400	IV	600	1,82	2,70
842	173	1000	1200	400	IV	600	2,11	2,99
843	173	1000	1500	400	IV	600	2,40	3,28
844	173	1000	1800	400	IV	600	2,69	3,57
845	173	1000	2700	400	IV	-	3,56	-

1972

КАНАЛИЗАЦИОННЫЕ
КОЛОДЦЫКРУГЛЫЕ КОЛОДЦЫ ИЗ КИРПИЧА И ИЗ БЕТОНА
ДЛЯ ТРУБ Ду = 450 ÷ 1200 мм
ОБЪЕМЫ ОСНОВНЫХ КОНСТРУКЦИЙТИПОВОЙ ПРОЕКТ
902-9-1ВЫПУСК II
АЛЬБОМ I
Лист
СМ-18

И. ИЖ. ИЕРНОГО
 В ОФ. ДОВАНИЯ
 ДСКВА
 ГА СПЕЦИАЛИСТ
 РУК ГРУППЫ
 АВАЛЕВ
 ГРЕБЕНК
 А. С. Х. И
 И. П.

№№ по пар.	№ колодца по типовой проекту	Размер колодца в плане в мм.	Высота рабочей части в мм.	Высота лотковой части в мм.	Высота канюсы в мм.	Объем основных конструкций камер колодцев в мм.	
						с перекрытием из сборного железобет.	с канюсным переходом к ардлабине
846	174	1000	900	450	IV	600	1,82 2,70
847	174	1000	1200	450	IV	600	2,11 2,99
848	174	1000	1500	450	IV	600	2,40 3,28
849	174	1000	1800	450	IV	600	2,69 3,57
850	174	1000	2700	450	IV	—	3,56 —
851	175	1000	900	450	IV	600	1,82 2,70
852	175	1000	1200	450	IV	600	2,11 2,99
853	175	1000	1500	450	IV	600	2,40 3,28
854	175	1000	1800	450	IV	600	2,69 3,57
855	175	1000	2700	450	IV	600	3,56 —
856	176	1000	900	500	IV	600	1,80 2,68
857	176	1000	1200	500	IV	600	2,09 2,97
858	176	1000	1500	500	IV	600	2,38 3,26
859	176	1000	1800	500	IV	600	2,67 3,55
860	176	1000	2700	500	IV	—	3,54 —
861	177	1000	900	550	IV	600	1,82 2,70
862	177	1000	1200	550	IV	600	2,11 2,99
863	177	1000	1500	550	IV	600	2,40 3,28
864	177	1000	1800	550	IV	600	2,69 3,57
865	177	1000	2700	550	IV	600	3,56 —
866	178	1000	900	500	IV	600	1,84 2,72
867	178	1000	1200	500	IV	600	2,13 2,99
868	178	1000	1500	500	IV	600	2,42 3,28
869	178	1000	1800	500	IV	600	2,71 3,57
870	178	1000	2700	500	IV	—	3,58 —

№№ по пар.	№ колодца по типовой проекту	Размер колодца в плане в мм.	Высота рабочей части в мм.	Высота лотковой части в мм.	Высота канюсы в мм.	Объем основных конструкций камер колодцев в мм.	
						с перекрытием из сборного железобет.	с канюсным переходом к ардлабине
871	179	1000	900	550	IV	600	1,92 2,80
872	179	1000	1200	550	IV	600	2,21 3,09
873	179	1000	1500	550	IV	600	2,50 3,38
874	179	1000	1800	550	IV	600	2,79 3,67
875	179	1000	2700	550	IV	—	3,66 —
876	180	1000	900	600	IV	600	2,03 2,91
877	180	1000	1200	600	IV	600	2,32 3,20
878	180	1000	1500	600	IV	600	2,61 3,49
879	180	1000	1800	600	IV	600	2,90 3,78
880	180	1000	2700	600	IV	—	3,77 —
881	181	1250	900	700	IV	1050	2,89 4,10
882	181	1250	1200	700	IV	1050	3,25 4,46
883	181	1250	1500	700	IV	1050	3,61 4,82
884	181	1250	1800	700	IV	1050	3,96 5,17
885	181	1250	2700	700	IV	—	5,04 —
886	182	1000	900	550	IV	600	2,00 2,88
887	182	1000	1200	550	IV	600	2,29 3,17
888	182	1000	1500	550	IV	600	2,58 3,46
889	182	1000	1800	550	IV	600	2,87 3,75
890	182	1000	2700	550	IV	—	3,74 —
891	183	1000	900	600	IV	600	1,96 2,84
892	183	1000	1200	600	IV	600	2,25 3,13
893	183	1000	1500	600	IV	600	2,54 3,42
894	183	1000	1800	600	IV	600	2,83 3,71
895	183	1000	2700	600	IV	—	3,70 —
896	184	1250	900	700	IV	1050	2,85 4,06

1972

КАНАЛИЗАЦИОННЫЕ КОЛОДЕЦЫ

КРУГЛЫЕ КОЛОДЕЦЫ ИЗ КИРПИЧА И ИЗ БЕТОНА
 ДЛЯ ТРУБ ДУ = 450 ÷ 1200 ММ
 ОБЪЕМЫ ОСНОВНЫХ КОНСТРУКЦИЙ

ТИПОВОЙ ПРОЕКТ ВЫПУСК II ЛИС. 1
 902-9-1 АЛЬБОМ 1 СМ-10

№№ по пор.	№ ко- лодца по типово- му проекту	Размер колодца в плане мм.	Высота рабочей части в мм.	Высота лотковой части в мм.	Высота канюса в мм.	Высота лотковой части в мм.	Объем основных конструкций камер колодцев в мм.	
							с перекры- тием из сборного железобет.	с конусным переходом к горловине.
897	184	1250	1200	700	IV	1050	3,21	4,42
898	184	1250	1500	700	IV	1050	3,57	4,78
899	184	1250	1800	700	IV	1050	3,92	5,13
900	184	1250	2700	700	IV	—	5,00	—
901	185	1500	900	800	IV	1500	3,72	5,52
902	185	1500	1200	800	IV	1500	4,13	5,93
903	185	1500	1500	800	IV	1500	4,54	6,34
904	185	1500	1800	800	IV	1500	4,96	6,76
905	185	1500	2700	800	IV	—	6,21	—
906	186	1000	900	600	IV	600	2,01	2,89
907	186	1000	1200	600	IV	600	2,30	3,18
908	186	1000	1500	600	IV	600	2,59	3,47
909	186	1000	1800	600	IV	600	2,88	3,76
910	186	1000	2700	600	IV	—	3,75	—
911	187	1250	900	700	IV	1050	3,05	4,26
912	187	1250	1200	700	IV	1050	3,41	4,62
913	187	1250	1500	700	IV	1050	3,74	4,98
914	187	1250	1800	700	IV	1050	4,12	5,33
915	187	1250	2700	700	IV	—	5,20	—
916	188	1500	900	800	IV	1500	4,37	6,17
917	188	1500	1200	800	IV	1500	4,78	6,58
918	188	1500	1500	800	IV	1500	5,19	6,99
919	188	1500	1800	800	IV	1500	5,61	7,41
920	188	1500	2700	800	IV	—	6,86	—
921	189	2000	900	950	IV	—	6,06	—

№№ по пор.	№ ко- лодца по типово- му проекту	Размер колодца в плане в мм.	Высота рабочей части в мм.	Высота лотковой части в мм.	Высота канюса в мм.	Высота лотковой части в мм.	Объем основных конструкций камер колодцев в мм.	
							с перекры- тием из сборного железобет.	с конусным переходом к горловине.
922	189	2000	1200	950	IV	—	6,59	—
923	189	2000	1500	950	IV	—	7,12	—
924	189	2000	1800	950	IV	—	7,65	—
925	189	2000	2700	950	IV	—	9,23	—
926	190	1250	900	700	IV	1050	2,85	4,06
927	190	1250	1200	700	IV	1050	3,21	4,42
928	190	1250	1500	700	IV	1050	3,57	4,78
929	190	1250	1800	700	IV	1050	3,92	5,13
930	190	1250	2700	700	IV	—	5,00	—
931	191	1500	900	800	IV	1500	3,72	5,52
932	191	1500	1200	800	IV	1500	4,13	5,93
933	191	1500	1500	800	IV	1500	4,54	6,34
934	191	1500	1800	800	IV	1500	4,96	6,76
935	191	1500	2700	800	IV	1500	6,21	—
936	192	2000	900	950	IV	—	6,56	—
937	192	2000	1200	950	IV	—	7,09	—
938	192	2000	1500	950	IV	—	7,62	—
939	192	2000	1800	950	IV	—	8,15	—
940	192	2000	2700	950	IV	—	9,73	—
941	193	2000	900	1050	IV	—	7,21	—
942	193	2000	1200	1050	IV	—	7,74	—
943	193	2000	1500	1050	IV	—	8,27	—
944	193	2000	1800	1050	IV	—	8,80	—
945	193	2000	2700	1050	IV	—	10,38	—
946	194	1500	900	800	IV	1500	3,91	5,71
947	194	1500	1200	800	IV	1500	4,32	6,12

1972

КАНАЛИЗАЦИОННЫЕ
КОЛОДЦЫКруглые колодцы из кирпича и из бетона
для тр-б 9ч = 150 ÷ 1200 мм
объемы основных конструкцийТНПОВОЙ ПРОЕКТ
902 - 9-1Выпуск II
Альбом 1Лист
СМ-20

КАНАЛЫ
ГРЕБЕНЬ
КАНАЛИЗ.
ГРУППЫ
ИЖЕНЕРНОГО
ОБРАЗОВАНИЯ
Г. МОСКВА

NN по пар.	Nко- лодца по типовой проекту	Размер колодца в плане в мм.	Высота рабочей части в мм.	Высота лотковой части в мм.	Высота колоды в мм.	Высота конуса в мм.	Объем основных конструкций колодцев в мм.	
							с перекрытием из сборного железобет.	с конусным переходом к горловине.
948	194	1500	1500	800	IV	1500	4,73	6,53
949	194	1500	1800	800	IV	1500	5,15	6,95
950	194	1500	2700	800	IV	1500	6,40	8,20
951	195	2000	900	950	IV	—	6,56	—
952	195	2000	1200	950	IV	—	7,09	—
953	195	2000	1500	950	IV	—	7,62	—
954	195	2000	1800	950	IV	—	8,15	—
955	195	2000	2700	950	IV	—	9,73	—
956	196	2000	900	1050	IV	—	7,11	—
957	196	2000	900	1050	IV	—	7,64	—
958	196	2000	1500	1050	IV	—	8,17	—
959	196	2000	1800	1050	IV	—	8,70	—
960	196	2000	2700	1050	IV	—	10,28	—
961	197	1500	900	800	IV	1500	3,81	—
962	197	1500	1200	800	IV	1500	4,22	—
963	197	1500	1500	800	IV	1500	4,63	—
964	197	1500	1800	800	IV	1500	5,05	—
965	197	1500	2700	800	IV	1500	6,30	—
966	198	2000	900	950	IV	—	6,06	—
967	198	2000	1200	950	IV	—	6,59	—
968	198	2000	1500	950	IV	—	7,12	—
969	198	2000	1800	950	IV	—	7,65	—
970	198	2000	2700	950	IV	—	9,23	—
971	199	2000	900	1050	IV	—	6,25	—
972	199	2000	1200	1050	IV	—	6,78	—

NN по пар.	Nко- лодца по типовой проекту	Размер колодца в плане в мм.	Высота рабочей части в мм.	Высота лотковой части в мм.	Высота колоды в мм.	Высота конуса в мм.	Объем основных конструкций колодцев в мм.	
							с перекрытием из сборного железобет.	с конусным переходом к горловине.
973	199	2000	1500	1050	IV	—	7,31	—
974	199	2000	1800	1050	IV	—	7,84	—
975	199	2000	2700	1050	IV	—	9,42	—
976	200	2000	900	950	IV	—	6,56	—
977	200	2000	1200	950	IV	—	7,09	—
978	200	2000	1500	950	IV	—	7,62	—
979	200	2000	1800	950	IV	—	8,15	—
980	200	2000	2700	950	IV	—	9,73	—
981	201	2000	900	1050	IV	—	6,64	—
982	201	2000	1200	1050	IV	—	7,17	—
983	201	2000	1500	1050	IV	—	7,70	—
984	201	2000	1800	1050	IV	—	8,23	—
985	201	2000	2700	1050	IV	—	9,81	—
986	202	2000	200	1150	IV	—	6,27	—
987	202	2000	1200	1150	IV	—	6,80	—
988	202	2000	1500	1150	IV	—	7,33	—
989	202	2000	1800	1150	IV	—	7,86	—
990	202	2000	2700	1150	IV	—	9,44	—
991	203	2000	900	1050	IV	—	7,11	—
992	203	2000	1200	1050	IV	—	7,64	—
993	203	2000	1500	1050	IV	—	8,17	—
994	203	2000	1800	1050	IV	—	8,70	—
995	203	2000	2700	1050	IV	—	10,28	—
996	204	2000	900	1150	IV	—	6,91	—
997	204	2000	1200	1150	IV	—	7,44	—
998	204	2000	1500	1150	IV	—	7,97	—

1972

КАНАЛИЗАЦИОННЫЕ КОЛОДЦЫ

КРУГЛЫЕ КОЛОДЦЫ ИЗ КИРПИЧА И ИЗ БЕТОНА
ДЛЯ ТРУБ $D_{\text{н}} = 150 \div 1200$ ММ
ОБЪЕМЫ ОСНОВНЫХ КОНСТРУКЦИЙ

ТИПОВОЙ ПРОЕКТ
902-9-1

ВЫПУСК II
АЛЬБОМ I
Лист СМ-21

ГОРЛОВИНЫ КОЛОДЕЦ

Таблица II

№№ п.п.	Размер горловины в плане в мм	Объемы на 1м высоты горловины в м ³
1. Кирпичные		
1	700	0,68
2	1000	0,86
2. Бетонные		
3	700	0,35
4	1000	0,48

Объемы расхода арматуры на армирование лотка и глицевого замка при устройстве колодез в просадочных грунтах

Таблица 12

№ п.п.	Размер колодез в плане в мм, Дк	Объем материала на 1м ³ основных конструктивных колодез	
		Арматура все в кг	Глици в м ³
1. Колодез кирпичные с конусным переходом к горловине			
1	1000	1,7	0,21
2	1250-1500	1,7	0,23
2. Колодез кирпичные с перекрытием из сборного железобетона			
3	1000	1,7	0,22
4	1250-1500	1,7	0,27
3. Колодез бетонные с монолитными стенами и перекрытием из сборного железобетона			
5	1000	1,6	0,27
6	1250-1500	1,7	0,28

№№ по кат.	№ колодез по типу и типу изделия	Размер колодез в плане в мм, Дк	Высота колодез в части в мм	Высота лотковой части в мм	Высота лотка в мм	Высота конуса в мм	Объем основных конструкций камер колодез в мм	
							с перекрытием из сборного железобетона	с переходом к горловине
909	204	2000	1800	1150	IV	—	8,50	—
1000	204	2000	2700	1150	IV	—	10,08	—
1001	205	2000	900	1150	IV	—	7,01	—
1002	205	2000	1200	1150	IV	—	7,54	—
1003	205	2000	1500	1150	IV	—	8,07	—
1004	205	2000	1800	1150	IV	—	8,60	—
1005	205	2000	2700	1150	IV	—	10,48	—
1006	206	2000	900	1350	IV	—	7,29	—
1007	206	2000	1200	1350	IV	—	7,82	—
1008	206	2000	1500	1350	IV	—	8,35	—
1009	206	2000	1800	1350	IV	—	8,88	—
1010	206	2000	2700	1350	IV	—	10,46	—

Примечание:

Объем основных конструкций камер колодез с перекрытием из сборного железобетона подсчеты при диаметре горловины 700 мм при диаметре горловины 1000 мм в колодез диаметром 1500 мм и 2000 мм, объем основных конструкций следует уменьшить на 0,06 м³

ГОРЛОВИНЫ КОЛОДЕЗ И ДРУГИЕ ИЗДЕЛИЯ ИЗ ЖЕЛЕЗОБЕТОНА

1972

КАНАЛИЗАЦИОННЫЕ КОЛОДЕЗЫ

КРУГЛЫЕ КОЛОДЕЗЫ ИЗ КИРПИЧА И ЖЕЛЕЗОБЕТОНА
 ДЛЯ ТРУБ D_н = 150 ÷ 1200 мм
 ОБЪЕМЫ ОБЪЕМЫ ИСПОЛНИЛИ

ТИПОВОЙ ПРОЕКТ
 907-0-1

ВЫПУСК II Лист
 ДАРНИМ I ЛМ-22