



ОРДЕНА ТРУДОВОГО КРАСНОГО ЗНАМЕНИ
НАУЧНО-ИССЛЕДОВАТЕЛЬСКИЙ ИНСТИТУТ
ОСНОВАНИЙ И ПОДЗЕМНЫХ СООРУЖЕНИЙ
имени Н. М. ГЕРСЕВАНОВА
ГОССТРОЯ СССР

РЕКОМЕНДАЦИИ
ПО ПРЕДПОСТРОЕЧНОМУ
УПЛОТНЕНИЮ СЛАБЫХ
ВОДОНАСЫЩЕННЫХ ГРУНТОВ
ВРЕМЕННОЙ НАГРУЗКОЙ
С ПРИМЕНЕНИЕМ
ЛЕНТОЧНЫХ ДРЕН

ОРДЕНА ТРУДОВОГО КРАСНОГО ЗНАМЕНИ
НАУЧНО-ИССЛЕДОВАТЕЛЬСКИЙ ИНСТИТУТ
ОСНОВАНИЙ И ПОДЗЕМНЫХ СООРУЖЕНИЙ
ИМЕНИ Н. М. ГЕРСЕВАНОВА
ГОССТРОЯ СССР

РЕКОМЕНДАЦИИ
ПО ПРЕДПОСТРОЕЧНОМУ
УПЛОТНЕНИЮ СЛАБЫХ
ВОДОНАСЫЩЕННЫХ ГРУНТОВ
ВРЕМЕННОЙ НАГРУЗКОЙ
С ПРИМЕНЕНИЕМ
ЛЕНТОЧНЫХ ДРЕН

МОСКВА 1985

УДК 624.138.34

В Рекомендациях рассмотрены основные вопросы, связанные с применением ленточных дрен для ускорения консолидации слабых водонасыщенных грунтов.

Описаны конструкции ленточных дрен и их технико-экономические показатели, а также конструкции и технические характеристики оборудования для изготовления и погружения дрен.

Изложены требования к инженерно-геологическим испытаниям грунтов при определении расчетных характеристик для проектирования и предпостроечного уплотнения слабых грунтов.

Приведены формулы для расчета конечной осадки и степени консолидации уплотненных грунтов с вертикальными ленточными дренами.

Опытное внедрение ленточных дрен в 1980-1984 гг. позволило сэкономить более 300 тыс.руб.

Рекомендации разработаны: д-ром техн.наук А.С.Строгановым, кандидатами техн.наук Е.В.Светинским, А.В.Бредневым, инж.М.С.Гайдай при участии канд.техн.наук Б.В.Баходина (НИИ оснований и подземных сооружений) и инж. Г.В.Чижевского (трест "Калининградоргтехстрой" Минстроя СССР).

Рекомендации одобрены Научно-техническим советом НИИ оснований и подземных сооружений имени Н.М.Герсеванова.

Рекомендации составлены для инженерно-технических работников проектных и строительных организаций, использующих при строительстве предпостроечное уплотнение слабых водонасыщенных грунтов с применением вертикальных ленточных дрен.

Все замечания и предложения по Рекомендациям просьба направлять по адресу: 109389, Москва, 2-я Институтская ул., д.6, НИИ оснований и подземных сооружений имени Н.М. Герсеванова.

© Ордена Трудового Красного Знамени научно-исследовательский институт оснований и подземных сооружений имени Н.М. Герсеванова, 1985

1. ОБЩИЕ ПОЛОЖЕНИЯ

1.1. Рекомендации составлены в развитие главы СНиП 2.02.01-83 "Основания зданий и сооружений" (раздел 2,5).

1.2. Настоящие рекомендации предназначены для проектирования и производства работ по предпостроечному уплотнению оснований, сложенных слабыми грунтами в водонасыщенном ($G = 0,85$) состоянии, временной нагрузкой с применением дрена заводского изготовления. К слабым грунтам относятся грунты малой степени литификации, т.е. глинистые отложения в начальной стадии формирования (илы, сапропели, ленточные глины и суглинки, текучепластичные глинистые грунты) и грунты, образовавшиеся в условиях переменного режима увлажнения (торф, заторфованный грунт).

1.3. Предпостроечное уплотнение производится в тех случаях, когда по результатам расчетов естественные основания не удовлетворяют требованиям главы СНиП 2.02.01-83, а применение свайных фундаментов либо других способов инженерной подготовки площадки строительства (например выторфовка с заменой минеральным грунтом и др.) оказывается неэффективным в технико-экономическом отношении.

П р и м е ч а н и е . Для технико-экономического сравнения проектных вариантов фондирования можно использовать "Методические рекомендации. Выбор рациональных конструкций свайных фундаментов жилых зданий, возводимых на слабых грунтах Ленинграда" (Ленинград, ЛенНИИпроект, 1977).

1.4. Предпостроечное уплотнение рекомендуется применять при строительстве сооружений, имеющих развитую площадь опирания на грунт, - резервуаров, элеваторов, зданий на фундаментных плитах, полов промышленных сооружений с большими эксплуатационными нагрузками и т.п. Причем в качестве конструктивных схем зданий и сооружений могут быть приняты любые, в том числе особо чувствительные к неравномерным осадкам.

Фундаментные конструкции этих сооружений следует рассчитывать с учетом значительно пониженной деформируемости и повышенной прочности оснований, обеспеченных предпостроечным уплотнением.

1.5. Ленточные дрена рекомендуется применять также для ускорения процесса уплотнения указанных грунтов при инженерной подготовке территорий намывом или подсыпкой. Ускорение уплотнения слабых оснований при инженерной подготовке территорий рекомендуется применять в

целях обеспечения надежности коммуникаций, жестких дорожных покрытий, а также для снятия отрицательных сил трения со свайных фундаментов существующих сооружений.

1.6. Ленточные дрены рекомендуется использовать при наличии в основании слоя слабых грунтов толщиной более 3 м. Возможно также уплотнение временной нагрузки основания большей толщины без применения дрен. Выбор варианта уплотнения определяется на основе технико-экономических расчетов и сроков строительства. Максимальная глубина уплотнения устанавливается в процессе проектирования на основе данных инженерно-геологических изысканий и требований к предельным осадкам сооружений после предпостроечного уплотнения в соответствии с главой СНиП 2.02.01-83.

П р и м е ч а н и е. При выборе вариантов устройства основания рекомендуется также рассматривать возможность замены слабых грунтов (выторфовки). При этом следует предусматривать обязательный открытый водоотлив или глубинное водопонижение в целях контроля качества выторфовки.

1.7. Уплотнение слабых оснований с применением ленточных дрен производится в соответствии с рабочим проектом и проектом производства работ при постоянном контроле качества уплотнения.

2. ПРОЕКТИРОВАНИЕ ПРЕДПОСТРОЕЧНОГО УПЛОТНЕНИЯ ОСНОВАНИЙ С ПРИМЕНЕНИЕМ ВЕРТИКАЛЬНЫХ ДРЕН

2.1. Инженерно-геологические исследования

2.1.1. Инженерно-геологические исследования оснований, сложенных слабыми грунтами, должны проводиться в соответствии с требованиями главы СНиП П-9-78 "Инженерные изыскания для строительства", государственных стандартов и других нормативных документов по инженерным изысканиям и исследованиям грунтов для строительства.

2.1.2. Объем инженерно-геологических исследований грунтов оснований должен быть достаточным для всестороннего рассмотрения любых возможных вариантов фундаментирования. Назначение числа испытаний и количество образцов определяются в соответствии с требованиями глав СНиП 2.02.01-83, СНиП П-17-77 "Свайные фундаменты" и СНиП П-9-78.

2.1.3. Дополнительно должны быть определены для каждого практически однородного слоя грунта:

коэффициенты консолидации C_v и C_h при фильтрации поровой воды в вертикальном и горизонтальном направлениях, т.е. поперек и вдоль слоистости;

компрессионные свойства грунтов при первичном и вторичном нагружениях и соответствующих разгрузках - декомпрессии.

2.1.4. Компрессионные исследования грунтов следует проводить в лабораторных условиях в соответствии с ГОСТ 23908-79. "Грунты. Метод лабораторного определения сжимаемости" (М., Изд-во стандартов, 1980).

Результаты первичного нагружения компрессионных испытаний следует обрабатывать в виде:

$$e = a + b \exp(-cq), \quad (1)$$

где a , b и c - параметры осредненной компрессионной кривой;

e - коэффициент пористости, соответствующий заданной нагрузке q ;

\exp - экспоненциальная функция ($-cq$).

Для нахождения параметров компрессионной кривой выражение (1) логарифмируется:

$$\ln(e-a) = \ln b - cq \quad (2)$$

и выравнивается способом наименьших квадратов. Для определения параметра a выбираются значения q_1 , q_2 и $q_3 = 1/2 (q_1 + q_2)$, где q_1 и q_2 - заданы произвольно, и соответствующие им e_1 , e_2 и e_3 . Это позволяет получить

$$a = \frac{e_1 \cdot e_2 - e_3^2}{e_1 + e_2 - 2e_3}. \quad (3)$$

Параметры b и c определяют по формулам:

$$\ln b = \frac{\sum q_n^2 \sum \ln(e_n - a) - \sum q_n \sum q_n \ln(e_n - a)}{n \sum q_n^2 - (\sum q_n)^2}; \quad (4)$$

$$-c = \frac{n \sum q_n \ln(e_n - a) - \sum q_n \sum \ln(e_n - a)}{n \sum q_n^2 - (\sum q_n)^2}, \quad (5)$$

где q_n и e_n - соответствующие осредненные значения, полученные при компрессионных испытаниях, n - число экспериментальных точек.

Значение θ определяется по таблицам натуральных логарифмов.

2.1.5. Коэффициенты консолидации C_v и C_c рекомендуется определять путем обработки кривой консолидации по методу Тейлора "квадратный корень из времени". Кривая консолидации строится по данным испытаний грунта ненарушенной структуры в компрессионном приборе под постоянным заданным давлением. Отбор образцов с ненарушенной структурой для проведения компрессионных и консолидационных испытаний следует проводить в соответствии с ГОСТ 12071-66. "Грунты. Отбор, упаковка, хранение и транспортирование образцов" (М., Изд-во стандартов, 1967).

Перед испытанием образцы грунта малой степени литификации уплотняются нагрузкой, эквивалентной природной ("структурная прочность"), которая соответствует началу сжатия образца в компрессионном приборе и определяется в соответствии с требованиями ГОСТ 23908-79. "Грунты. Метод лабораторного определения сжимаемости" (М., Изд-во стандартов, 1980).

После приложения нагрузки, эквивалентной природной, образцы выдерживаются до условной стабилизации (0,01 мм за 12 ч наблюдений) под этой нагрузкой.

Опыты для определения коэффициентов консолидации рекомендуется проводить при одной ступени нагрузки (сверх эквивалентной природной), равной временной нагрузке, принятой для предпостроечного уплотнения основания, и прикладываемой мгновенно. Величины сжатия грунта после приложения этой нагрузки рекомендуется записывать через 5, 15, 30 сек; 1, 2, 3, 5, 10, 15, 30 и 60 мин, далее через 1 ч в течение рабочего дня и затем два раза в сутки.

Для определения C_v или C_c строится кривая консолидации в системе координат Δh и \sqrt{t} , где Δh - осадка (сжатие) образца грунта в мм; а t - время в мин, соответствующее данной осадке (рис. I). На полученном графике проводится прямая, совпадающая с практически прямолинейным участком кривой консолидации. Пересечение этой прямой с осью ординат дает точку А, из которой проводится вторая прямая АС с абсциссами, равными 1,15 абсцисс первой прямой. Точка пересечения второй прямой В с экспериментальной кривой дает $\sqrt{t_{90}}$, соответствующее 90% степени консолидации.

Коэффициенты консолидации C_v и C_c определяют по формуле:

$$C_v, C_c = \frac{0,848 H^2}{t_{90}}, \quad (6)$$



Рис.1. График для определения коэффициента консолидации

где $T_{90} = 0,848$ - фактор времени по Тейлору, соответствующий 90% степени консолидации;

t_{90} - экспериментальное время, соответствующее 90% степени консолидации и найденное по методу Тейлора;

H - половина начальной толщины образца в компрессионном приборе (одометре) при двухсторонней фильтрации. Пример определения коэффициента консолидации дан в прил.1.

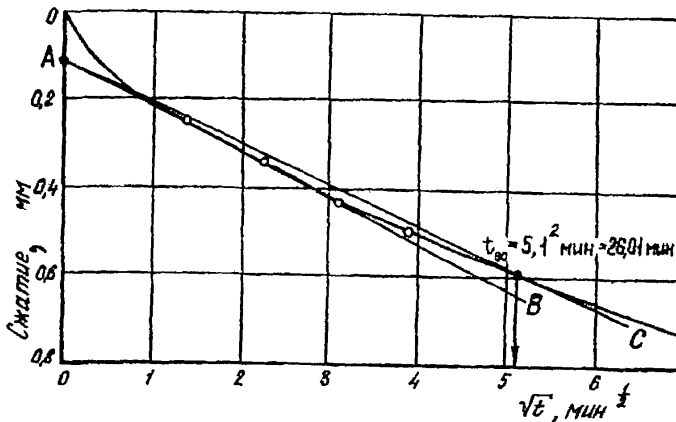
2.1.6. В целях определения способа погружения дрен в грунт (вдавливанием, вибродавливанием или вибрацией обсадной иглы) и уточнения границ расположения слоев слабого грунта рекомендуется использовать статическое зондирование (ГОСТ 20069-81. "Грунты. Метод полевого испытания статическим зондированием". М., Изд-во стандартов, 1981). Оборудование для статического зондирования грунта может быть выбрано по прил.2 в зависимости от требуемой глубины погружения дрен.

2.1.7. Для определения изменения прочностных характеристик грунта до и после уплотнения рекомендуется его испытывать методом вращательного среза (ГОСТ 21719-80. "Грунты. Методы полевых испытаний на срез в скважинах и в массиве". М., Изд-во стандартов, 1980) или статическим зондированием (см.п.2.1.6).

2.2. Требования, предъявляемые к проекту предпостроечного уплотнения

2.2.1. Проектирование предпостроечного уплотнения оснований проводится в одну стадию, причем прежде всего устанавливается целесообразность предпостроечного уплотнения на основе вариантного проектирования.

Данные, полученные при проведении испытаний грунтов (зондированием и методом вращательного среза) после уплотнения, используются для корректировки проекта фундаментных конструкций.

2.2.2. При проектировании инженерной подготовки территории устанавливается необходимость применения дрен.

2.2.3. В проекте предпостроечного уплотнения грунтов основания сооружения должны быть указаны:

а) величина временной нагрузки;

П р и м е ч а н и е. Временная нагрузка может превышать эксплуатационную в целях ускорения сроков консолидации или уменьшения осадок сооружений;

б) форма и размеры временной нагрузочной насыпи, которые должны соответствовать по верху форме и размерам фундаментной плиты или сооружения в плане, причем откосы насыпи следует определять в соответствии с действующими нормативными документами по расчету устойчивости откосов, основанием которых служат слабые грунты в нестабилизированном состоянии;

в) план расположения дрен (в вершинах квадратов или равносторонних треугольников) с указанием расстояния между их осями и план расположения поверхностных и глубинных марок или приборов других систем для измерения осадок основания; шаг дрен устанавливается расчетом на основании заданного времени при степени консолидации основания, равной 90% (см.2.4);

г) разрезы по уплотняемому основанию с указанием его геологического строения с нанесенными на них дренами, причем допускается отметку низа дрена назначать на глубине не менее 90% величины толщи слабого грунта при наличии дренирующего подстилающего слоя;

П р и м е ч а н и е. При значительных толщах слабых грунтов, деформационные свойства которых, как правило, с глубиной улучшаются, и отсутствии подстилающего дренирующего слоя глубина погружения дрен может назначаться с таким расчетом, чтобы при эксплуатации сооруже-

ния его осадки, состоящие из осадок предварительно уплотненного, дренированного слоя и недренированного слоя, который практически не обжимается (вследствие краткости времени), не превышали предельных;

д) расчетная конечная осадка от временной нагрузки насыпи, а также величина упругого подъема основания после снятия нагрузки, определяемые по ветвям нагрузки и разгрузки компрессионных кривых;

е) модуль деформации основания, определяемый по ветви вторичного нагружения основания, необходимый для вычисления вероятной осадки сооружения и расчета фундаментных плит, днищ резервуаров и т.п. на стадии проекта;

ж) схема производства работ по погружению дрен, устройству и снятию временной насыпи с указанием необходимого оборудования и календарный план производства работ. Проект должен содержать пояснительную записку с расчетами и технологическими схемами.

2.2.4. В проекте инженерной подготовки территории должен указываться объем песка для планировки территории с учетом необходимого отроительного подъема в соответствии с указаниями п.2.3.4.

2.2.5. При проектировании следует учитывать осадку территории, окружающей площадку, где уплотняется грунт, во избежание развития недопустимых осадок существующих зданий, расположенных вблизи уплотняемого основания.

2.3. Расчет конечных осадок оснований насыпей при предпостроечном уплотнении и инженерной подготовке территорий

2.3.1. Для определения осадок оснований, сложенных слабыми грунтами, при их предпостроечном уплотнении или при инженерной подготовке территорий рекомендуется пользоваться в качестве расчетной охемы условием вертикального сжатия без возможности бокового расширения и данными компрессионных испытаний.

2.3.2. Определение конечных осадок и их протекание во времени рекомендуется производить по вертикалям, задаваемых в процессе проектирования уплотнения основания или инженерной подготовки территории в зависимости от степени однородности геологического строения, свойств грунтов, толщины насыпей и других факторов.

2.3.3. Конечная осадка основания, состоящего из i -слоев, определяется по формуле:

$$S_{\infty} = \sum_{i=1}^i \Delta h_i, \quad (7)$$

где Δh_i - конечное сжатие каждого практически однородного слоя, слагающего основание, определяется по формуле:

$$\Delta h_i = \left[1 - \exp(-c_i \bar{q}_i) \right] \frac{1}{c_i (\bar{\gamma}_{wi} - \Delta)} \times$$

$$\times \ln \frac{1 + \frac{b_i}{1 + a_i} \exp(-c_i p_i)}{1 + \frac{b_i}{1 + a_i} \exp[-c_i \{ p_i + (\bar{\gamma}_{wi} - \Delta) h_i \}]} \quad (8)$$

где Δ - объемный вес воды;

\bar{q}_i - нагрузка от насыпи, окружающей основание;

p_i - природное давление на кровле рассматриваемого i -го слоя;

$\bar{\gamma}_{wi}$ - объемный вес грунта i -го слоя в водонасыщенном состоянии (без учета взвешивающего действия воды);

h_i - толщина рассматриваемого i -го слоя;

a_i, b_i, c_i - параметры компрессионной кривой (см. рис.1) i -го слоя грунта.

Примечание. Формула (8) учитывает природное давление в каждой точке основания, которое не вызывает сжатия слоя.

Нагрузка \bar{q} от насыпи, окружающей основание, определяется приближенно, исходя из конечной осадки насыпи, по формуле:

$$\bar{q} = (h_o - h_s) (\bar{\gamma}_{wn} - \Delta) + h_s \bar{\gamma}_n, \quad (9)$$

где h_o - толщина слоя насыпи;

h_s - глубина уровня воды от поверхности насыпи;

$\bar{\gamma}_{wn}$ - объемный вес грунта насыпи в водонасыщенном состоянии;

$\bar{\gamma}_n$ - объемный вес грунта насыпи природной влажности.

При отсутствии воды на поверхности основания нагрузка \bar{q} определяется по формуле:

$$\bar{q} = h_o \bar{\gamma}_n. \quad (10)$$

2.3.4. Толщину слоя насыпи h_o , служащую для планировки территории, следует определять, полагая толщу слабых грунтов однородной, путем решения трансцендентного уравнения методом итераций:

$$h_o = \left\{ 1 - \exp \left[-\bar{c} (h_o - h_s) (\bar{\gamma}_{wn} - \Delta) - \bar{c} h_s \bar{\gamma}_n \right] \right\} \frac{1}{\bar{c} (\bar{\gamma}_{wn} - \Delta)} \times$$

$$\ln \frac{1 + \frac{\bar{b}}{1 + \bar{a}}}{1 + \frac{\bar{b}}{1 + \bar{a}} \exp[-\bar{c}(\bar{\gamma}_w - \Delta)H]} + h_c, \quad (\text{II})$$

где параметры компрессионной кривой \bar{a} , \bar{b} и \bar{c} , а также $\bar{\gamma}_w$ принимаются средневзвешенными для всей толщи обжимаемых слабых грунтов:

$$\bar{a} = \frac{\sum_i a_i h_i}{H}; \quad \bar{b}_i = \frac{\sum_i b_i h_i}{H}; \quad \bar{c} = \frac{\sum_i c_i h_i}{H}; \quad \bar{\gamma}_w = \frac{\sum_i \gamma_{wi} h_i}{H};$$

h_c - расстояние от поверхности планировки до отметки дневной поверхности перед отсыпкой насыпи;

H - толщина всего слоя слабых грунтов.

Значения h_c и h_b определяются в соответствии с требованиями, обусловленными проектом инженерной подготовки территории.

Решение уравнения (II) может производиться графоаналитическим методом. Пример решения дан в прил.3.

2.4. Методы расчета консолидации оснований без дрен и с ленточными дренами

2.4.1. Уплотнение слабого основания временной нагрузкой с применением вертикальных дрен происходит за счет отжатия поровой воды в дренах и дренирующие слои.

2.4.2. Вертикальные дренаи следует доводить до дренирующего слоя или практически несжимаемого водоупора. Дренаи следует располагать в плане по треугольной или квадратной сетке, которая дает сотовую или квадратную формы зон влияния (рис. 2).

Зоны влияния дрен следует заменить круговыми с эквивалентными диаметрами, соответственно равными:

$$d_e = 1,05 d, \quad (\text{I2})$$

$$d_e = 1,13 d, \quad (\text{I3})$$

где d - расстояние между осями дрен (шаг дрен).

П р и м е ч а н и я: Для расчетов консолидации поверхность цилиндра d_e , ограничивающая зону влияния дрены, принимается водонепроницаемой. Водопроницаемость ленточных дрен зависит от их конструкции: ленточные дрены из нетканого материала рассматриваются как идеально водонепроницаемые в поперечном направлении и обладают гидравлическим сопротивлением в продольном направлении; комбинированные дрены с фильтрующей оболочкой из простой бумаги рассматриваются как идеально водонепроницаемые в продольном направлении и обладающие гидравлическим сопротивлением в поперечном направлении; комбинированные дрены с фильтрующей оболочкой из синтетической бумаги марки ФМПС рассматриваются как идеально водонепроницаемые в продольном и поперечном направлениях.

2.4.3. В приводимых методах расчета консолидации оснований коэффициенты консолидации C_v и C_r следует принимать различными по величине, но постоянными во всей области уплотнения. Для расчета многослойного основания рекомендуется использовать приведенные коэффициенты консолидации, определяемые по следующим формулам:

$$C_{v(2H)} = \frac{(2H)^2}{[\sum (h_i / \sqrt{C_{vi}})]^2}, \quad (14)$$

где $C_{v(2H)}$ коэффициент консолидации при вертикальном фильтрационном потоке во всей консолидируемой области при двухстороннем дренировании;

$2H$ - толщина многослойного основания;

h_i - толщина i -го слоя;

C_{vi} - коэффициент консолидации i -го слоя;

$$C_{v(H)} = \frac{H^2}{[\sum h_i / \sqrt{C_{vi}}]^2}, \quad (15)$$

где $C_{v(H)}$ коэффициент консолидации при вертикальном фильтрационном потоке во всей консолидируемой области при одностороннем дренировании;

H - толщина многослойного основания, а остальные обозначения имеют прежний смысл;

$$C_{r(2H)} = \frac{\sum h_i C_{ri}}{2H}, \quad (16)$$

где $C_{r(2H)}$ коэффициент консолидации при радиальном фильтрационном потоке во всей консолидируемой области $2H$;

C_{v_i} - коэффициент консолидации i -го слоя.

Примечание. При одностороннем дренировании в формулу (16) вместо $2H$ подставляется толщина дренируемого слоя H .

Определение C_{v_i} и C_{v_i} производится в соответствии с указаниями п.2.1.5 как среднеарифметических величин для каждого практически однородного слоя.

2.4.4. Для расчета консолидации основания без дрен, что соответствует одномерной задаче теории консолидации, когда фильтрационный поток вертикален, степень консолидации Q_v при увеличении нагрузки по ли нейному закону $q = \alpha t$ до значения \bar{t} , после которого нагрузка остается постоянной ($\bar{q} = \alpha \bar{t}$), определяется по формулам:

$$Q_v = 1 - \frac{1}{T_v} \left[\frac{1}{3} - \frac{32}{\pi^4} \sum_{n=0}^{n=\infty} \frac{1}{(2n+1)^4} \exp\left[\frac{-(2n+1)^2 \pi^2}{4} T_v \right] \right], \quad (17)$$

$$Q_v = 1 - \frac{1}{T_v} \frac{32}{\pi^4} \sum_{n=0}^{n=\infty} \frac{1}{(2n+1)^4} \left\{ \exp\left[\frac{-(2n+1)^2 \pi^2}{4} (T_v - \bar{T}_v) \right] - \exp\left[\frac{-(2n+1)^2 \pi^2}{4} \bar{T}_v \right] \right\}, \quad (18)$$

где $T_v = \frac{C_v}{H^2} t$ и $\bar{T}_v = \frac{C_v}{H^2} \bar{t}$ - факторы времени, соответствующие любому заданному времени t и времени прекращения возрастания нагрузки \bar{t} , определяемому графиком производства работ.

Коэффициент возрастания нагрузки α определяется приближенно исходя из нагрузки \bar{q} , определяемой по формуле (9).

Протекание осадки основания во времени определяется по формуле:

$$S_t = Q_v S_\infty, \quad (19)$$

где S_∞ - конечная осадка, определяемая по формуле (7),

Q_v - степень консолидации, определяемая формулами (17) и (18).

Для расчета консолидации рекомендуется пользоваться табл. I и графиком (рис.3) на основании формул (17) и (18) в безразмерных переменных.

Пример расчета времени консолидации приведен в прил.4.

2.4.5. Для предварительных расчетов времени консолидации осно-



Рис. 3. Графики для определения степени консолидации слабых грунтов без дрен с учетом линейного возрастания уплотняющей нагрузки

вания при его предпостроечном уплотнении или инженерной подготовке территории, когда сроки устройства огрузочной насыпи еще не определены, допускается определять протекание осадок во времени по формуле (19), полагая, что нагружение основания происходит мгновенно ($\bar{q} = const$) и степень консолидации определяется формулой:

$$a_v = 1 - \frac{8}{\pi^2} \sum_{n=0}^{\infty} \frac{1}{(2n+1)^2} \exp\left[-\frac{(2n+1)^2 \pi^2}{4} T_v\right]. \quad (20)$$

Для расчета рекомендуется пользоваться табл. I или графиком (рис. 4) на основании формулы (20) в безразмерных переменных. Промежуточные значения a_v по табл. I определяются линейной интерполяцией.

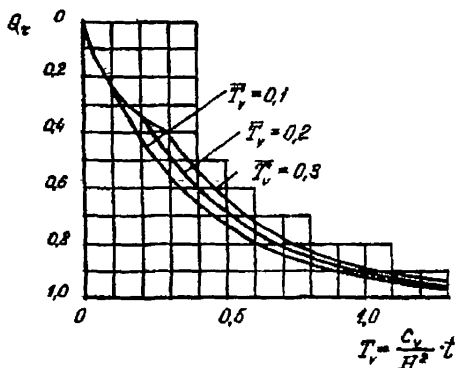

Рис. 4. График для определения степени консолидации слабых грунтов без дрен для случаев мгновенного приложения уплотняющей нагрузки

Таблица I

T_v	Q_v при факторе времени \bar{T}_v			
	$\bar{T}_v=0,3$	$\bar{T}_v=0,2$	$\bar{T}_v=0,1$	$\bar{T}_v=0,0$
0,00	0,000	0,000	0,000	0,000
0,05	0,168	0,168	0,168	0,252
0,10	0,238	0,238	0,238	0,357
0,20	0,336	0,336	0,435	0,504
0,30	0,411	0,498	0,561	0,613
0,40	0,551	0,609	0,657	0,698
0,50	0,650	0,695	0,732	0,764
0,60	0,727	0,761	0,791	0,816
0,70	0,787	0,814	0,837	0,856
0,80	0,833	0,854	0,872	0,887
0,90	0,870	0,886	0,900	0,912
1,00	0,898	0,911	0,922	0,931
1,10	0,920	0,931	0,939	0,946
1,20	0,938	0,946	0,952	0,958
1,30	0,951	0,958	0,963	0,967
1,40	0,962	0,967	0,971	0,974
1,50	0,970	0,974	0,977	0,980
1,60	0,977	0,980	0,982	0,984
1,70	0,982	0,984	0,986	0,988
1,80	0,986	0,988	0,989	0,990
1,90	0,989	0,990	0,991	
2,00	0,991	0,992	0,993	
2,10	0,993	0,994	0,995	

2.4.6. Для расчета консолидации оснований только с вертикальными комбинированными дренами, т.е. для плоской осесимметричной задачи теории консолидации (когда горизонтальные дренажные поверхности отсутствуют и фильтрационный поток радиален), степень консолидации Q_v при увеличении нагрузки по линейному закону $q = \alpha t$ до значения \bar{t} , после которого нагрузка остается постоянной ($\bar{q} = \alpha \bar{t}$), определяется по формулам:

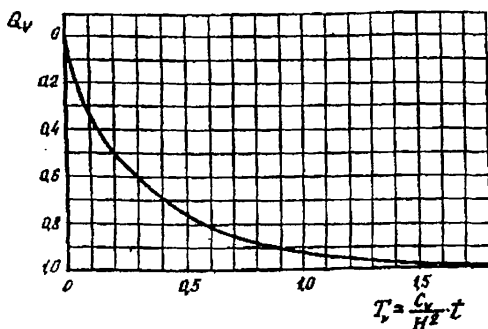
при $T_v \leq \bar{T}_v$

$$Q_v = 1 - \frac{1}{8\bar{T}_v} \mathcal{F}(\bar{\nu}) \left\{ 1 - \exp\left[-\frac{8}{\mathcal{F}(\bar{\nu})} T_v\right] \right\}; \quad (21)$$

при $T_e \gg \bar{T}_e$

$$Q_z = 1 - \frac{1}{8T_e} \mathcal{F}(\beta) \left\{ \exp\left[-\frac{\delta}{\mathcal{F}(\beta)} (T_e - \bar{T}_e)\right] - \exp\left[-\frac{\delta}{\mathcal{F}(\beta)} T_e\right] \right\}, \quad (22)$$

где $T_e = \frac{c_z}{d_e^2} t$ и $\bar{T}_e = \frac{c_z}{d_e^2} \bar{t}$ — факторы времени, соответствующие любому заданному времени t и времени прекращения возрастания на — грузки \bar{t} , определяемому графиком производства работ, $\mathcal{F}(\beta)$ определяется по формулам:

$$\mathcal{F}(\beta) = \ln(\beta) - 0,75 \quad (23)$$

для комбинированных дрен с фильтрующей оболочкой из синтетической бумаги марки МПС и для комбинированных дрен с простой бумажной оболочкой

$$\mathcal{F}(\beta) = \ln(\beta) - 0,75 + \frac{k_z}{k_0} \frac{2\delta}{d_w} \quad (24)$$

В формулах (23) и (24) приняты следующие обозначения:

$\beta = \frac{d_e}{d_w}$ — отношение диаметра зоны влияния d_e к эквивалентному диаметру комбинированной дрены d_w , причем d_e определяется по формулам (12) и (13), а d_w принимается равным 4 см для дрен с поперечным сечением 0,4 x 10,0 см; δ — толщина фильтрующей оболочки, принимаемая равной 0,02 см; k_0 — коэффициент фильтрации оболочки, принимаемый равным $1,2 \times 10^{-7}$ см/с; k_z — коэффициент фильтрации грунта в радиальном направлении, определяемый по формуле:

$$k_z = \frac{a c_{cp} \Delta}{1 + e_{cp}}, \quad (25)$$

где a и e_{cp} — соответственно коэффициент сжимаемости и средний коэффициент пористости, определяемые в диапазоне уплотняющих нагрузок по результатам компрессионных испытаний; c_{cp} — коэффициент консолидации, определяемый по формуле (16).

2.4.7. Для предварительных расчетов Q_z , когда сроки устройства огрузочной насыпи еще не определены, допускается считать, что нагружение основания происходит мгновенно ($\dot{q} = \text{const}$) и степень консолидации определяется по формуле:

$$Q_z = 1 - \exp\left[-\frac{8T_z}{\mathcal{F}(\beta)}\right], \quad (26)$$

где $T_z = \frac{c_z}{d_e^2} t$ — фактор времени, соответствующий любому заданному времени t после устройства насыпи, а $\mathcal{F}(\beta)$ определяется по формулам

(23) и (24).

Для практических расчетов по формулам (21), (22), (26) рекомендуется пользоваться графиками рис.5 и 6.

Примеры расчета степени консолидации в прил.5.

2.4.8. Для расчета консолидации оснований с вертикальными дренажами из нетканого материала, когда горизонтальные дренирующие поверхности отсутствуют и фильтрационный поток радиален, степень консолидации Q_v при увеличении нагрузки по линейному закону $q = \alpha t$ до значения \bar{T} , после которого нагрузка остается постоянной ($\bar{q} = \alpha \bar{t} = \text{const}$), определяется по формулам:

$$Q_v = 1 - \frac{1}{H} \int_0^H \frac{F(\rho)}{8T_v f(\rho)} \left\{ 1 - \exp \left[-\frac{8T_v f(\rho)}{F(\rho)} \right] \right\} d\rho, \quad (27)$$

при $T_v \leq \bar{T}$

$$Q_v = 1 - \frac{1}{H} \int_0^H \frac{F(\rho)}{8T_v f(\rho)} \left\{ \exp \left[-\frac{8f(\rho)}{F(\rho)} (T_v - \bar{T}) \right] \exp \left[-\frac{8T_v f(\rho)}{F(\rho)} \right] \right\} d\rho, \quad (28)$$

при $T_v > \bar{T}$

где H - расчетная толщина уплотняемого слоя;

$$f(\rho) = \frac{\exp[\beta(\rho - 2H)] + \exp(-\beta\rho)}{1 + \exp(-2\beta H)}; \quad (29)$$

ρ - вертикальная координата;

$$\beta = \sqrt{\frac{2K_v T_v}{K_w F_w F(\rho)}}, \quad (30)$$

где $K_w = 0,14$ см/сек - коэффициент фильтрации нетканого материала;
 $F_w = 4$ см² - рабочая площадь дрены с поперечным сечением 0,4 x 10 см;

$F(\rho)$ - функция, определяемая по формуле (23), в которой принято $\alpha_w = 6,6$ см.



Рис.5. Графики для определения степени консолидации слабых грунтов с комбинированными дренажами с учетом линейного возрастания уплотняющей нагрузки:
 а - $\psi = 25$; б - $\psi = 15$; в - $\psi = 20$; г - $\psi = 10$



б)

№ графиков	1	2	3	4	5	6	7	8	9
шаг дрен d , м	0,5	0,7	0,9	1,1	1,3	1,5	1,7	1,9	2,1

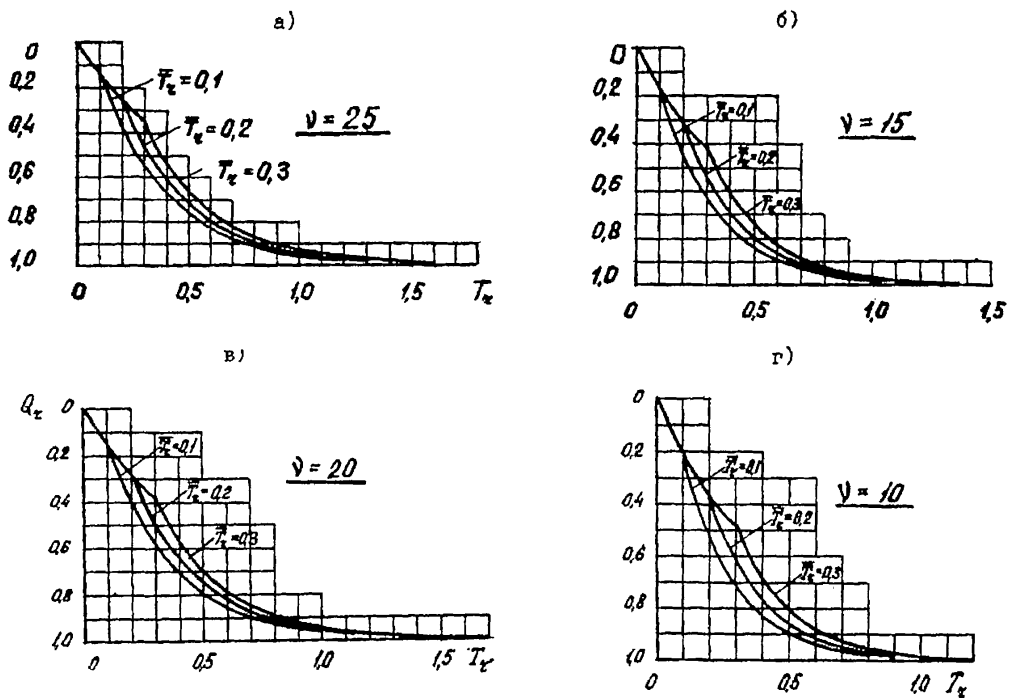
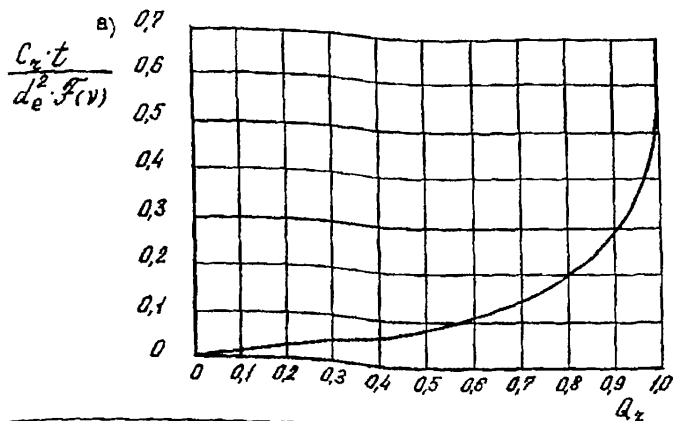
$d_e^2 \cdot F(\nu)$, м²



Рис. 6. Графики для определения степени консолидации Q_z слабых грунтов с комбинированными дренами при мгновенном приложении уплотняющей нагрузки (а) и для определения параметра $d_e^2 \cdot F(\nu)$ (б)

Для расчета рекомендуется пользоваться графиками рис.7.

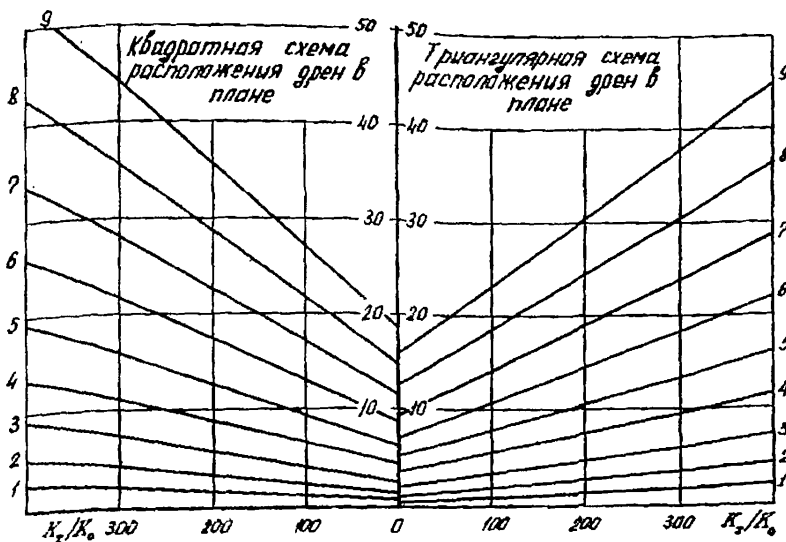

Рис.7. Зависимость параметра β от параметра $\lg \frac{k_x}{k_w}$ при различном шаге дрен d .

Графики для расчета степени консолидации грунтов с дренами из нетканого материала приведены на рис.8-16.

2.4.9. Когда сроки устройства огрузочной насыпи не определены, допускается, что нагружение основания происходит мгновенно ($\bar{q} = \text{const}$) и степень консолидации определяется по формуле:

$$a_z = 1 - \frac{1}{H} \int_0^H \exp\left[-\frac{8T_z f(x)}{F(\eta)}\right] dx, \quad (31)$$

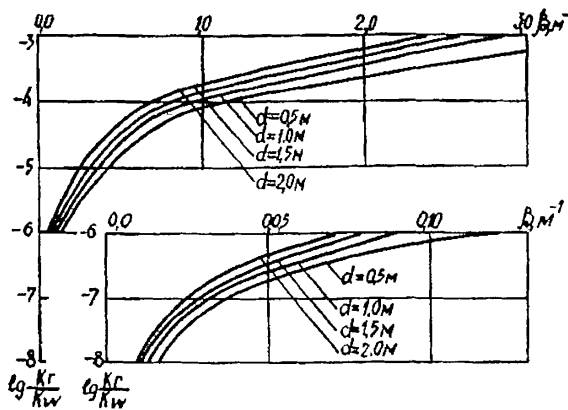
где $T_z = \frac{c_x}{a_x^2} t$ - фактор времени, соответствующий любому заданному времени t после устройства насыпи, а $F(\eta)$ и $f(x)$ определяют соответственно по формулам (23) и (29).

Для практических расчетов рекомендуется пользоваться графиками рис.8-16 при $\bar{T}_z = 0$.

2.4.10. При наличии горизонтальных дренающих слоев процесс консолидации следует рассматривать как наложение двух фильтрационных потоков - радиального и вертикального (плоская осесимметричная, см. пп.2.4.5-2.4.8, и одномерная, см. пп. 2.4.3 и 2.4.4, задачи теории консолидации), при этом степень консолидации рекомендуется определять по формуле:



Рис. 8.



Рис. 9.

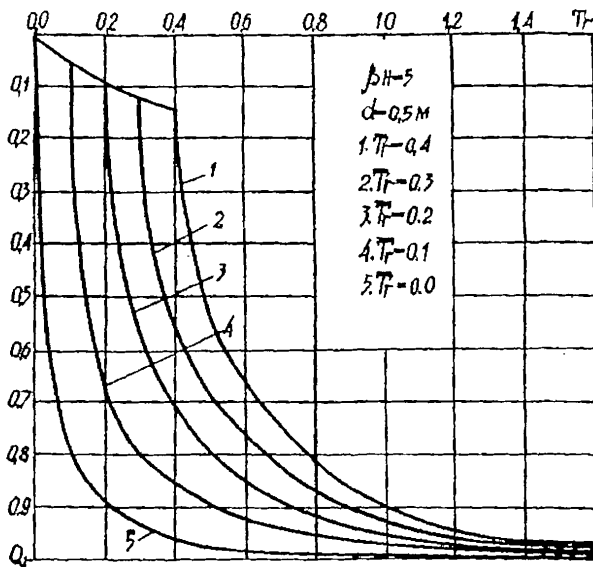

Рис. 10.

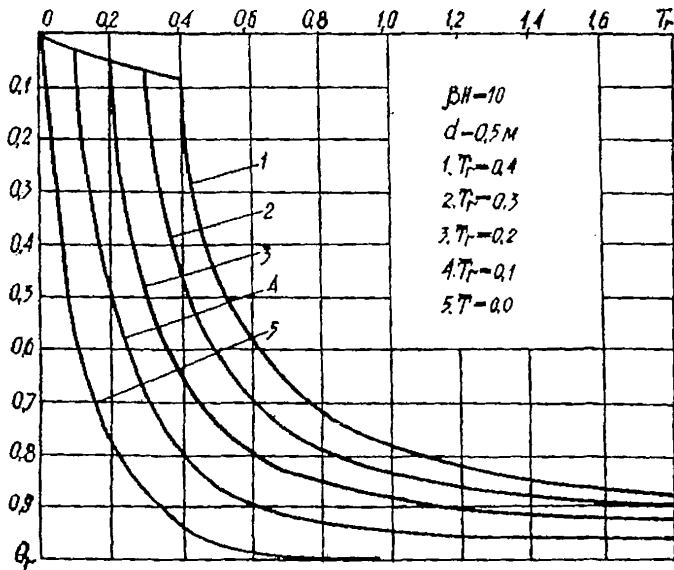

Рис. 11.

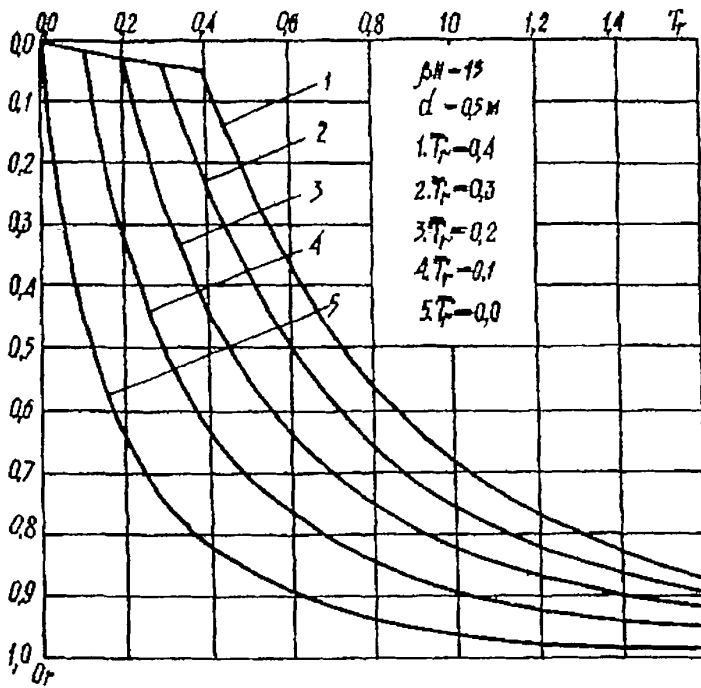

Рис. 12.

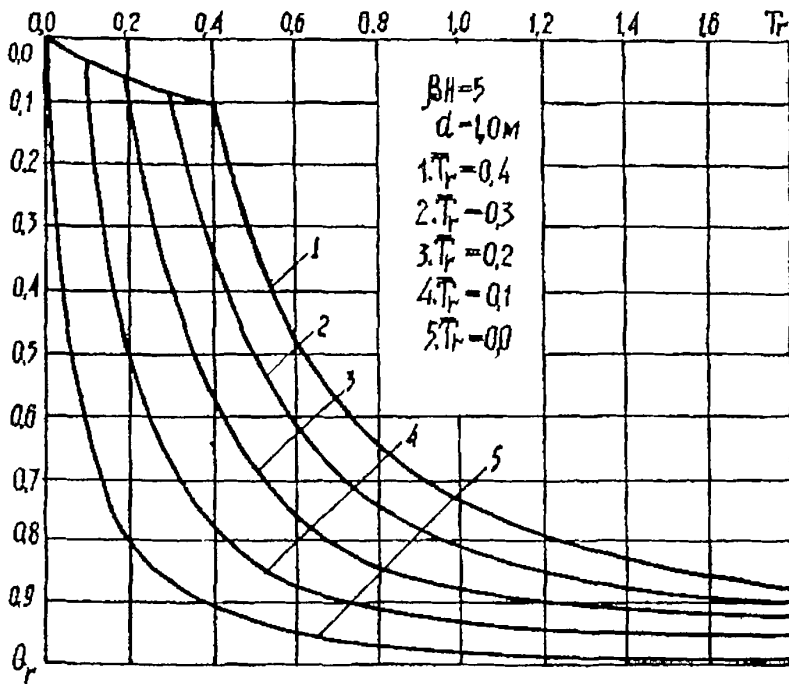

Рис. 13.

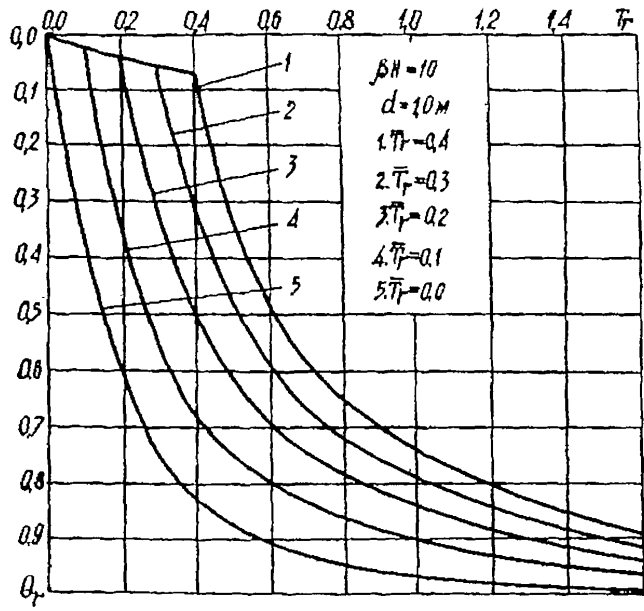

Рис. 14.

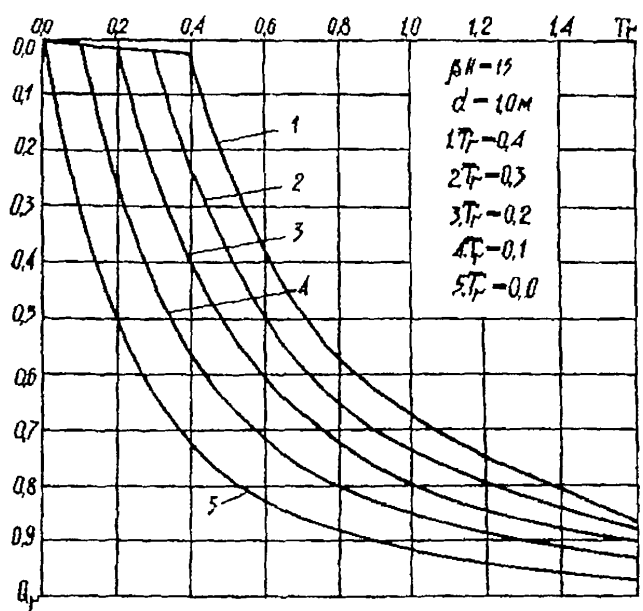

Рис. 15.

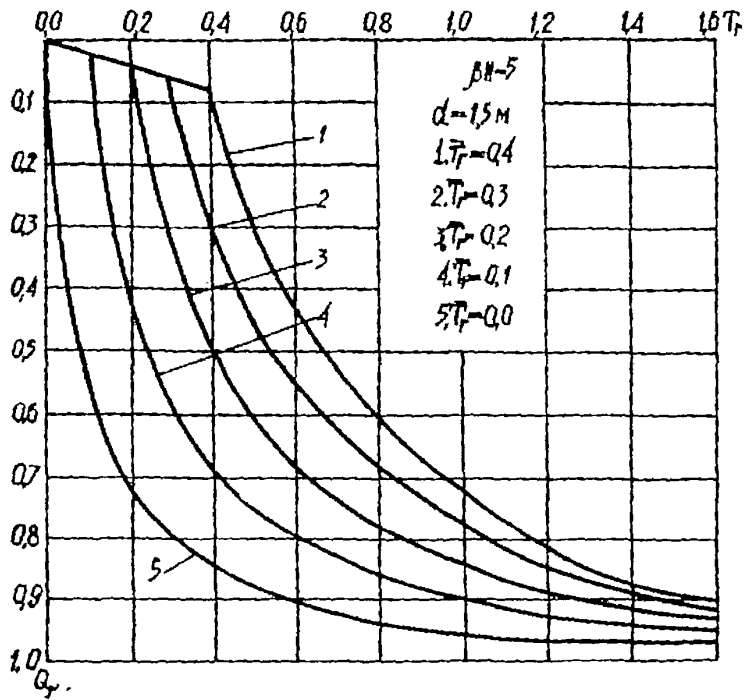

Рис. 16.

$$a_{vr} = 1 - (1 - a_v)(1 - a_v), \quad (32)$$

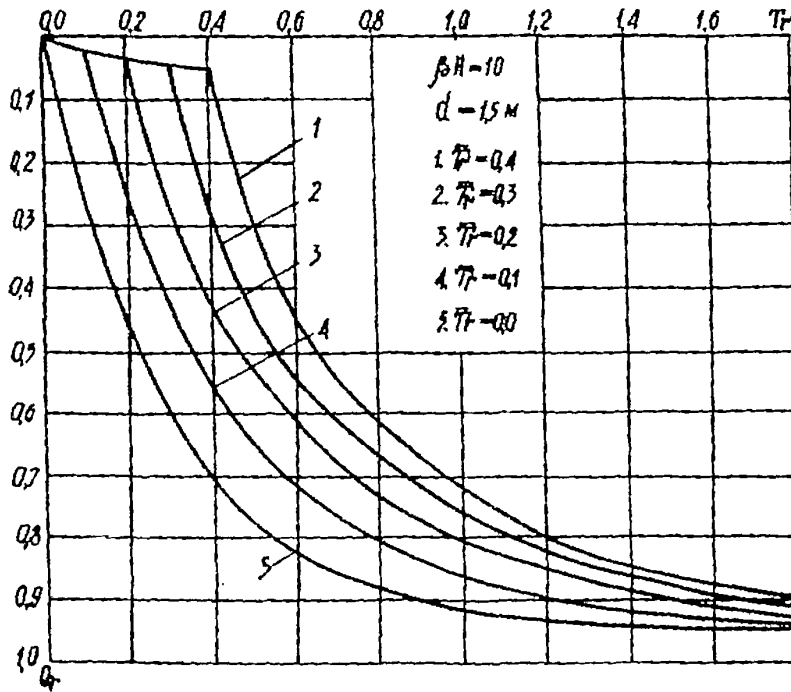
где a_v определяется по формулам (17), (18) и (20),

При применении комбинированных дрен и дрен из нетканого материала вычисляются соответственно по формулам (21), (22), (26) и (27), (28), (31).

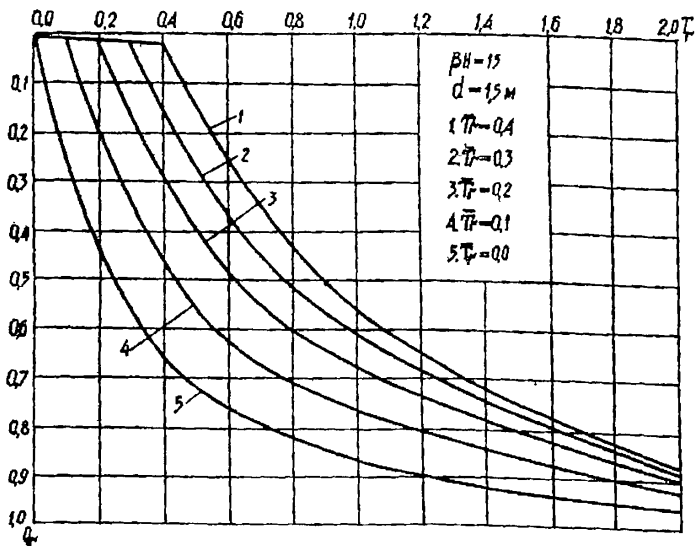
2.4.11. Сопоставление вариантов дренирования оснований приведено на рис. 17. Примеры определения степени консолидации оснований с ленточными дренами даны в прил. 5.

2.5. ПРОЕКТИРОВАНИЕ ФУНДАМЕНТОВ НА ПРЕДВАРИТЕЛЬНО УПЛОТНЕННЫХ ОСНОВАНИЯХ

2.5.1. Фундаменты на предварительно уплотненных основаниях следует проектировать в виде плит в две стадии - проект и рабочая документация. Для этих целей рекомендуется пользоваться "Пособием по



Рис.17. Графики для определения эквивалентного шага песчаных и
енточных дрен заводского изготовления:

- d_n - песчаные дрены; d_c - дрены из нетканого материала;
 d_c - комбинированные дрены с фильтром из галантерейной бумаги;
 d_c - комбинированные дрены с фильтром из бумаги марки ФМПС

проектированию плитных фундаментов каркасных зданий и сооружений башенного типа" (М., Стройиздат, 1984).

2.5.2. Проектирование фундаментов на стадии проекта производится на основании данных о величине модуля деформации, определяемой в соответствии с указаниями п.2.2.3.

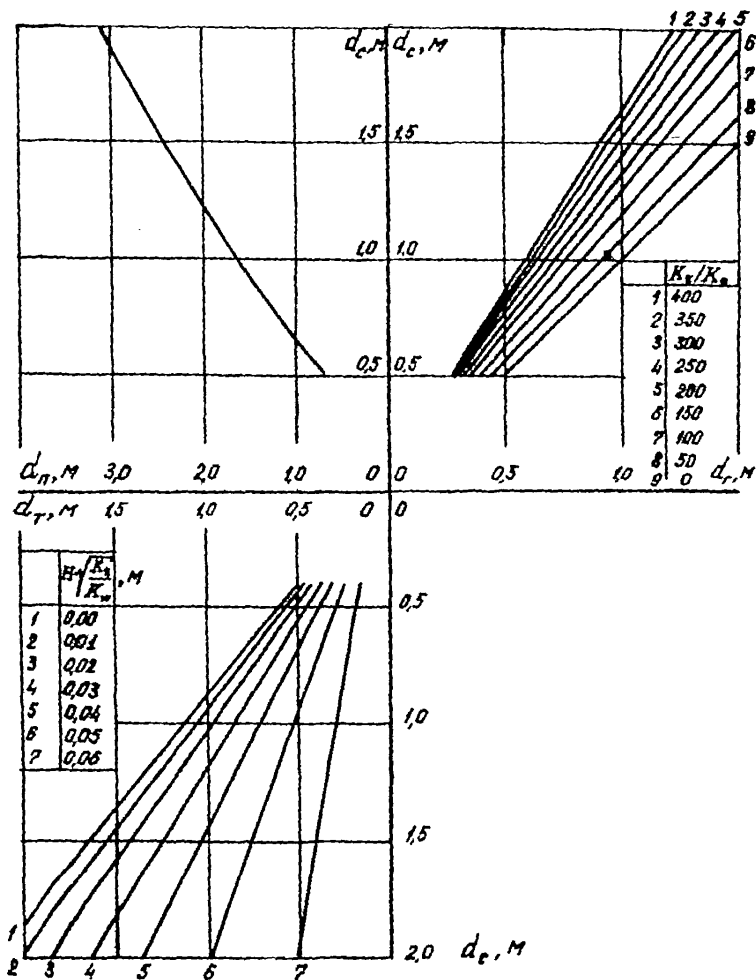
2.5.3. Проектирование фундаментов на стадии рабочей документации производится на основании данных о величине фактических осадок основания при временной насыпи и упругого подъема основания после снятия насыпи.

П р и м е ч а н и е. Данные об осадках и упругом подъеме основания получаются в результате наблюдений, проводимых в соответствии с указаниями, приведенными в прил.4 Рекомендаций по предпостроечному уплотнению слабых грунтов временной нагрузкой с применением песчаных и бумажных дрен (Ярославль, ОНТИ Института организации, механизации и технической помощи Минстроя СССР, 1978).

2.5.4. Проектирование ленточных и столбчатых фундаментов сооружений, а также свайных фундаментов должно проводиться на основании обычного комплекса изысканий после инженерной подготовки территории или предпостроечного уплотнения, причем проектирование последних следует проводить по специальным проектам в соответствии с настоящими Рекомендациями с учетом специфики указанных систем оснований и фундаментов, регламентированной действующими нормативными документами.

2.6. КОНСТРУКЦИИ ЛЕНТОЧНЫХ ДРЕН И ОБОРУДОВАНИЕ ДЛЯ ИХ ВЫПУСКА

2.6.1. Для предпостроечного уплотнения грунтов рекомендуется применять ленточные дрены двух типов: бумажные комбинированные и дрены из нетканого синтетического материала.

Бумажная комбинированная дрена (рис.18) представляет собой ленту шириной 100 мм и толщиной 4 мм, состоящую из ребристого полиэтиленового сердечника, обернутого фильтрующей оболочкой из бумаги. Ребра сердечника образуют продольные каналы для отвода воды. Полиэтиленовый сердечник обеспечивает жесткость дрены на боковое сжатие. Фильтрующая оболочка предохраняет каналы сердечника от коагуляции частицами уплотняемого грунта.

Дрена из нетканого материала представляет собой ленту шириной 100 мм и толщиной 6 мм. Для удобства складирования и транспортировки



Рис. 18. Дрены заводского изготовления:
а- комбинированная; б- из нетканого материала

дрены должны наматываться в рулоны длиной 200-250 м.

2.6.2. Для изготовления сердечника комбинированных дрен рекомендуется применять полиэтилен ПЭВД, имеющий малый удельный вес. В качестве материала для фильтрующей оболочки рекомендуется применять бумагу марки ФМПС и гетинакс.

Для склеивания бумажной оболочки следует применять клей-расплав, удовлетворяющий следующим требованиям:

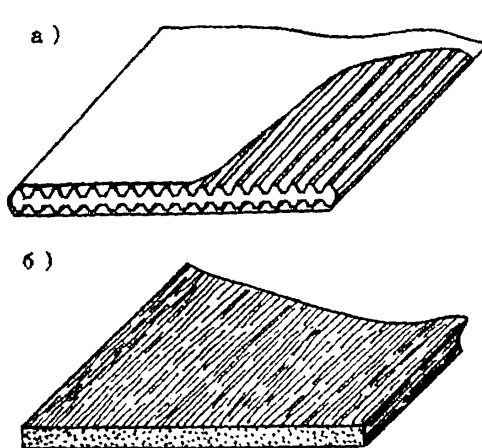
рабочий интервал температур 80-100°C;

адгезия с бумагой должна быть хорошей (при испытаниях разрыв должен происходить по бумаге);

время отверждения клея 5-10 с;

клей должен быть стоек к действию грунтовых вод.

2.6.3. Для изготовления дрен из нетканого синтетического материала рекомендуется применять Дорнит Ф-2 (прил.6).

2.6.4. Комплект оборудования для изготовления ленточных комбинированных дрен разработан трестом "Калининградоргтехстрой" Минстроя СССР. Производительность изготовления этих дрен составляет 100-120 м/ч.

2.6.5. Изготовление дрен из нетканого материала (типа Дорнит) заключается в нарезке лент из рулонов шириной 1,5-2,0 м. Нарезка мо-

жет осуществляться двумя способами: с помощью дисковых ножей и электротермическим способом с помощью раскаленных струн.

3. ПРОИЗВОДСТВО РАБОТ

Применяемое оборудование и технология производства работ

3.1. Для погружения ленточных дрен рекомендуется использовать установки, разработанные трестом "Калининградоргтехстрой". Основным рабочим органом установки для погружения дрен является обсадная игла, представляющая собой сварную конструкцию из двух элементов таврового сечения (рис.19).



Рис.19. Обсадная игла

Для беспрепятственного движения ленточных дрен внутри обсадной иглы должно быть предусмотрено отверстие размером не менее 110х15 мм. Максимальная длина обсадной иглы 12 м.

3.2. Погружение обсадной иглы в грунт должно производиться статическим вдавливанием (с применением гидроцилиндров с полиспастной системой) или забивкой молотом, например С-268 или С-330.

3.3. В качестве базовой машины для погружения ленточных дрен забивкой рекомендуется использовать сваебойный агрегат С-878, который обеспечивает подвижность и проходимость установки на строительной площадке. Сваебойный агрегат снабжается дизель-молотом, который при погружении обсадной иглы используется как механический молот.

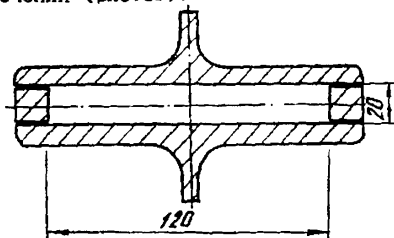
3.4. Навесное оборудование для погружения ленточных дрен способом статического вдавливания монтируется на базовой машине - сваебойном агрегате СП-49.

3.5. Уплотнение слабых водонасыщенных грунтов состоит из следующих этапов:

устройство песчаного дренирующего слоя; погружение ленточных дрен; установка поверхностных и глубинных марок; устройство временной

пригрузочной насыпи; контроль качества уплотнения и наблюдение за осадками марок.

При уплотнении грунтов площадью более 2500 м² вся территория разбивается на участки, где последовательно по этапам проводится весь цикл уплотнения.

3.6. Устройство песчаного дренирующего слоя следует проводить как правило, после планировки площадки.

3.7. Песчаный дренирующий слой, одновременно являющийся рабочим слоем, устраивается толщиной 0,5–1,0 м в зависимости от местных условий, обеспечивающих проходимость рабочих механизмов. Отсыпка песка ведется от границ площадки к середине, постепенно заполняя всю площадь с одновременным его разравниванием.

3.8. Контроль за качеством работ по отсыпке песчаного дренирующего слоя заключается в систематическом инструментальном измерении толщины этого слоя.

3.9. Погружение ленточных дрен должно проводиться в следующей последовательности: заправка дрены в обсадную иглу; установка агрегата над точкой погружения; закрепление якоря на конце дрены; погружение обсадной иглы с дренаем в грунт; извлечение обсадной иглы с оставлением дрены в грунте; обрезка верхнего конца дрены (на 0,15 – 0,30 м выше поверхности земли); передвижение агрегата на следующую точку.

Заправка дрены в обсадную иглу агрегата проводится вручную в начале работы. В ходе работы дрена беспрепятственно должна подаваться в иглу.

3.10. В случае невозможности погружения ленточной дрены до заданной глубины (наличие валунов, камней, корневищ и т.п.) обсадная игла извлекается на поверхность, после чего производится погружение дополнительной дрены.

3.11. Дополнительные дрены следует погружать в том случае, когда отклонения между погруженными дренами от проектного положения составляют более 0,2 м и более 0,5 м по глубине.

3.12. В процессе погружения ленточных дрен необходимо контролировать глубину и расстояние между дренами.

3.13. Для замера осадки поверхности уплотняемой площади сразу после погружения дрен следует устанавливать марки. Выбор места уста-

новки поверхностных и глубинных марок и реперов производится проектной организацией с учетом инженерно-геологических условий площадки, размеров уплотняемых площадей и размещения сооружений.

3.14. Размещение поверхностных марок по всей уплотняемой площади в плане должно назначаться по квадратной сетке, которая строится на главных продольной и поперечной осях запроектированного сооружения. При предпостроечном уплотнении оснований расстояние между поверхностными марками должно быть не более 15 м, а число - не менее 5 штук на сооружение. При инженерной подготовке территории расстояние между поверхностными марками должно быть не более 50 м. Каждой марке и реперу присваивается порядковый номер.

3.15. Число глубинных марок зависит от напластования грунтов. При толщине пласта не менее 1 - 2 м устанавливается одна глубинная марка; при однородном залегании грунтов глубинные марки устанавливаются с интервалом 2 - 3 м по глубине.

3.16. Поверхностная марка (рис.20) при установке должна заглубляться в песчаный дренирующий слой на 0,25-0,5 м. Ствол ее должен находиться в вертикальном положении.



Рис.20. Поверхностная марка

П р и м е ч а н и е. В период отсыпки пригрузочной насыпи и проведения наблюдений установленные марки должны не смещаться. Рекомендуется применять поверхностные и глубинные марки, разработанные

трестом "Калининградстрой".

3.17. Временную пригрузочную насыпь следует выполнять из грунта послойно. Толщина слоев насыпи должна не превышать 1,0-1,5 м. Вслед за выгрузкой грунт разравнивают бульдозером.

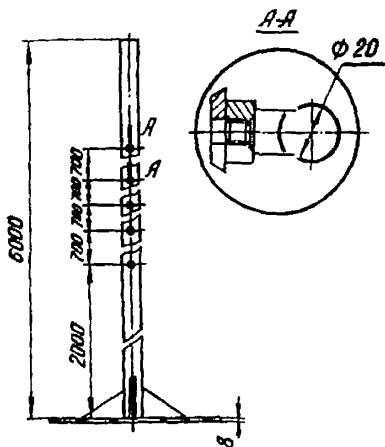
П р и м е ч а н и е. Скорость возведения пригрузочной насыпи зависит от несущей способности грунта основания.

3.18. Перед снятием временной насыпи на данной площадке составляется акт, где приводятся проектные и фактические значения осадок поверхностных марок.

3.19. Качество уплотнения грунта следует определять по результатам наблюдения за осадками поверхностных марок.

3.20. Временные реперы (2 шт.) следует размещать за пределами уплотняемой временной пригрузочной насыпи на расстоянии не менее 200 м.

3.21. В качестве временных реперов рекомендуется использовать:

- а) железобетонные забивные сваи, погруженные в плотные слои грунта не менее чем на 1 м;
- б) специальные глубинные реперы;
- в) марки на цоколях достаточно удаленных зданий.

3.22. Нивелирование марок должно проводиться в течение двух дней после устройства дрен. Если отсыпка пригрузочной насыпи осуществляется в более продолжительные сроки, то через каждые пять дней следует выполнять наблюдения за осадками марок. При ступенчатом загрузении нивелирование выполняется перед началом каждой следующей ступени,

После окончания отсыпки временной пригрузочной насыпи наблюдения за осадками марок в первые три месяца следует вести соответственно через 5, 10 и 15 сут, в последующие месяцы - через 20-30 сут (в зависимости от интенсивности осадок),

3.23. По ведомости осадок для каждой марки необходимо составлять график осадки во времени. Данные об осадках марок дополняют данными давлением временной насыпи на грунт ко времени проведения нивелирования.

3.24. При производстве работ в зимних условиях должны соблюдаться дополнительные требования:

ленточные дрены рекомендуется применять при температуре наружного воздуха не ниже $- 25^{\circ}\text{C}$;

погружение инвентарной обсадной иглы с ленточной дренажной в зимних условиях рекомендуется производить в лидерные скважины, которые выполняются бурением или пробойником;

после устройства ленточных дрен (не более чем через 1,5 часа при температуре наружного воздуха $- 5^{\circ}\text{C}$ и не более чем через 15 мин. при температуре $- 20^{\circ}\text{C}$) на поверхности должен выполняться огрузочный слой;

поперечное сечение лидерной скважины или область оттаиваемого грунта должны быть больше наружного размера обсадной иглы, а глубина – не менее толщины слоя промерзшего грунта.

4. ТЕХНИЧЕСКАЯ ДОКУМЕНТАЦИЯ НА ПРОИЗВОДСТВО РАБОТ И ПРИЕМКА ВЫПОЛНЕННЫХ РАБОТ

4.1. В процессе производства работ на строительной площадке ведется журнал погружения ленточных дрен, в том числе сменная ведомость на погружение ленточных дрен (прил. 7 и 8).

4.2. В процессе определения осадок уплотняемого основания составляется следующая исполнительная документация;

план размещения марок и реперов;

разрезы площадки с нанесением глубинных марок;

ведомости осадок марок;

графики протекания осадок всех марок во времени за весь период наблюдений.

4.3. Акт на скрытые работы составляется представителями организации, выполнявшей предпроектное уплотнение грунтов, генподрядчиком, заказчиком и авторского надзора после осмотра уплотняемых оснований. При этом используются: результаты наблюдений за осадками глубинных и поверхностных марок; исполнительные чертежи предпроектного уплотнения; журнал погружения ленточных дрен (см. прил. 7 и 8).

4.4. Допускается промежуточная приемка отдельных участков работ.

4.5. Для контроля поведения зданий и сооружений в процессе их

возведения и эксплуатации должны быть организованы наблюдения за их осадками. Места расположения стеновых марок рекомендуется назначать проектной организацией.

5. ТРЕБОВАНИЯ ПО ТЕХНИКЕ БЕЗОПАСНОСТИ

5.1. До начала производства работ следует уточнить план подземных коммуникаций и получить разрешение на ведение работ от соответствующих организаций.

5.2. Производство работ ведется в соответствии с требованиями главы СНиП Ш-4-80. Техника безопасности в строительстве (М., Стройиздат, 1980).

5.3. Электробезопасность на строительной площадке, участках работ и рабочих местах должна обеспечиваться в соответствии с требованиями: ГОСТ 12.1.013-78. Строительство. Электробезопасность. Общие требования (М., Изд-во стандартов, 1979) и ГОСТ 22026-76. Пожарная техника. Обозначения условные графические. (М., Изд-во стандартов, 1978).

5.4. На установке для погружения дрен и в зоне ее работы должны быть вывешены инструкции по эксплуатации, предупредительные знаки, надписи и плакаты по технике безопасности.

5.5. Работы, связанные с электрооборудованием и электросетями, необходимо выполнять в соответствии с правилами эксплуатации последних.

5.6. Лицо, ответственное за техническое состояние установок, должно проводить соответствующую их проверку не реже одного раза в 10 дней.

5.7. Заправку конца дрены и установку якоря следует производить при фиксированном положении обсадной иглы.

5.8. При передвижении установки на площадке на расстоянии более 5 м нижний конец обсадной иглы временно фиксируется к направляющей стреле (мачте).

5.9. Монтаж и демонтаж установки разрешается производить только в присутствии механика участка.

П Р И Л О Ж Е Н И Я Приложение I
 Пример определения коэффициента консолидации

В результате консолидационных испытаний образца ила высотой $2H=2$ см, вырезанного поперек слоистости, получены данные, по которым построена (см.рис.I) экспериментальная кривая консолидации в координатах: корень квадратный из времени в мин-абсолютное сжатие образца в мм.

К экспериментальной кривой консолидации на ее начальном участке проводится касательная (см.рис.I), пересекающая ось ординат ($t=0$) в точке А, ордината которой соответствует в данном случае $0,08 \text{ мм}^2$. Далее из точки А проводится вторая прямая, абсциссы которой составляют 1,15 абсцисс первой прямой. Пересечение второй прямой с экспериментальной кривой (точка В) дает $\sqrt{t_{90}}$ или t_{90} , соответствующее степени консолидации 0,9. В данном примере оказалось, что $t_{90} = 5,1^2 \text{ мин} = 260 \text{ мин}$. Подставляя это значение и $H=1$ см в формулу (6) и вводя коэффициент 52,56, находим коэффициент консолидации в $\text{м}^2/\text{год}$:

$$C_{\sigma} = \frac{0,848 \cdot 1,0^2 \cdot 52,56}{26,0} = 1,71 \text{ м}^2/\text{год} .$$

*¹⁾ В ряде случаев экспериментальная кривая консолидации не имеет начального криволинейного участка и, следовательно, точка А может совпадать с началом кривой.

Продолжение прил. I

Форма записи экспериментальных данных

Время от начала приложения нагрузки, мин	Корень квадратный из времени \sqrt{t} мин ^{1/2}	Осадка образца грунта-сжатие, мм
0,000	0,000	0,000
0,166	0,40	0,134
0,250	0,50	0,144
0,500	0,73	0,174
0,750	0,87	0,194
1,000	1,00	0,204
2,000	1,43	0,254
3,000	1,73	0,294
4,000	2,00	0,324
5,000	2,24	0,354
10,000	3,16	0,454
15,000	3,87	0,514
30,000	5,48	0,634
60,000	7,75	0,784
120,000	10,95	0,864
180,000	13,42	0,894
240,000	15,49	0,914
300,000	17,32	0,934
360,000	18,97	0,938
420,000	20,49	0,944
1440,000	37,95	1,002

Приложение 2

Краткая характеристика установок для статического зондирования грунтов

Показатели	Тип установки		
	С-532	С-832М	ПСМ-4
Максимальная глубина зондирования, м	15	30	20
Скорость погружения, м/мин	0,008±3	0,007±3	0,5±0,7
Диаметр основания конуса, мм	35,8	35,8	36
Площадь конуса, см ²	10	10	10
Максимальное усилие вдавливания, кН	100,00	135,60	100,00
Габаритные размеры в транспортном положении, мм:			
высота.	3550	3550	
ширина.	2350	2300	
длина (без насосной станции).	10500	16065	
Масса установки без насосной станции, кг.	1000	3230	376
Общая масса с базовой машиной, кг	4200	7230	

Приложение 3

Пример расчета толщины песчаного слоя h_0 для инженерной подготовки территории

Определим толщину песчаного слоя для огрузки торфяной залежи при следующих данных:

$$H = 5,0 \text{ м}; \quad h_c = h_g = 1,0 \text{ м};$$

$$\bar{\gamma}_w = 1,15 \text{ т/м}^3, \quad \bar{\gamma}_H = 2,0 \text{ т/м}^3.$$

Осредненная компрессионная кривая для торфа аппроксимирована экспонентой $e = 5,2 + 7,1 \times \exp(-1,85\rho)$, где $\bar{a} = 5,2$; $\bar{b} = 7,1$; $-\bar{c} = -0,185 \text{ м}^2/\text{т}$; ρ - вертикальное давление в компрессионном приборе.

Подставляя эти данные в уравнение (II), получим:

$$h_0 = 2,6055 / 1 - \exp(-0,185h_0 - 0,185) / + 1;$$

h_0 - определяется методом последовательного приближения (методом итераций). Обозначим h_0 в левой части уравнения через y . Уравнение примет вид:

$$y = 2,6055 / 1 - \exp(-0,185h_0 - 0,185) / + 1. \quad (II^I).$$

Задавая различные значения h_0 , получим соответствующие значения y . Это запишем в виде таблицы:

h_0	0	0,5	1,0	1,5	2,0	2,5	3,0	3,5
y	1,4401	1,6313	1,8059	1,9648	2,1097	2,2320	2,3624	2,4721

На основании этой таблицы строим график (рис.21). На этом графике строим прямую $y = h_0$. Точка пересечения кривой и прямой есть искомая толщина песчаного слоя, равная 2,15 м.



Рис.21. Графоаналитическое определение толщины песчаного слоя

Приложение 4

Пример расчета времени консолидации слоя водонасыщенного торфа без дрена при намыве песка

Требуется определить время t , соответствующее степени консолидации $U_v = 0,5$, при следующих данных: толщина торфяной залежи при односторонней фильтрации в сторону песчаного слоя $H=5$ м, коэффициент консолидации торфа $C_v = 5 \cdot 10^{-4}$ см²/год или $C_v = 5$ м²/год, время намыва слоя песка $\bar{t} = 0,75$ года.

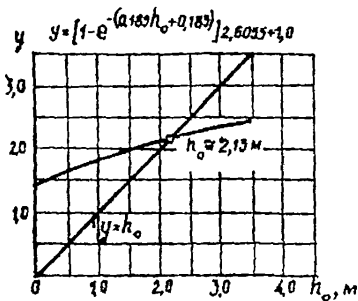
Фактор времени, соответствующий $\bar{t} = 0,75$ года, равен

$$\bar{T}_v = \frac{C_v \bar{t}}{H^2} = \frac{5,0}{5,0^2} \cdot 0,75 = 0,15.$$

Определим два значения T_v , соответствующие $U_v = 0,5$, по кривым для $\bar{T}_v = 0,1$ и $\bar{T}_v = 0,2$ (см. рис.3), равные 0,25 и 0,30. Интерполируя между этими двумя величинами при заданных значениях \bar{T}_v , получим:

$$T_v = 0,25 + \frac{0,30 - 0,25}{0,2 - 0,1} (0,15 - 0,10) = 0,275.$$

Время консолидации равно

$$t = T_v \cdot \frac{H^2}{C_v} = 0,275 \cdot \frac{25}{5} = 1,375 \text{ года.}$$

Приложение 5

Примеры расчета степени консолидации оснований с ленточными дренами

Пример 1.

Требуется определить степень консолидации Q_z основания с комбинированными дренами (с фильтром из галантерейной и синтетической бумаги) после уплотнения в течение t , равного одному году. Дрены расположены в плане по квадратной сетке с шагом 1,5 м. Коэффициент консолидации грунта $c_v = 5 \text{ м}^2/\text{год}$, коэффициент фильтрации $k_z = 5 \text{ м}/\text{год}$. Уплотняющая нагрузка прикладывается мгновенно и в процессе консолидации остается постоянной.

Определим отношение коэффициента фильтрации уплотняемого грунта к коэффициенту фильтрации бумажной оболочки дрены:

а) при фильтре из галантерейной бумаги:

$$\frac{k_z}{k_0} = \frac{5 \text{ м}/\text{год}}{3,11 \cdot 10^{-2} \text{ м}/\text{год}} = 161;$$

б) при фильтре из синтетической бумаги:

$$\frac{k_z}{k_0} = 0$$

В соответствии с графиком (см. рис. 6, б):

а) $d_e^2 F(\beta) = 16 \text{ м}^2$;

б) $d_e^2 F(\beta) = 9 \text{ м}^2$.

Вычислим параметры:

а) $\frac{c_v t}{d_e^2 F(\beta)} = \frac{5 \text{ м}^2/\text{год} \cdot 1 \text{ год}}{16 \text{ м}^2} = 0,31$;

б) $\frac{c_v t}{d_e^2 F(\beta)} = \frac{5 \text{ м}^2/\text{год} \cdot 1 \text{ год}}{9 \text{ м}^2} = 0,56$.

Степень консолидации Q_z определена по графику (см. рис. 6, а);

$$Q_z = 0,92$$

в случае применения комбинированных дрен с фильтром из галантерейной бумаги,

$$Q_z = 0,99$$

в случае применения комбинированных дрен с фильтром из синтетической бумаги.

Пример 2.

Требуется определить степень консолидации Q_z основания с дренами из нетканого материала после уплотнения в течение $t = 0,2$ года.

Дрены расположены в плане по квадратной сетке с шагом 1 м. Коэффициент консолидации грунта $c_v = 5 \text{ м}^2/\text{год}$, коэффициент фильтрации $k_f = 5 \text{ м}/\text{год}$. Расчетная толщина уплотняемого слоя $H = 8,35 \text{ м}$. Нагрузка прикладывается мгновенно и в процессе уплотнения не изменяется; нагрузка прикладывается по линейно возрастающему закону до $\bar{T}_z = 0,4$, затем остается постоянной.

$$\text{Параметр } \lg \frac{k_f}{k_0} = \frac{5 \text{ м}/\text{год}}{3,63 \times 10^4 \text{ м}/\text{год}} = \lg 1,38 \times 10^{-4} = \\ = \lg 1,38 + (-4) = 0,14 - 4 = -3,86.$$

В соответствии с графиком (см.рис.7)

$$\beta = 1,2 \text{ м}^{-1}.$$

$$\text{Параметр } \beta H = 1,2 \text{ м}^{-1} \cdot 8,35 \text{ м} = 10.$$

$$\text{Фактор времени } T_z = \frac{c_v t}{d_e^2} = \frac{5 \text{ м}^2/\text{год} \cdot 0,2 \text{ год}}{(1,05 \cdot 1 \text{ м})^2} = 0,95.$$

На основании графика (см.рис.9) степень консолидации Q_z равна 0,91 при мгновенном приложении уплотняющей нагрузки и 0,66 при возрастании нагрузки по линейному закону до $\bar{T}_z = 0,4$.

Пример 3.

Требуется определить шаг комбинированных дрен, обеспечивающий уплотнение основания до степени консолидации $Q_z = 0,9$ за 0,5 года. Дрены размещаются в плане по триангулярной сетке. Коэффициент консолидации уплотняемого грунта $c_v = 1 \text{ м}^2/\text{год}$, коэффициент фильтрации $k_f = 9 \text{ м}/\text{год}$. Уплотняющая нагрузка прикладывается мгновенно и в процессе консолидации остается постоянной.

В соответствии с графиком рис.6, а параметр $\frac{c_v t}{d_e^2 \beta^2} = 0,28$, а параметр $d_e^2 F(\beta) = \frac{c_v t}{0,28} = \frac{1 \text{ м}^2/\text{год} \cdot 0,5 \text{ год}}{0,28} = 1,79$;

а) для фильтра из галантерейной бумаги

$$\frac{k_f}{k_0} = \frac{9,0 \text{ м}/\text{год}}{3,11 \times 10^{-2} \text{ м}/\text{год}} = 290,$$

б) для фильтра из синтетической бумаги

$$\frac{k_f}{k_0} = 0.$$

На основании графика рис.6, б шаг дрен равен 0,5 м при применении комбинированных дрен с фильтром из галантерейной бумаги и 0,8 м при применении комбинированных дрен с фильтром из синтетической бумаги.

Пример 4.

Требуется определить шаг дрен из нетканого материала для условий, указанных в примере 3. Расчетная толщина уплотняемого слоя $H = 6,1 \text{ м}$.

$$\text{Параметр } H \sqrt{\frac{k_f}{k_w}} = 0,06.$$

Шаг комбинированных дрен с фильтром из синтетической бумаги $d_c = 0,8$ м. На основании известных $H \frac{K_n}{K_w}$ и d_c (см.рис.17) шаг дрен из нетканого материала $d_{гн} = 0,4$ м.

Приложение 6

Техническая характеристика материала типа Дорнит Ф-2

Показатели	Норма
Предел прочности на разрыв, кг/см ²	12
Относительное удлинение при разрыве, %	70
Коэффициент фильтрации при удельной нагрузке 1 кг/см ² , м/сут	60
Пористость, %	До 92
Толщина, мм	6

Синтетический материал Дорнит Ф-2 поставляется в тках шириной до 2500 мм. Для изготовления ленточных дрен его разрезают на полосы шириной 100 мм.

Приложение 7

Форма журнала погружения ленточных дрен

Титульный лист

за период с _____ по _____

1. Наименование строительной организации _____
2. Место и объект строительства _____
3. Глубина погружения дрен, м _____
 проектная _____ фактическая _____
4. Тип дрены _____
5. Сечение дрены, см _____
6. Проектное расстояние между вертикальными дренами (расположение
 дрен в плане - квадратная или прямоугольная сетка), м _____
7. Планировочная отметка площадки _____
8. Длина ленточной дрены, м _____ проектная _____ фактическая _____
9. Общая длина ленточных дрен, м _____
10. Проектная высота песчаного дренирующего слоя, м _____
11. Общий объем песка для песчаного дренирующего слоя, м³ _____
12. Площадь уплотнения, м² _____
13. Общий объем временной насыпи, м³ _____
14. Удельное давление на грунт от временной насыпи, МПа
 проектное _____ фактическое _____
15. Высота временной насыпи (отметка верха насыпи), м. _____
16. Верхний конец дрены над грунтом, см _____
17. Продолжительность выдержки временной насыпи, мес. _____
18. Тип установки для погружения дрен _____
 В журнале (количество) страниц _____

Мастер

Наблюдатель

СМЕННАЯ БЕДОМОСТЬ
погружения ленточных дрен

№ п/п	№ дрен по проекту	Дата погружения дрены	Фактическая глубина погружения дрены	Примечания*

Всего за смену погружено шт. дрен пог.м

Мастер
Наблюдатель

* Указываются причины простоев установки, отклонение дрен от проектного положения в плане, места контрольного бурения, зондирования и лопастного сдвига.

СО Д Е Р Ж А Н И Е

1. Общие положения	3
2. Проектирование предпостроечного уплотнения оснований с применением вертикальных дрен	4
2.1. Инженерно-геологические исследования	4
2.2. Требования, предъявляемые к проекту предпостроечного уплотнения	8
2.3. Расчет конечных осадков оснований насыпей при предпостроечном уплотнении и инженерной подготовке территорий	9
2.4. Методы расчета консолидации оснований без дрен и с ленточными дренами.	II
2.5. Проектирование фундаментов на предварительно уплотненных основаниях	26
2.6. Конструкция ленточных дрен и оборудование для их выпуска	28
3. Производство работ	30
4. Техническая документация на производство работ и приемка выполненных работ.	34
5. Требования по технике безопасности.	35
Приложения	36
Приложение 1. Пример определения коэффициента консолидации	36
Приложение 2. Краткая характеристика установок для статического зондирования грунтов	38
Приложение 3. Пример расчета толщины песчаного слоя h_0 для инженерной подготовки территории	39
Приложение 4. Пример расчета времени консолидации слоя водонасыщенного торфа без дрен при намыве песка.	40
Приложение 5. Примеры расчета степени консолидации оснований с ленточными дренами	41
Приложение 6. Техническая характеристика материала типа Дорнит Ф-2	43
Приложение 7. Форма журнала погружения ленточных дрен.	44
Приложение 8. Сменная ведомость погружения ленточных дрен.	45

Научно исследовательский институт оснований и подземных соору-
жений имени Н.М.Герсеванова

РЕКОМЕНДАЦИИ ПО ПРЕДПОСТРОЕЧНОМУ УПЛОТНЕНИЮ СЛАБЫХ
ВОДОНАСЫЩЕННЫХ ГРУНТОВ ВРЕМЕННОЙ НАГРУЗКОЙ С ПРИМЕНЕНИЕМ
ЛЕНТОЧНЫХ ДРЕН

Отдел патентных исследований и научно-технической
информации

Зав.отделом В.И.Кулачкин

Редактор Л.В. Пузанова

Л -54738.	Подп. к печ.19/ IX-85 г.	Заказ № 1111
Формат 60 x 90 I/16.	Усл.печ.л. 2,8.	Усл. кр.-отт. 3,19.
Уч.-изд.л. 2,94.	Тираж 500 экз.	Цена 45 коп.

Производственные экспериментальные мастерские ВНИИИС
Госстроя СССР

121471, Москва, Можайское шоссе, 25