ФЕДЕРАЛЬНОЕ АГЕНТСТВО
ПО ТЕХНИЧЕСКОМУ РЕГУЛИРОВАНИЮ И МЕТРОЛОГИИ



НАЦИОНАЛЬНЫЙ
СТАНДАРТ
РОССИЙСКОЙ
ФЕДЕРАЦИИ

ГОСТ Р
70913—
2023

Системы автоматизированного
проектирования электроники

**ПОДСИСТЕМА ВИРТУАЛЬНЫХ ИСПЫТАНИЙ
ЭЛЕКТРОННОЙ АППАРАТУРЫ
НА СТАЦИОНАРНЫЕ ТЕПЛОВЫЕ
ВОЗДЕЙСТВИЯ**

Издание официальное

Москва
Российский институт стандартизации
2023

Предисловие

1 РАЗРАБОТАН Обществом с ограниченной ответственностью «Научно-исследовательский институт «АСОНИКА» (ООО «НИИ «АСОНИКА»)

2 ВНЕСЕН Техническим комитетом по стандартизации ТК 165 «Системы автоматизированного проектирования электроники»

3 УТВЕРЖДЕН И ВВЕДЕН В ДЕЙСТВИЕ Приказом Федерального агентства по техническому регулированию и метрологии от 6 сентября 2023 г. № 811-ст

4 ВВЕДЕН ВПЕРВЫЕ

Правила применения настоящего стандарта установлены в статье 26 Федерального закона от 29 июня 2015 г. № 162-ФЗ «О стандартизации в Российской Федерации». Информация об изменениях к настоящему стандарту публикуется в ежегодном (по состоянию на 1 января текущего года) информационном указателе «Национальные стандарты», а официальный текст изменений и поправок — в ежемесячном информационном указателе «Национальные стандарты». В случае пересмотра (замены) или отмены настоящего стандарта соответствующее уведомление будет опубликовано в ближайшем выпуске ежемесячного информационного указателя «Национальные стандарты». Соответствующая информация, уведомление и тексты размещаются также в информационной системе общего пользования — на официальном сайте Федерального агентства по техническому регулированию и метрологии в сети Интернет (www.rst.gov.ru)

© Оформление. ФГБУ «Институт стандартизации», 2023

Настоящий стандарт не может быть полностью или частично воспроизведен, тиражирован и распространен в качестве официального издания без разрешения Федерального агентства по техническому регулированию и метрологии

Введение

Разработка настоящего стандарта вызвана необходимостью автоматизированного анализа стойкости электронной аппаратуры (ЭА) к стационарным тепловым воздействиям на ранних этапах проектирования ЭА на основе математического моделирования и виртуальных испытаний ЭА на стационарные тепловые воздействия для снижения затрат на разработку, производство и обслуживание за счет повышения качества разработок.

Настоящий стандарт распространяется на показатели стойкости ЭА к стационарным тепловым воздействиям. Целью стандарта является автоматизация анализа показателей стойкости ЭА к стационарным тепловым воздействиям с применением математического моделирования и виртуальных испытаний ЭА на стационарные тепловые воздействия, снижение затрат на разработку, производство и обслуживание за счет повышения качества разработок.

Применение математического моделирования и виртуальных испытаний ЭА на стационарные тепловые воздействия на ранних этапах проектирования до изготовления опытного образца позволит избежать отказов ЭА или значительно сократить их на этапе испытаний опытного образца, сокращая тем самым количество испытаний опытного образца, возможные итерации по доработке схем и конструкций, затраты на разработку ЭА при одновременном повышении качества и надежности, в том числе в критических режимах работы, делая ЭА конкурентоспособной на отечественном и международном рынке (см. ГОСТ Р 57700.37, [1] — [4]).

Использование при анализе стойкости ЭА к стационарным тепловым воздействиям натуральных испытаний ЭА на стационарные тепловые воздействия невозможно, так как анализ проводят еще до изготовления опытного образца. Виртуализация испытаний ЭА на стационарные тепловые воздействия при анализе стойкости ЭА к стационарным тепловым воздействиям является безальтернативной. Без применения математического моделирования невозможно определить показатели стойкости ЭА к стационарным тепловым воздействиям. Такой подход является информативным, так как благодаря ему на этапе проектирования отслеживается большинство возможных отказов ЭА по тепловым характеристикам, и эффективным, так как из-за недоработок проектирования ЭА, вскрытых уже путем натуральных испытаний, возможно множество итераций: доработка проекта — испытания опытного образца — доработка проекта и т. д., что значительно увеличивает сроки и стоимость разработки.

Настоящий стандарт определяет требования к подсистеме виртуальных испытаний ЭА на стационарные тепловые воздействия.

Системы автоматизированного проектирования электроники

ПОДСИСТЕМА ВИРТУАЛЬНЫХ ИСПЫТАНИЙ ЭЛЕКТРОННОЙ АППАРАТУРЫ
НА СТАЦИОНАРНЫЕ ТЕПЛОВЫЕ ВОЗДЕЙСТВИЯ

Electronics automated design systems.
Subsystem of virtual testing of electronic equipment to stationary thermal effects

Дата введения — 2023—10—01

1 Область применения

1.1 Настоящий стандарт предназначен для применения предприятиями промышленности и организациями при использовании цифровых двойников электроники и CALS-технологий на ранних этапах проектирования, изготовления и испытаний электронной аппаратуры (ЭА), а также на всех последующих этапах жизненного цикла ЭА.

1.1.1 Подсистему виртуальных испытаний ЭА на стационарные тепловые воздействия применяют на ранних этапах проектирования ЭА следующего назначения: промышленная, для энергетики, оборонно-промышленного комплекса, аэрокосмической отрасли, судостроения, медицинская, автомобильная, для навигации и радиолокации, потребительская, для фискального и торгового оборудования, связи (телекоммуникации), вычислительной техники, для автоматизации и интеллектуального управления, систем безопасности, светотехники, автоматизированного транспорта и движущейся робототехники.

1.1.2 ЭА состоит из электронных шкафов и блоков, печатных узлов и электронной компонентной базы (ЭКБ) (микросхем, транзисторов, резисторов и т. д.).

1.1.3 На ЭКБ и ЭА оказывают влияние стационарные тепловые воздействия. Стационарные тепловые воздействия могут приводить к несоответствиям ЭКБ и ЭА требованиям к их стойкости (прочности и устойчивости) к стационарным тепловым воздействиям. Настоящий стандарт устанавливает основные положения технологии, позволяющей проводить анализ показателей стойкости ЭА к стационарным тепловым воздействиям с применением математического моделирования и виртуальных испытаний ЭА на стационарные тепловые воздействия при проектировании.

1.2 Анализ показателей стойкости ЭА к стационарным тепловым воздействиям необходимо осуществлять на ранних этапах проектирования ЭА посредством проведения математического моделирования и виртуализации испытаний ЭА на стационарные тепловые воздействия при проектировании.

1.3 Для анализа показателей стойкости ЭА к стационарным тепловым воздействиям методом математического моделирования (виртуализации испытаний ЭКБ и ЭА на стационарные тепловые воздействия) следует применять аттестованные программные средства, а при необходимости — аттестованные программно-аппаратные средства. Требования к программно-аппаратным средствам устанавливаются по согласованию с заказчиками.

2 Нормативные ссылки

В настоящем стандарте использованы нормативные ссылки на следующие стандарты:

ГОСТ 16962 Изделия электронной техники и электротехники. Механические и климатические воздействия. Требования и методы испытаний

ГОСТ 16962.1 Изделия электротехнические. Методы испытаний на устойчивость к климатическим внешним воздействующим факторам

ГОСТ 21964 Внешние воздействующие факторы. Номенклатура и характеристики

ГОСТ 30630.0.0 Методы испытаний на стойкость к внешним воздействующим факторам машин, приборов и других технических изделий. Общие требования

ГОСТ 30630.2.1 Методы испытаний на стойкость к климатическим внешним воздействующим факторам машин, приборов и других технических изделий. Испытания на устойчивость к воздействию температуры

ГОСТ Р 57700.37 Компьютерные модели и моделирование. Цифровые двойники изделий. Общие положения

ГОСТ Р 70201 Системы автоматизированного проектирования электроники. Оптимальное сочетание натуральных и виртуальных испытаний электроники на надежность и внешние воздействующие факторы. Требования и порядок проведения при выполнении технического задания на НИОКР

ГОСТ Р 70291 Системы автоматизированного проектирования электроники. Состав и структура системы автоматизированного проектирования электронной аппаратуры

Примечание — При пользовании настоящим стандартом целесообразно проверить действие ссылочных стандартов в информационной системе общего пользования — на официальном сайте Федерального агентства по техническому регулированию и метрологии в сети Интернет или по ежегодному информационному указателю «Национальные стандарты», который опубликован по состоянию на 1 января текущего года, и по выпускам ежемесячного информационного указателя «Национальные стандарты» за текущий год. Если заменен ссылочный стандарт, на который дана недатированная ссылка, то рекомендуется использовать действующую версию этого стандарта с учетом всех внесенных в данную версию изменений. Если заменен ссылочный стандарт, на который дана датированная ссылка, то рекомендуется использовать версию этого стандарта с указанным выше годом утверждения (принятия). Если после утверждения настоящего стандарта в ссылочный стандарт, на который дана датированная ссылка, внесено изменение, затрагивающее положение, на которое дана ссылка, то это положение рекомендуется применять без учета данного изменения. Если ссылочный стандарт отменен без замены, то положение, в котором дана ссылка на него, рекомендуется применять в части, не затрагивающей эту ссылку.

3 Общие положения

3.1 Настоящий стандарт устанавливает требования к автоматизированному анализу показателей стойкости ЭА к стационарным тепловым воздействиям на основе математического моделирования и виртуальных испытаний ЭА на стационарные тепловые воздействия.

Для достижения поставленной цели в стандарте установлены следующие единые требования:

- к технологии автоматизированного анализа показателей стойкости ЭА к стационарным тепловым воздействиям;

- подсистеме виртуальных испытаний ЭА на стационарные тепловые воздействия.

3.2 ЭКБ и ЭА в общем случае являются тепловыделяющими.

3.3 Основные виды теплообмена — кондукция, излучение, естественная и вынужденная конвекция.

3.4 Организация работ по применению технологии автоматизированного анализа показателей стойкости ЭА к стационарным тепловым воздействиям на основе математического моделирования и виртуализации испытаний ЭА на стационарные тепловые воздействия при проектировании устроена согласно ГОСТ 21964, ГОСТ 30630.2.1.

3.4.1 Технология предназначена для использования подразделениями предприятий, на которые возложены соответствующие задачи.

3.4.2 Автоматизированный анализ показателей стойкости ЭА к стационарным тепловым воздействиям допускается проводить на основе методов математического моделирования и виртуализации испытаний ЭА на стационарные тепловые воздействия с использованием специализированного программного обеспечения [5].

4 Технология автоматизированного анализа показателей стойкости электронной аппаратуры к стационарным тепловым воздействиям

4.1 Конечной целью автоматизированного анализа является определение пригодности ЭА к эксплуатации или хранению при воздействии постоянной температуры и постоянной мощности согласно ГОСТ 16962, ГОСТ 30630.0.0, ГОСТ 16962.1.

Также рассматривается математическое моделирование и виртуализация испытаний ЭА на стационарные тепловые воздействия с повышенной температурой окружающей среды (в критических режимах, в том числе невозпроизводимых при натурных испытаниях).

Объектами виртуальных испытаний являются:

- произвольные конструкции шкафов и блоков ЭА, 3D-модели которых отсутствуют;
- произвольные конструкции шкафов и блоков ЭА, 3D-модели которых созданы в САД-системах в формате STEP;
- типовые конструкции шкафов и блоков ЭА, 3D-модели которых созданы в специализированном интерфейсе подсистемы виртуальных испытаний ЭА на стационарные тепловые воздействия;

4.2 Оцениваемыми характеристиками являются постоянные температуры в узлах моделей ЭА.

4.3 Условия проведения виртуальных испытаний

4.3.1 Наличие российского программного обеспечения, предназначенного для моделирования ЭА на стационарные тепловые воздействия, внедренного на ведущих предприятиях Российской Федерации, которое является составной частью системы автоматизированного проектирования (САПР) ЭА в соответствии с ГОСТ Р 70201, ГОСТ Р 70291.

4.3.2 Наличие корректной 3D-модели ЭА в формате STEP, отвечающей требованиям по устранению ошибок, упрощению и сохранению модели [5].

4.3.2.1 Требования по устранению ошибок:

- не должно быть пересечений деталей. Они должны касаться друг друга;
- одна деталь должна касаться другой по некой поверхности с какой-либо площадью. Не допускаются варианты, когда одна деталь касается другой по линии или в точке (поверхностью касания двух деталей является линия или точка);
- не должно быть свободно висящих деталей. Они должны иметь соединения с другими деталями;
- разъемы с отверстиями необходимо полностью заполнить материалом (не должны остаться штырьки и отверстия).

4.3.2.2 Требования по упрощению модели:

- следует убрать все крепежные детали, все винты;
- следует убрать фаски, лыски, мелкие скругления (с радиусом ≤ 2 мм);
- поверхности сложной формы — мелкие оребрения крупных поверхностей — необходимо сделать гладкими;
- если в модели есть шестигранники (в сечении детали шестигранник), например стойки этажерочной конструкции, следует скруглить грани шестигранника радиусом скругления 1 мм;
- следует удалить все отверстия всех деталей, кроме крепежных отверстий;
- необходимо подобрать плотности деталей таким образом, чтобы масса ЭА, включая печатные узлы, ЭКБ, разъемы, равнялась изначально заданной;
- следует выбирать опцию «твердые тела» при сохранении в формате STEP модели в САД-системе, в которой создавалась данная модель.

4.3.3 Наличие следующих теплофизических параметров материалов ЭА:

- коэффициент теплопроводности материала;
- коэффициент смазки;
- степень черноты материала.

Данные параметры могут быть получены путем идентификации.

4.4 Режимы виртуальных испытаний

Параметры стационарного теплового воздействия:

- источник постоянной мощности;
- источник постоянной температуры;
- давление окружающего воздуха.

Для вынужденной конвекции задается также:

- скорость воздушного потока;
- скорость охлаждающей жидкости в канале.

4.5 Порядок проведения испытаний

4.5.1 Проводят поиск (идентификацию) теплофизических параметров материалов ЭА, указанных в 4.3.3.

4.5.2 Найденные параметры материалов ЭА заносят в базу данных для использования в процессе моделирования.

4.5.3 Идеализация (упрощение) процессов теплопередачи в конструкциях шкафов и блоков ЭА, для которых отсутствуют 3D-модели. При исследовании температурных полей ЭА в таких случаях наиболее распространенным является метод электротепловой аналогии [5].

4.5.4 Проводят подготовку 3D-моделей:

- в формате STEP конструкций шкафов и блоков ЭА в САD-системах, отвечающих требованиям по устранению ошибок, упрощению и сохранению модели, приведенным в 4.3.2.

- типовых конструкций шкафов и блоков ЭА в специализированных интерфейсах.

4.5.5 Проводят импорт моделей в формате STEP конструкций в подсистеме виртуальных испытаний ЭА на стационарные тепловые воздействия.

4.5.6 Проводят виртуальные испытания ЭА на стационарные тепловые воздействия с применением моделирования тепловых процессов в ЭА на стационарные тепловые воздействия. Определяют температуры во всех узлах модели тепловых процессов, по которым рассчитывают возможные тепловые перегрузки, то есть превышения расчетных температур над максимально допустимыми, заданными в технических условиях на элементы конструкции ЭА.

4.5.7 По результатам виртуальных испытаний составляют отчет, в котором приводят информацию об оцениваемых характеристиках.

4.5.8 Место проведения испытаний

Испытания могут проводить:

- сами предприятия при наличии подсистемы виртуальных испытаний ЭА на стационарные тепловые воздействия;

- Центр компетенций в области моделирования и виртуальных испытаний ЭКБ и ЭА на внешние воздействия по заказу предприятия при отсутствии у него подсистемы виртуальных испытаний ЭА на стационарные тепловые воздействия.

4.6 Обработка, анализ и оценка результатов испытаний

4.6.1 Используют малый объем выборки $n < 50$.

4.6.2 Используют методы статистической обработки результатов испытаний.

Вычисление выборочных числовых характеристик осуществляют при малом объеме выборки. Вычисляют:

- выборочное среднее значение характеристики тепловых свойств;

- выборочную дисперсию характеристики тепловых свойств;

- выборочное среднее квадратическое отклонение.

4.6.3 Оцениваемые характеристики определяют с учетом разброса температур. Для каждой характеристики определяют среднее значение и среднее квадратическое отклонение.

4.7 Материально-техническое обеспечение испытаний

4.7.1 На рабочих станциях пользователей должно быть установлено следующее прикладное программное обеспечение, отвечающее требованиям 4.3.1:

- для виртуальных испытаний конструкции шкафов и блоков ЭА, 3D-модель которых отсутствует, на стационарные тепловые воздействия;

- для виртуальных испытаний конструкции шкафов и блоков ЭА, 3D-модели которых созданы в САD-системах в формате STEP, на стационарные тепловые воздействия;

- для виртуальных испытаний типовых конструкций шкафов и блоков ЭА, 3D-модели которых созданы в специализированном интерфейсе, на стационарные тепловые воздействия.

4.7.2 Перечень моделей, используемых для испытаний:

- топологические модели тепловых процессов в виде узлов и ветвей, когда 3D-модель отсутствует;

- 3D-модели конструкций ЭА в формате STEP;

- 3D-модели конструкций ЭА, созданные в специализированных интерфейсах.

4.7.3 Руководства пользователей и обучающие звуковые видеоролики к прикладному программному обеспечению, указанному в 4.7.1.

4.7.4 Необходимая квалификация персонала, специалистов и привлекаемых сил, проводящих испытания:

аккредитация пользователя прикладного программного обеспечения, указанного в 4.7.1, в Центре компетенций в области моделирования и виртуальных испытаний ЭКБ и ЭА на внешние воздействия.

4.7.5 Порядок подготовки и использования материально-технических средств в процессе испытаний:

- приобретение и настройка рабочих станций;
- приобретение и установка на рабочих станциях программного обеспечения, отвечающего требованиям 4.3.1 и описанного в 4.7.1.

4.8 Протокол испытаний должен содержать следующую информацию:

- описание топологических моделей тепловых процессов;
- описание тепловых граничных условий;
- описание источников постоянных температур;
- описание источников постоянных мощностей;
- оцениваемые характеристики: температуры в узлах модели ЭА, которые не должны превышать максимально допустимые значения, заданные в нормативных документах и технической документации;
- выводы по результатам испытаний.

5 Требования к подсистеме виртуальных испытаний электронной аппаратуры на стационарные тепловые воздействия

5.1 Подсистема виртуальных испытаний ЭА на стационарные тепловые воздействия должна отвечать требованиям 1.3 и ГОСТ Р 70201, являться составной частью САПР ЭА в соответствии с ГОСТ Р 70291.

5.2 Необходимо наличие базы данных материалов по теплофизическим параметрам.

5.3 Порядок проведения виртуальных испытаний

5.3.1 Проводят идентификацию теплофизических параметров материалов ЭА при их отсутствии в базе данных. Идентифицируют коэффициент теплопроводности материала, коэффициент смазки, степень черноты материала. Заносят идентифицированные значения параметров в базу данных.

5.3.2 Если объектами виртуальных испытаний являются произвольные конструкции шкафов и блоков ЭА, 3D-модели которых отсутствуют, создают топологические модели тепловых процессов в виде узлов и ветвей.

5.3.3 Если объектами виртуальных испытаний являются произвольные конструкции шкафов и блоков ЭА, 3D-модели которых созданы в CAD-системах в формате STEP, проверяют выполнение требований по устранению ошибок, упрощению и сохранению модели.

5.3.4 Если объектами виртуальных испытаний являются типовые конструкции шкафов и блоков ЭА, 3D-модели которых не созданы в CAD-системах в формате STEP, их создают в специализированном интерфейсе.

5.3.5 Проводят импорт 3D-модели.

5.3.6 Вводят материалы деталей из базы данных или теплофизические параметры материалов вручную при отсутствии материалов в базе данных.

5.3.7 Проводят автоматическое разбиение 3D-модели конструкции на конечные элементы.

5.3.8 Вводят тепловые граничные условия.

5.3.9 Задают источники постоянных температур.

5.3.10 Задают источники постоянных мощностей.

5.3.11 Проводят расчет конструкции ЭА на стационарные тепловые воздействия.

5.3.12 В результате расчета получают температуры в узлах модели ЭА.

5.3.13 Для оценки показателей стойкости ЭА к стационарным тепловым воздействиям сравнивают рассчитанные температуры в узлах модели ЭА с допустимыми значениями, заданными в нормативных документах и технической документации.

В приложении А приведен пример подсистемы виртуальных испытаний ЭА на стационарные тепловые воздействия и результатов ее работы.

Приложение А
(справочное)

**Пример подсистемы виртуальных испытаний электронной аппаратуры
на стационарные тепловые воздействия и результатов ее работы**

Примером подсистемы виртуальных испытаний ЭА на стационарные тепловые воздействия является совокупность подсистем российской САПР электроники в части виртуальных испытаний — автоматизированной системы обеспечения надежности и качества аппаратуры (АСОНИКА) (<https://asonika-online.ru/>), предназначенной для анализа и обеспечения стойкости ЭА и ЭКБ к комплексным тепловым, механическим, электромагнитным воздействиям, усталостной прочности к тепломеханическим воздействиям, для создания карт рабочих режимов ЭКБ, анализа показателей надежности ЭА и создания цифровых двойников ЭА и ЭКБ.

АСОНИКА — это замена натуральных испытаний опытных образцов ЭА и ЭКБ виртуальными испытаниями на внешние механические, тепловые, электромагнитные и другие воздействия еще до их изготовления. Это значительная экономия денежных средств и сокращение сроков создания ЭА и ЭКБ при одновременном повышении качества и надежности за счет сокращения количества натуральных испытаний.

На этапе эскизного проектирования электроники (до создания электрических схем, чертежей и 3D-моделей) используют следующие подсистемы:

АСОНИКА-Т: подсистема анализа и обеспечения тепловых характеристик произвольных конструкций ЭА (3D-модель которых еще не создана, с возможностью ускоренного создания модели в специализированном интерфейсе);

АСОНИКА-М: подсистема анализа типовых конструкций блоков ЭА и ЭКБ на механические и тепловые воздействия (3D-модель которых еще не создана, с возможностью ускоренного создания модели в специализированном интерфейсе);

АСОНИКА-М-ШКАФ: подсистема анализа типовых конструкций шкафов ЭА на механические и тепловые воздействия (3D-модель которых еще не создана, с возможностью ускоренного создания модели в специализированном интерфейсе);

На этапе технического проектирования (после создания электрических схем, чертежей и 3D-моделей) используют следующие подсистемы:

АСОНИКА-М-3D: подсистема анализа и обеспечения стойкости произвольных объемных конструкций ЭА и ЭКБ к механическим и тепловым воздействиям с возможностью импорта геометрии из различных САД-систем.

На всех этапах проектирования электроники используют следующие подсистемы:

АСОНИКА-ИД: подсистема идентификации физико-механических и теплофизических параметров моделей ЭА и ЭКБ;

АСОНИКА-БД: подсистема управления базами данных ЭКБ и материалов по геометрическим, физико-механическим, усталостным, теплофизическим, электрическим и надежности параметрам.

Результаты работы подсистем АСОНИКА-Т и АСОНИКА-М-3D представлены на рисунках А.1—А.11.

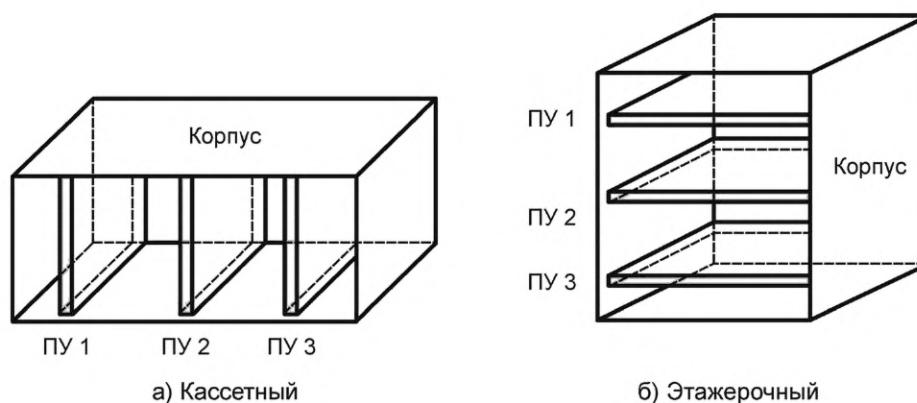

ПУ — печатный узел

Рисунок А.1 — Блок ЭА (передняя стенка условно не показана)

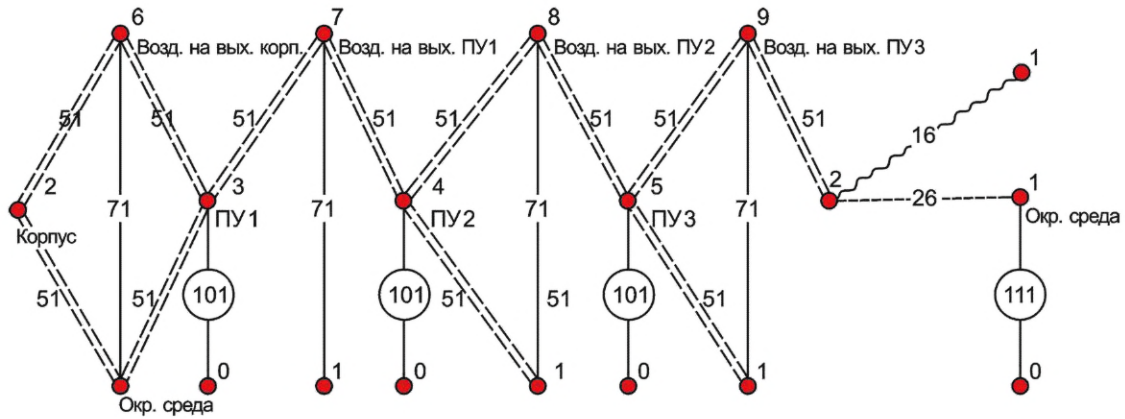

Номер узла	Имя узла	Номер узла	Имя узла
1	Окружающая среда, воздух на входе	6, 7, 8, 9	Воздух на выходе соответствующих объемов
2	Корпус	10	Воздух из внешней системы охлаждения
3, 4, 5	Печатные узлы ПУ1, ПУ2, ПУ3		

Рисунок А.2 — Модель тепловых процессов кассетного блока с продувом

Номер узла	Имя узла	Температура, °С
1	окр среда	20
2	корпус	20,5
3	ПУ1	24,2
4	ПУ2	24,9
5	ПУ3	24,2
6	возд на вых корп	22,4
7	возд на вых ПУ1	24,6
8	возд на вых ПУ2	24,6
9	возд на вых ПУ3	22,4

Рисунок А.3 — Температуры в узлах модели тепловых процессов кассетного блока с продувом



Рисунок А.4 — Конструкция блока ЭА, импортированная из САD-системы в подсистему АСОНИКА-М-3D



Рисунок А.5 — Автоматическое разбиение на конечные элементы



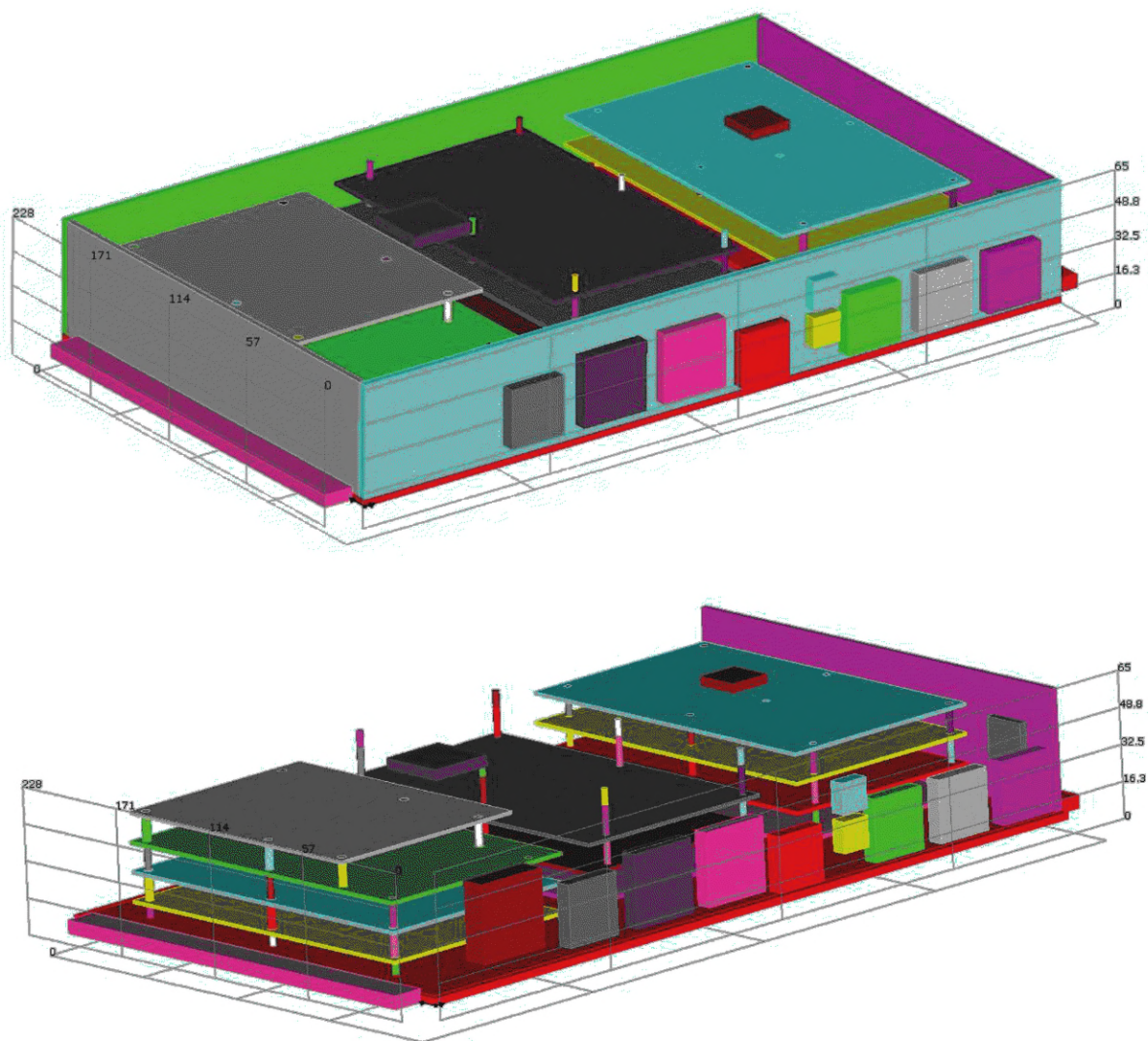

Рисунок А.6 — Диалоговое окно для выбора материала из базы данных

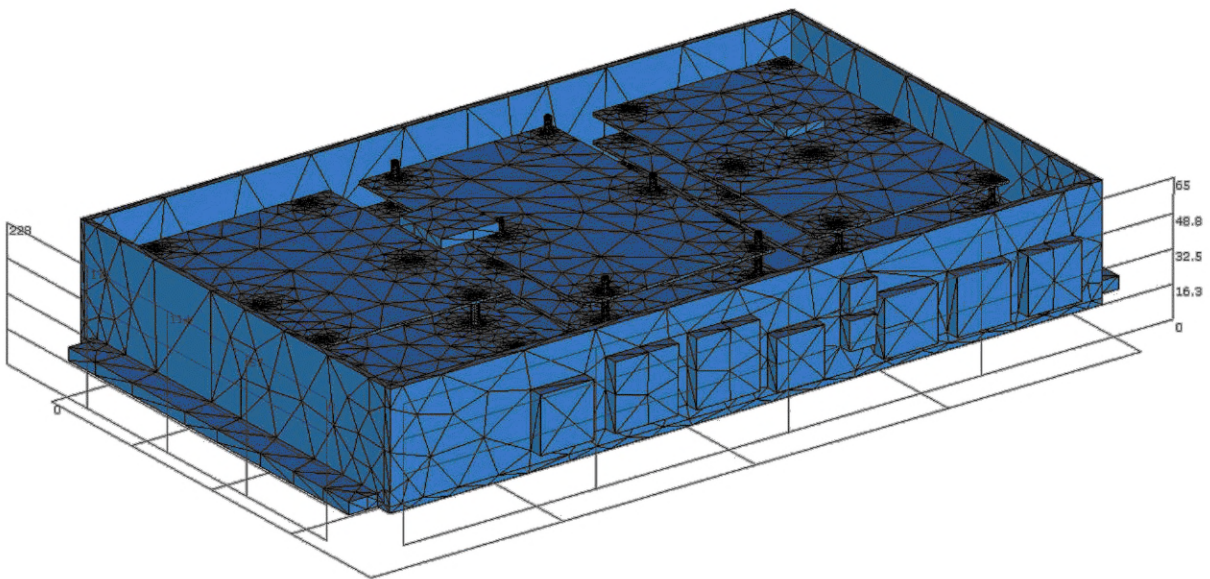
АСОНИКА ✕

Прибор
Задайте параметры материала

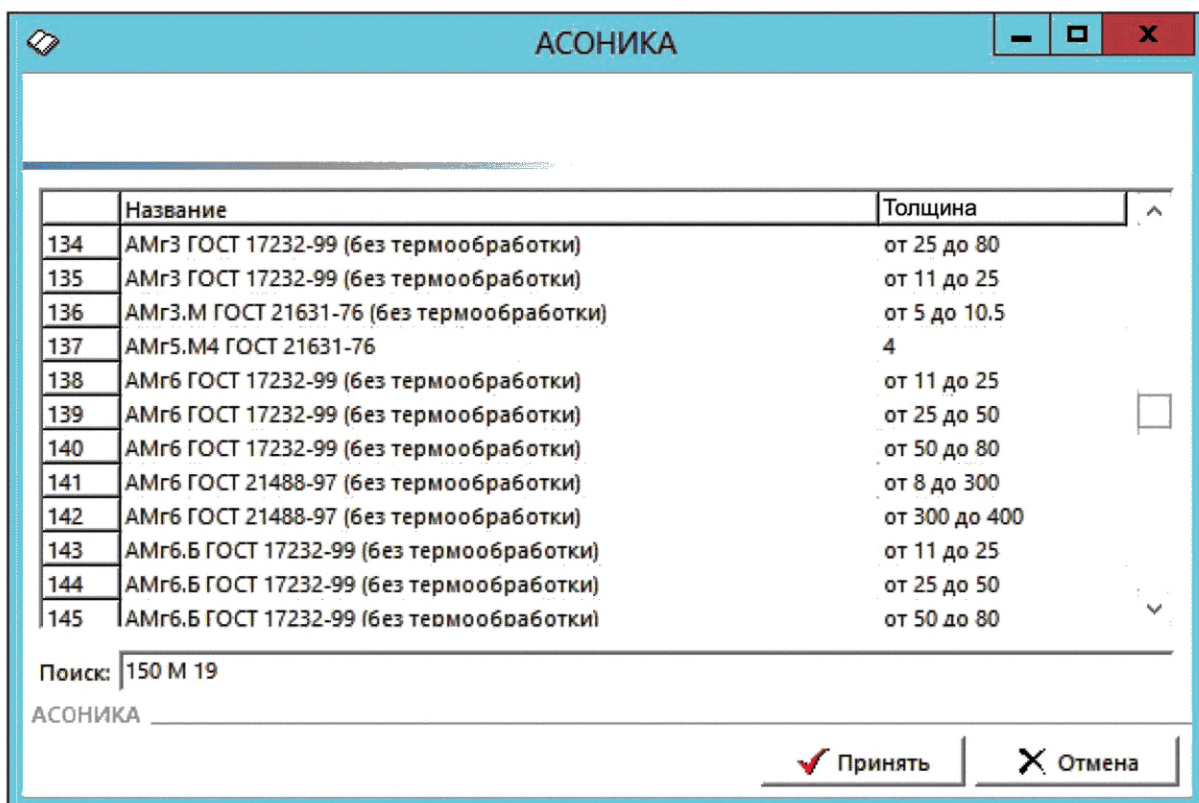
Механические | Усталостные | **Тепловые** | Дополнительно |

 Загрузить из БД |

Коэффициент теплового расширения [1/К]	1.2E-5
Теплопроводность [Вт/м*К]	48.1
Удельная теплоёмкость [Дж/кг*К]	490
Коэффициент черноты [отн. ед.]	0.61
Коэффициент зависимости модуля упругости от температуры, [ГПа/°С]	0.018

АСОНИКА





 Справка |  Принять |  Отмена

Рисунок А.7 — Диалоговое окно для задания параметров материала

АСОНИКА X

Тепловое ограничение для поверхности

Тепловые граничные условия

Козф. теплоотдачи конвекцией [Вт/м*м*г]  

Кэффициент черноты (для излучения)

Температура среды [Град] 

АСОНИКА





 Справка  ОК  Отмена

Рисунок А.8 — Задание тепловых граничных условий

АСОНИКА X

Тепловое ограничение для объёма

Тепловые граничные условия

Поддерживаемая температура [Град] 

АСОНИКА



 Справка  ОК  Отмена

Рисунок А.9 — Задание источника постоянной температуры



Рисунок А.10 — Задание источника постоянной мощности



Рисунок А.11 — Температуры во всех точках конструкции блока ЭА

Библиография

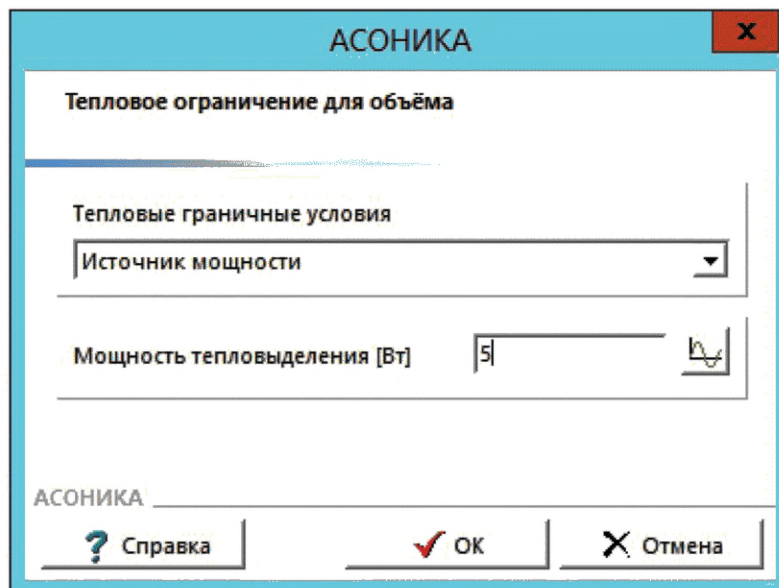
- [1] Распоряжение Правительства Российской Федерации от 6 ноября 2021 г. № 3142-р «Стратегическое направление в области цифровой трансформации обрабатывающих отраслей промышленности»
- [2] Шалумов А.С. Дорожная карта развития «САПР электроники выше мирового уровня». Ковров: ООО «НИИ «АСОНИКА», 2020. 24 с. — Режим доступа: <https://asonika-online.ru/news/432/>
- [3] Автоматизированная система АСОНИКА для моделирования физических процессов в радиоэлектронных средствах с учетом внешних воздействий/ Под ред. А.С. Шалумова. М.: Радиотехника, 2013. 424 с.
- [4] Шалумов М.А., Шалумов А.С. Виртуальная среда проектирования РЭС на основе комплексного моделирования физических процессов. — Владимир: Владимирский филиал РАНХиГС, 2016. 87 с.
- [5] Обобщенная методика моделирования механических и температурных испытаний. ФГУП «МНИИРИП». 2020

УДК 621.865:8:007.52:006.354

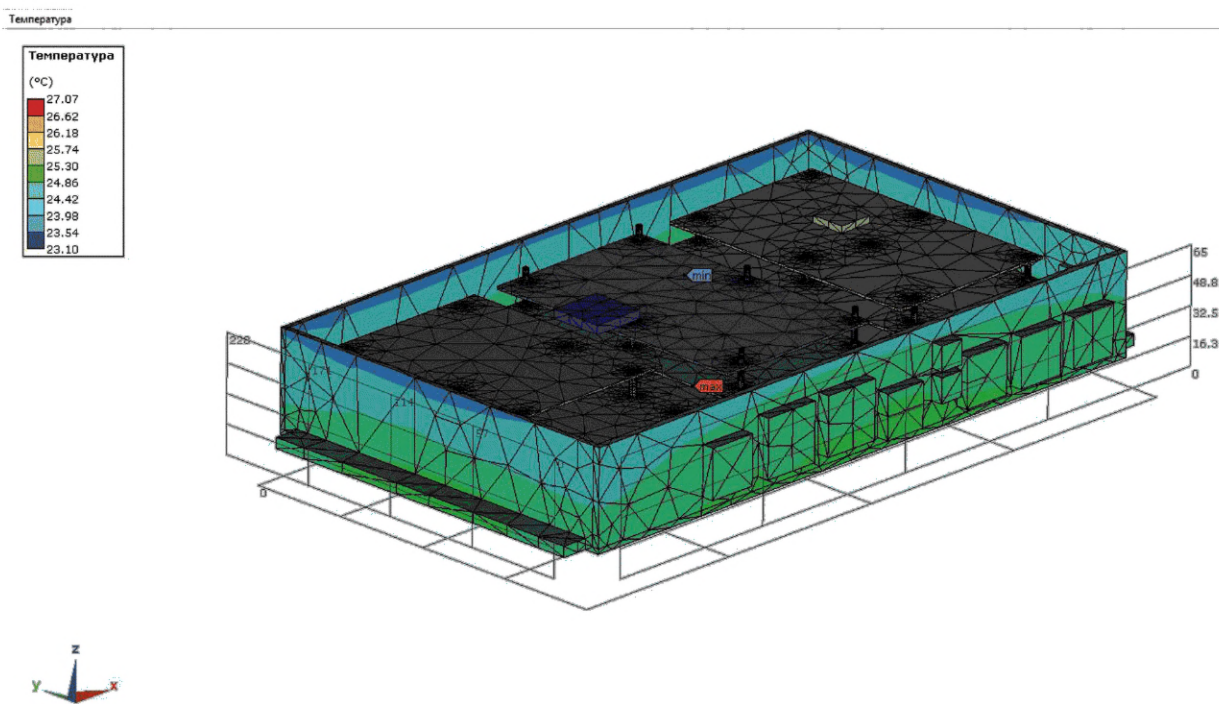
ОКС 31.020
29.100.01

Ключевые слова: подсистема, виртуальные испытания, стационарное, тепловое воздействие, электронная аппаратура, температура

Редактор *Н.В. Таланова*
Технический редактор *И.Е. Черепкова*
Корректор *С.И. Фирсова*
Компьютерная верстка *Е.А. Кондрашовой*

Сдано в набор 08.09.2023. Подписано в печать 19.09.2023. Формат 60×84%. Гарнитура Ариал.
Усл. печ. л. 2,32. Уч.-изд. л. 1,90.

Подготовлено на основе электронной версии, предоставленной разработчиком стандарта

Создано в единичном исполнении в ФГБУ «Институт стандартизации»
для комплектования Федерального информационного фонда стандартов,
117418 Москва, Нахимовский пр-т, д. 31, к. 2.
www.gostinfo.ru info@gostinfo.ru

