



**ГОСУДАРСТВЕННЫЙ СТАНДАРТ
СОЮЗА ССР**

**ОКНА И ДВЕРИ БАЛКОННЫЕ
ДЕРЕВОАЛЮМИНИЕВЫЕ
ДЛЯ ОБЩЕСТВЕННЫХ ЗДАНИЙ**

ТИПЫ И КОНСТРУКЦИЯ

ГОСТ 27936—88

Издание официальное

10 КОП.

**Государственный строительный комитет СССР
Москва**

**ОКНА И ДВЕРИ БАЛКОННЫЕ ДЕРЕВО-
АЛЮМИНИЕВЫЕ ДЛЯ ОБЩЕСТВЕННЫХ ЗДАНИЙ****Типы и конструкция**

Windows and balcony doors
of woodaluminium for public buildings.
Types and structure

ГОСТ**27936—88**

ОКП 53 6130

Дата введения 01.01.90**Несоблюдение стандарта преследуется по закону**

Настоящий стандарт распространяется на деревоалюминиевые окна и балконные двери с деревянным внутренним и алюминиевым наружным переплетами с двойным остеклением (далее — изделия), предназначенные для общественных зданий и сооружений.

1. ТИПЫ

1.1. Деревоалюминиевые окна и балконные двери должны изготавливаться в соответствии с требованиями ГОСТ 25097, настоящего стандарта по рабочим чертежам предприятия-изготовителя, утвержденным в установленном порядке и разработанным по серии 1.136.9—22, выпуск 5/88.

1.2. Изделия подразделяют на два типа:

Р — с **раздельными переплетами;**

С — со **спаренными переплетами.**

1.3. Деревянная часть изделий должна соответствовать требованиям ГОСТ 11214 и ГОСТ 23166:

для типа Р — внутренним элементам окон и балконных дверей типа Р;

для типа С — наружным элементам окон и балконных дверей типа Р и черт. 2—19 настоящего стандарта.

1.4. Алюминиевая часть изделий должна соответствовать требованиям ГОСТ 21519 и профилям сечений, указанным на черт. 2—19.

1.5. Габаритные размеры окон и балконных дверей должны соответствовать указанным на черт. 1.

1.6. Одностворчатые окна и балконные двери, в т. ч. с фрамугами, могут изготавливаться с правым и левым открыванием, а многостворчатые окна с несимметричным рисунком переплета — в зеркальном исполнении.

1.7. Устанавливают следующую структуру условного обозначения изделия.

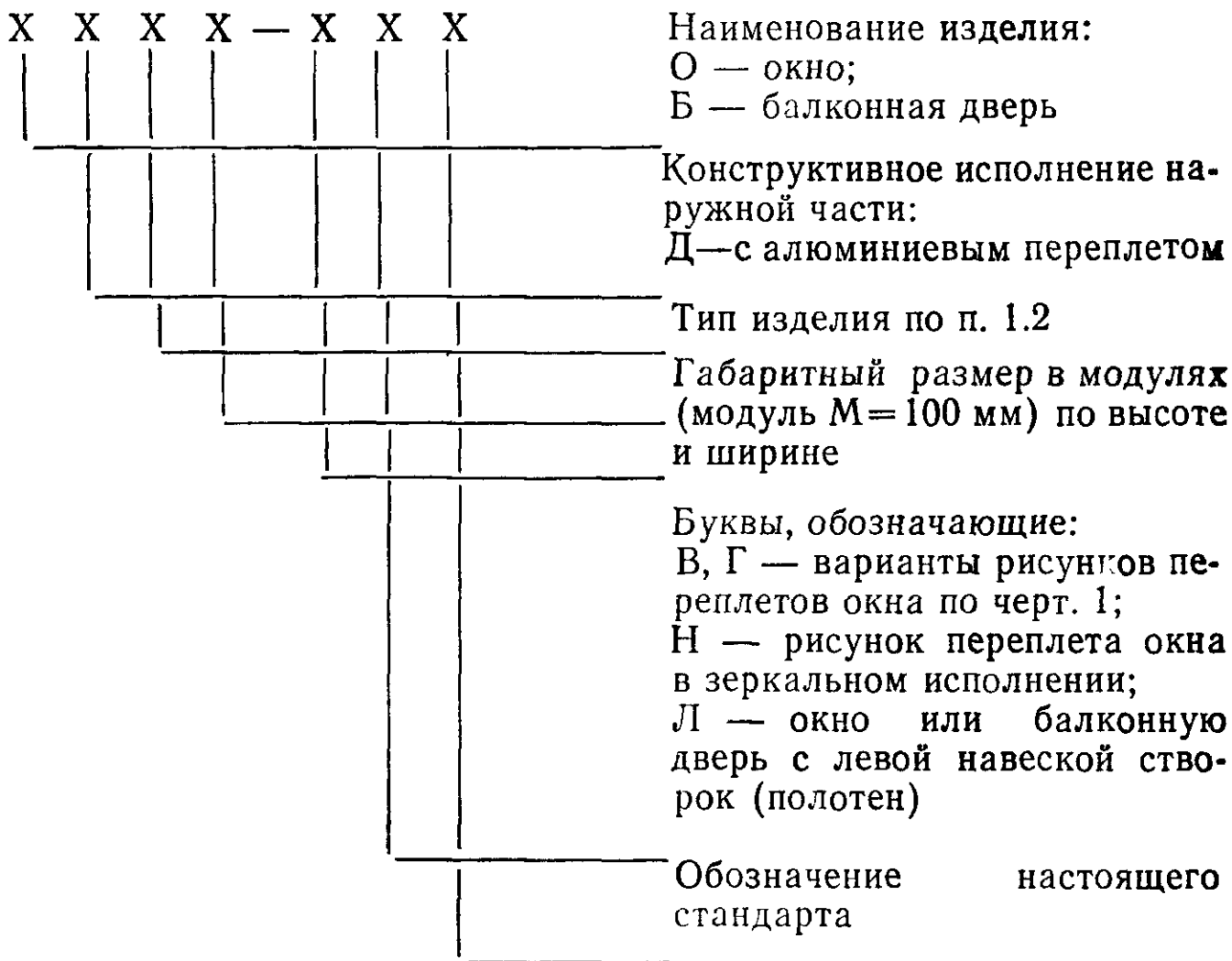

Пример условного обозначения деревоалюминиевого окна типа С с габаритными размерами по высоте 18М и ширине 9М, с вариантом рисунка окна В:

ОДС 18—9В ГОСТ 27936—88

То же, окна типа С с габаритными размерами по высоте 18М и ширине 15М, с вариантом рисунка окна В и рисунком переплета в зеркальном исполнении:

ОДС 18—15ВН ГОСТ 27936—88

То же, балконной двери типа Р с габаритными размерами по высоте 28М и ширине 9М:

БДР 28—9 ГОСТ 27936—88

Габаритные размеры деревоалюминиевых окон и балконных дверей

12-9В	12-12В	12-15В	12-18В	12-21В				1160
18-9В	18-12В	18-15В	18-18В	18-21В	18-24В	18-27В		1760
18-9Г	18-12Г	18-15Г	18-18Г	18-21Г	18-24Г		18-27Г	1760
21-9В	21-12В	21-15В	21-18В	21-21В	21-24В	21-27В		2060
21-9Г	21-12Г	21-15Г	21-18Г	21-21Г	21-24Г		21-27Г	2060
870	1170	1470	1770	2070	2370	2680	2680	

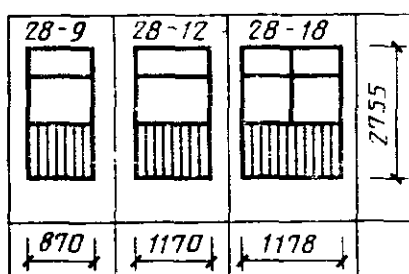

Черт. 1

Примечание. Допускается применение окон 13,5 М по ширине.

То же, окна типа Р с габаритными размерами по высоте 18М и ширине 15М, с вариантом рисунка Г:

ОДР 18—15Г ГОСТ 27936—88

То же, балконной двери типа Р с габаритными размерами по высоте 28М и ширине 12М, с левой навеской полотен:

БДР 28—12Л ГОСТ 27936—88

2. ТРЕБОВАНИЯ К КОНСТРУКЦИИ

2.1. Конструкция и основные размеры окон и балконных дверей должны соответствовать:

для типа Р — указанным в табл. 1 и на черт. 2—10;

для типа С — указанным в табл. 2 и на черт. 11—19.

2.2. По согласованию изготовителя с потребителем допускается изготовление окон и балконных дверей с фрамугами в отдельных коробках.

2.3. Конструкция заполнения глухой части полотен балконных дверей должна соответствовать ГОСТ 11214. Допускается применение других конструкций заполнения в зависимости от климатических районов эксплуатации изделий и при условии соблюдения требований СНиП II—3—79.

2.4. Для отвода дождевой и конденсатной воды в нижних и средних горизонтальных профилях должны быть предусмотрены водоотводящие отверстия или пазы, число которых должно соответствовать ГОСТ 11214.

2.5. Для остекления изделий следует применять стекло толщиной 3—4 мм по ГОСТ 111. Толщину стекла уточняют в проектах с учетом ветровых нагрузок и шумовых воздействий в районе строительства.

2.6. Створки и полотна внутренних деревянных переплетов окон и балконных дверей типов Р и С должны быть навешены на врезные петли с вынимающимися стержнями по ГОСТ 5088 и ГОСТ 17585.

Створки и полотна наружных алюминиевых переплетов изделий типа Р должны быть навешены на специальные алюминиевые петли, обеспечивающие дополнительное крепление к деревянной коробке, а типа С — на внутренние деревянные створки и полотна при помощи петель-шарниров.

2.7. Расположение петель и приборов в изделиях устанавливают в рабочих чертежах, утвержденных в установленном порядке, с учетом требований настоящего стандарта и ГОСТ 11214.

2.8. Габариты проемов окон и балконных дверей в наружных стенах зданий должны соответствовать габаритам проемов, принятым в ГОСТ 11214.

2.9. Места установки уплотняющих прокладок в притворах деревоалюминиевых окон и балконных дверей указаны на черт. 2—19.

2.10. По требованию потребителя деревоалюминиевые окна и балконные двери должны комплектоваться нащельниками, сливами, элементами для блокировки (комплектующие изделия), изготавливаемыми по рабочим чертежам, утвержденным в установленном порядке. Вид и цвет защитно-декоративного покрытия алюминиевой и деревянной части изделия, а также дополнительные требования определяют по согласованию изготовителя с потребителем.

2.11. Примеры расположения приборов на алюминиевых переплетах в деревоалюминиевых окнах и балконных дверях приведены в приложении.

Конструкция и основные размеры окон и балконных дверей с наружным
алюминиевым переплетом
Тип Р

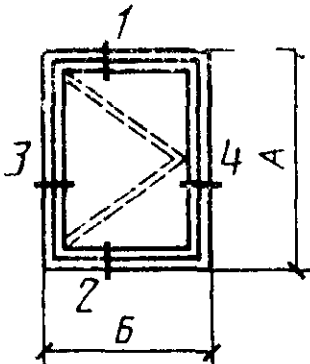
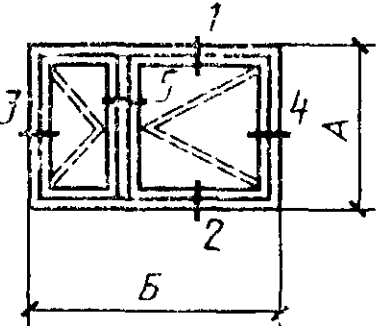
Конструктивная схема	Марка	Размеры, мм							
		изделия		стекла					
				внутреннего			наружного		
		А	Б	Высота	Ширина	Количес- тво	Высота	Ширина	Количес- тво
	ОДР 12—9В	1160	870	980	695	1	965	665	1
	ОДР 12—12В	1160	1170	980	995	1	965	965	1
	ОДР 12—13,5В	1160	1320	980	1145	1	965	1115	1
	ОДР 18—9Г	1760	870	1580	695	1	1565	665	1
	ОДР 18—12Г	1760	1170	1580	995	1	1565	965	1
	ОДР 18—13,5Г	1760	1320	1580	1145	1	1565	1115	1
	ОДР 21—9Г	2060	870	1880	695	1	1865	665	1
	ОДР 21—12Г	2060	1170	1880	995	1	1865	965	1
	ОДР 21—13,5Г	2060	1320	1880	1145	1	1865	1115	1
		ОДР 12—15В	1160	1470	980	$\frac{775}{385}$	$\frac{1}{1}$	965	$\frac{745}{355}$
ОДР 12—18В		1160	1770	980	$\frac{995}{465}$	$\frac{1}{1}$	965	$\frac{965}{435}$	$\frac{1}{1}$
ОДР 12—21В		1160	2070	980	$\frac{1185}{575}$	$\frac{1}{1}$	965	$\frac{1155}{545}$	$\frac{1}{1}$
ОДР 18—15Г		1760	1470	1580	$\frac{775}{385}$	$\frac{1}{1}$	1565	$\frac{745}{355}$	$\frac{1}{1}$

Продолжение табл. 1

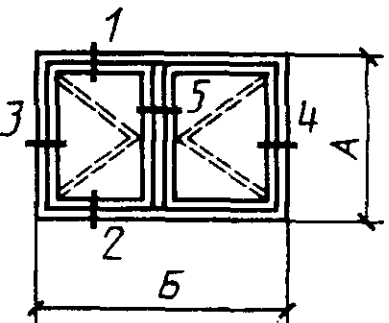
Конструктивная схема	Марка	Размеры, мм							
		изделия		стекла					
				внутреннего			наружного		
		А	Б	Высота	Ширина	Количес- тво	Высота	Ширина	Количес- тво
	ОДР 18—18Г	1760	1770	1580	$\frac{995}{465}$	$\frac{1}{1}$	1565	$\frac{965}{435}$	$\frac{1}{1}$
	ОДР 18—21Г	1760	2070	1580	$\frac{1185}{575}$	$\frac{1}{1}$	1565	$\frac{1155}{545}$	$\frac{1}{1}$
	ОДР 21—15Г	2060	1470	1880	$\frac{775}{385}$	$\frac{1}{1}$	1865	$\frac{745}{355}$	$\frac{1}{1}$
	ОДР 21—18Г	2060	1770	1880	$\frac{465}{995}$	$\frac{1}{1}$	1865	$\frac{435}{965}$	$\frac{1}{1}$
	ОДР 21—21Г	2060	2070	1880	$\frac{1185}{575}$	$\frac{1}{1}$	1865	$\frac{1155}{545}$	$\frac{1}{1}$
	ОДР 18—24Г ОДР 21—24Г	1760 2060	2370	1580 1880	1030	2 2	1565 1865	1000	2 2

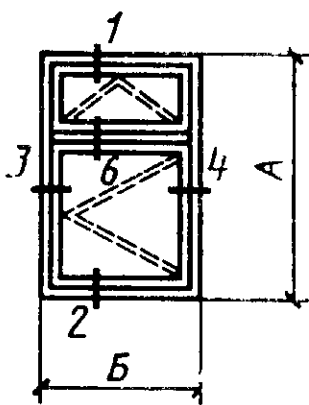
Конструктивная схема	Марка	Размеры, мм							
		изделия		стекла					
				внутреннего			наружного		
		А	Б	Высота	Ширина	Количес- тво	Высота	Ширина	Количес- тво
	ОДР 18—9В	1760	870	$\frac{1050}{395}$	695	$\frac{1}{1}$	$\frac{1045}{400}$	665	$\frac{1}{1}$
	ОДР 18—12В	1760	1170	$\frac{1050}{395}$	995	$\frac{1}{1}$	$\frac{1045}{400}$	965	$\frac{1}{1}$
	ОДР 18—13,5В	1760	1320	$\frac{1050}{395}$	1145	$\frac{1}{1}$	$\frac{1045}{400}$	1115	$\frac{1}{1}$
	ОДР 21—9В	2060	870	$\frac{1350}{395}$	695	$\frac{1}{1}$	$\frac{1345}{400}$	665	$\frac{1}{1}$
	ОДР 21—12В	2060	1170	$\frac{1350}{395}$	995	$\frac{1}{1}$	$\frac{1345}{400}$	965	$\frac{1}{1}$
	ОДР 21—13,5В	2060	1320	$\frac{1350}{395}$	1145	$\frac{1}{1}$	$\frac{1345}{400}$	1115	$\frac{1}{1}$

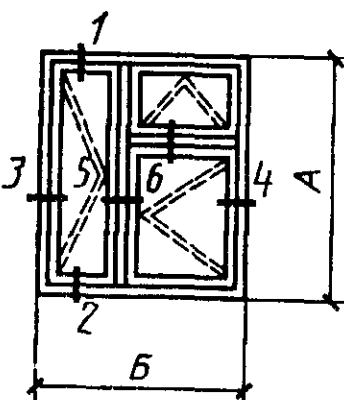
Конструктивная схема	Марка	Размеры, мм							
		изделия		стекла					
				внутреннего			наружного		
		А	Б	Высота	Ширина	Количество	Высота	Ширина	Количество
				во			во		
	ОДР 18—15В	1760	1470	1580 1050 395	385 775	1 1 1	1565 1045 400	355 745	1 1 1
	ОДР 18—18В	1760	1770	1580 1050 395	465 995	1 1 1	1565 1045 400	435 965	1 1 1
	ОДР 18—21В	1760	2070	1580 1050 395	575 1185	1 1 1	1565 1045 400	545 1155	1 1 1
	ОДР 21—15В	2060	1470	1880 1350 395	385 775	1 1 1	1865 1345 400	355 745	1 1 1
	ОДР 21—18В	2060	1770	1880 1350 395	465 995	1 1 1	1865 1345 400	435 965	1 1 1
	ОДР 21—21В	2060	2070	1880 1350 395	575 1185	1 1 1	1865 1345 400	545 1155	1 1 1

Конструктивная схема	Марка	Размеры, мм							
		изделия		стекла					
				внутреннего			наружного		
		А	Б	Высота	Ширина	Количес- тво	Высота	Ширина	Количес- тво
	ОДР 18—24В	1760	2370	1580 1050 395	1030	1 1 1	1565 1045 400	1000	1 1 1
	ОДР 21—24В	2060	2370	1880 1350 395	1030	1 1 1	1865 1345 400	1000	1 1 1
	ОДР 18—27В	1760	2680	1580 1050 395	1185	1 1 1	1565 1565 1045	1155	1 1 1
	ОДР 21—27В	2060	2680	1880 1350 395	1185	1 1 1	1865 1345 400	1155	1 1 1
	ОДР 18—27Е	1760	2670	1580	$\frac{1185}{525}$	$\frac{1}{2}$	1565	$\frac{1155}{495}$	$\frac{1}{2}$
	ОДР 21—27Е	2060	2670	1880	$\frac{1185}{525}$	$\frac{1}{2}$	1865	$\frac{1155}{495}$	$\frac{1}{2}$

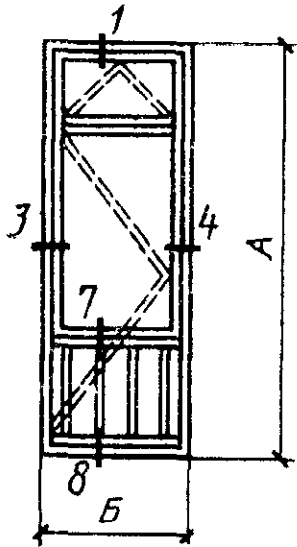
Конструктивная схема	Марка	Размеры, мм							
		изделия		стекла					
				внутреннего			наружного		
		А	Б	Высота	Ширина	Количес- тво	Высота	Ширина	Количес- тво
	БДР 28—9	2755	870	$\frac{1350}{395}$	695	$\frac{1}{1}$	$\frac{1345}{400}$	665	$\frac{1}{1}$
	БДР 28—12	2755	1170	$\frac{1350}{395}$	995	$\frac{1}{1}$	$\frac{1345}{400}$	965	$\frac{1}{1}$

Конструктивная схема	Марка	Размеры, мм							
		изделия		стекла					
				внутреннего			наружного		
		А	Б	Высота	Ширина	Количес- тво	Высота	Ширина	Количес- тво
	БДР 28—18	2755	1778	$\frac{1350}{395}$	750	$\frac{2}{2}$	$\frac{1345}{400}$	740 740 740 740	1 1 1 1

Примечание. В табл. 1 и 2 размеры на схемах деревоалюминиевых окон и балконных дверей даны в свету по наружным сторонам неокрашенных деревянных коробок.

Сечение 1

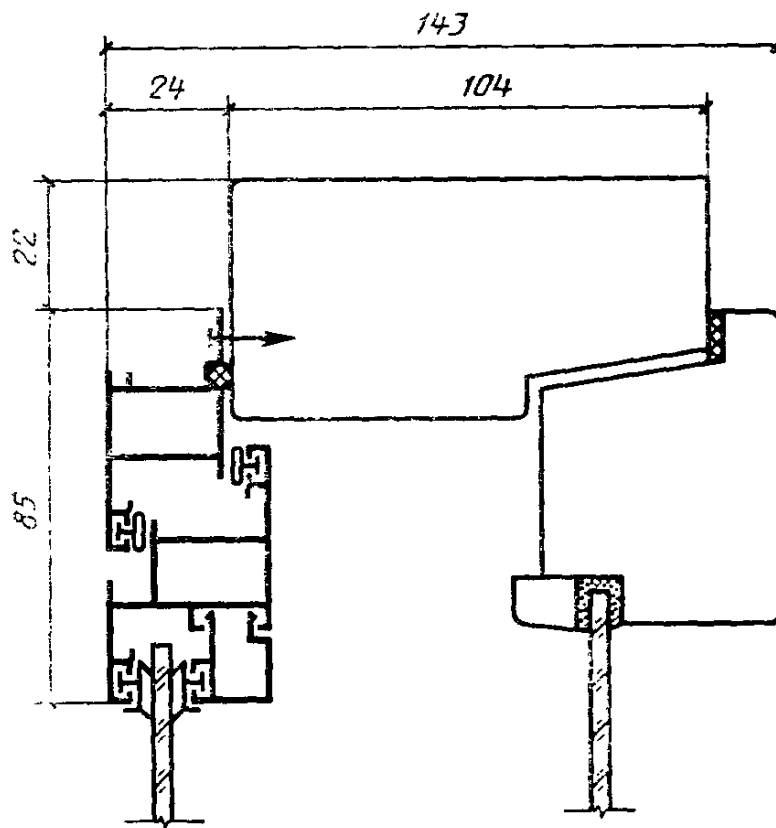

Черт. 2

Сечение 2

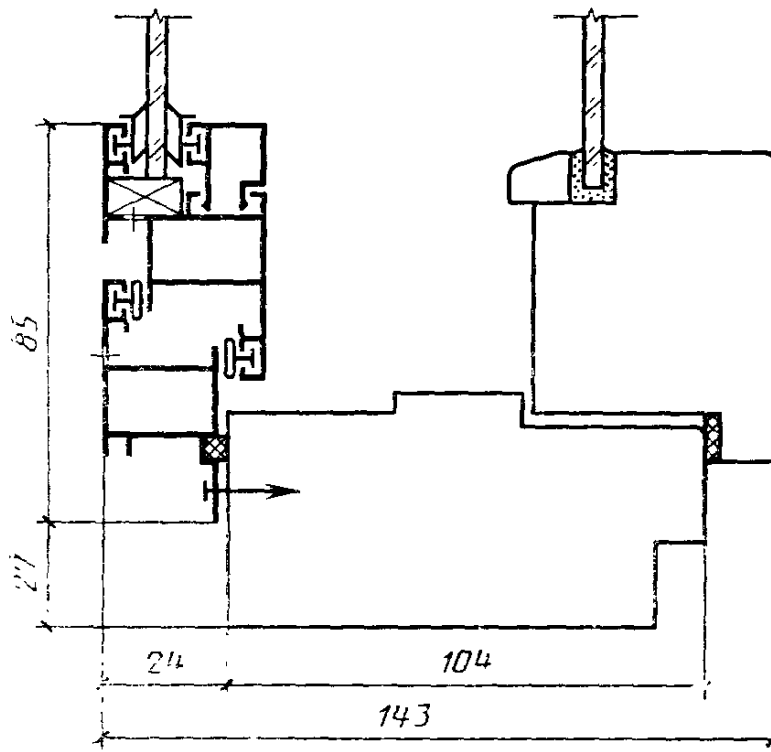

Черт. 3

Сечение 3

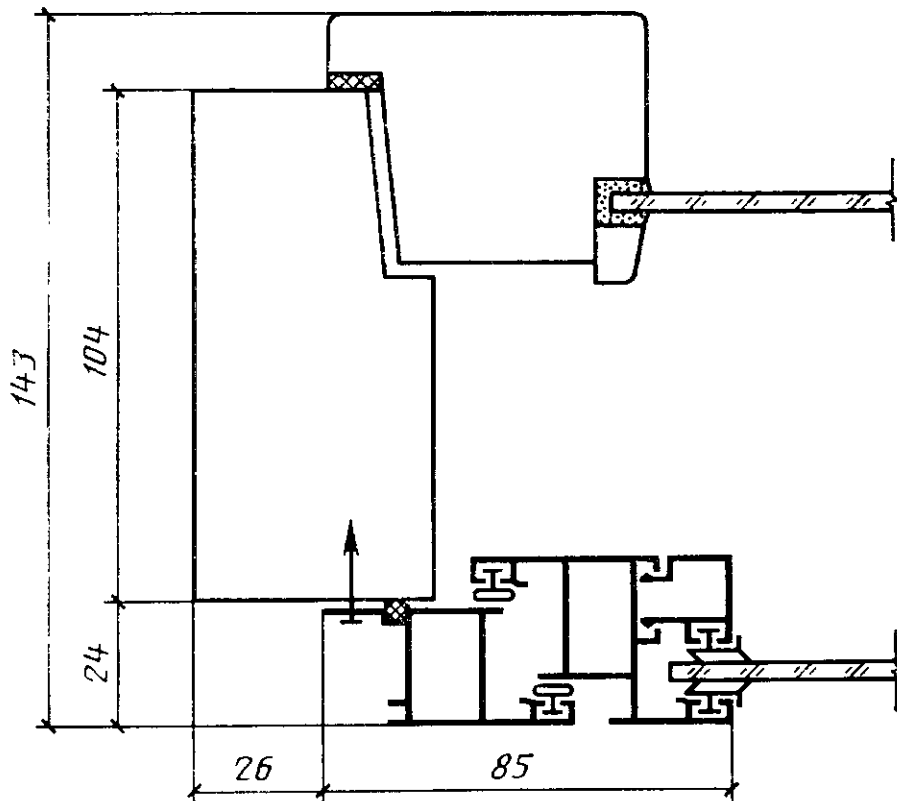

Черт. 4

Сечение 4

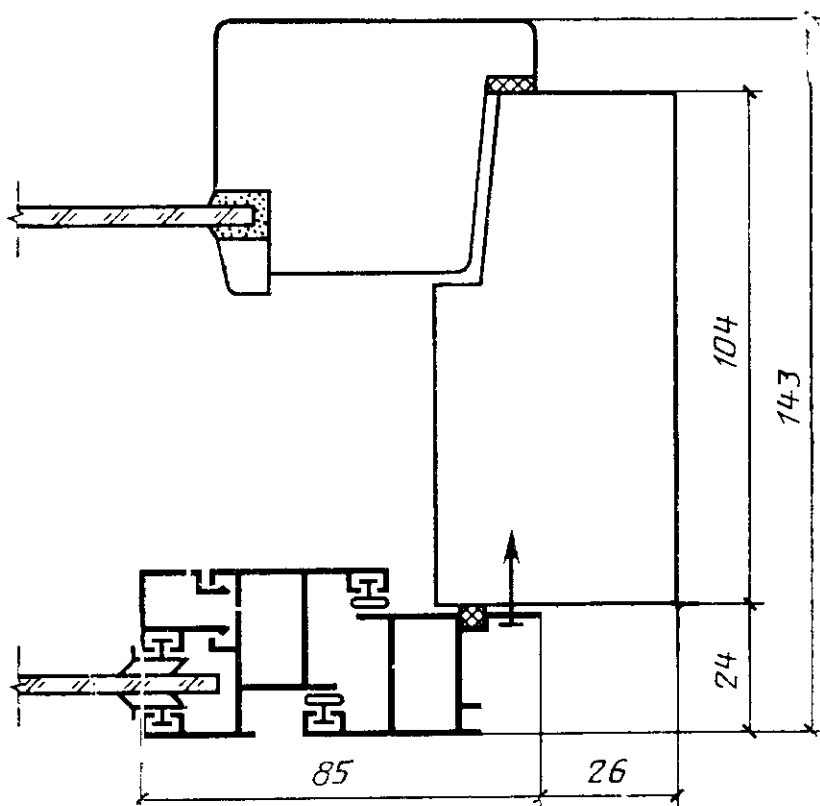

Черт. 5

Сечение 5

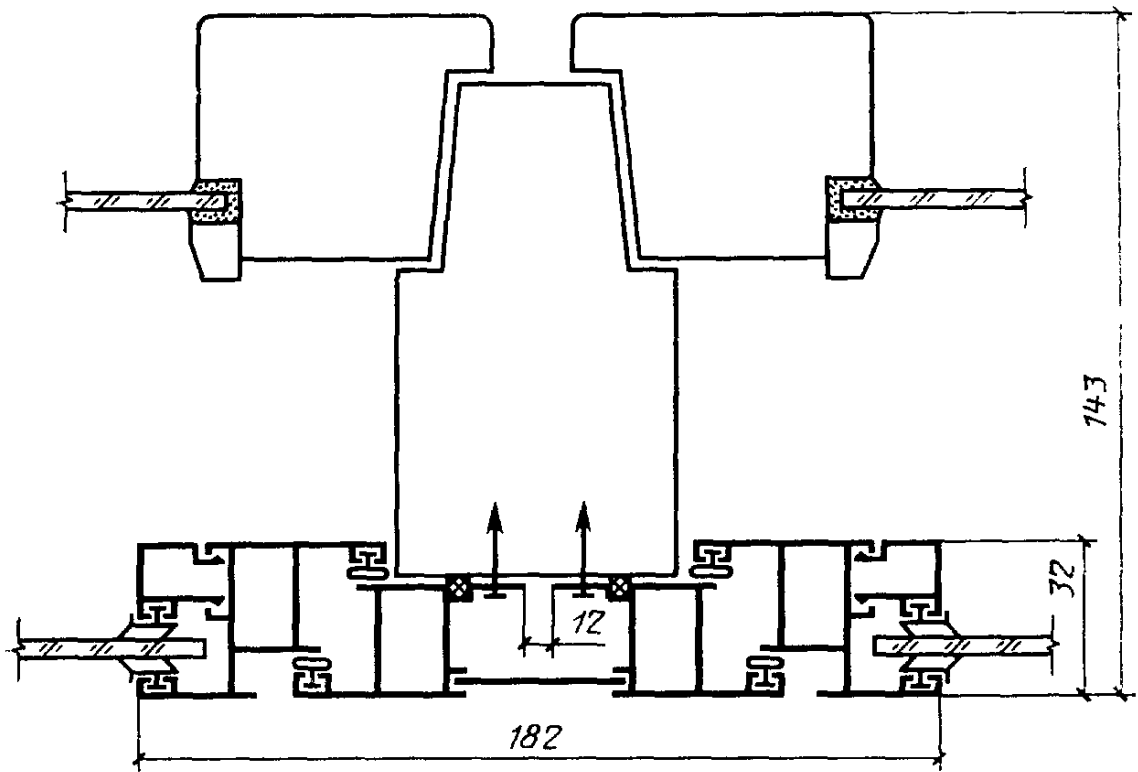

Черт. 6

Сечение 6

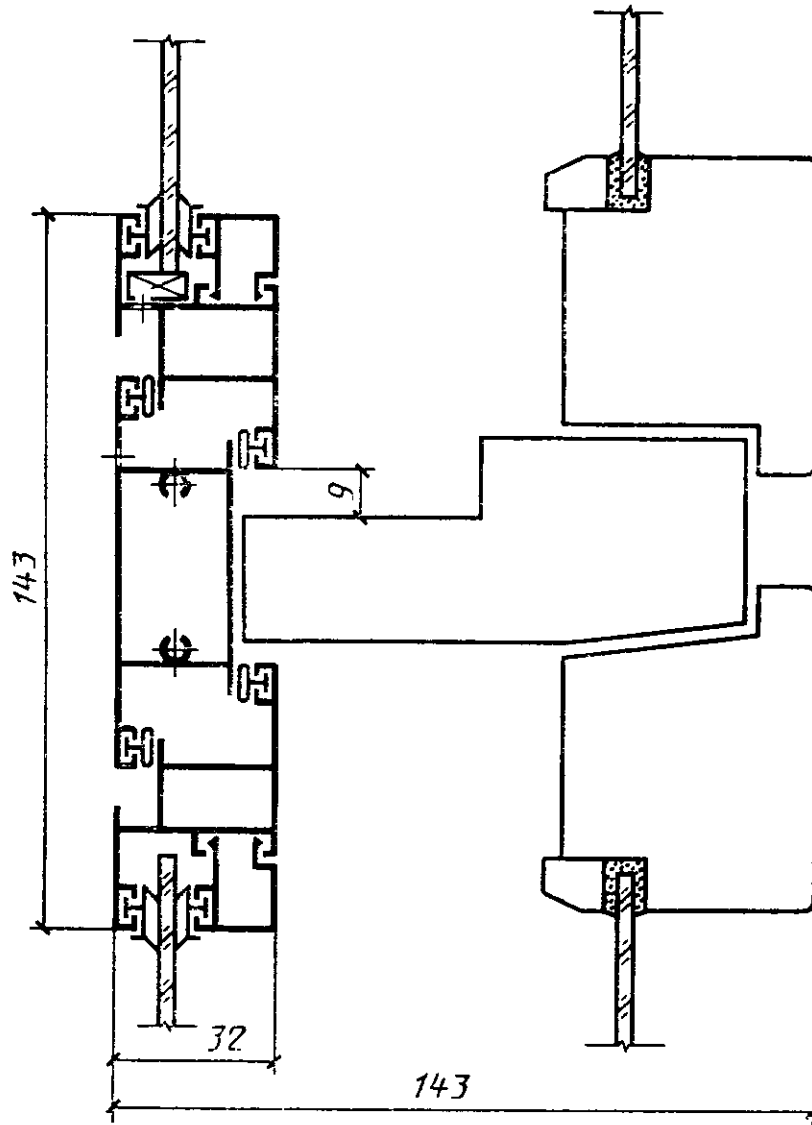

Черт. 7

Сечение 7

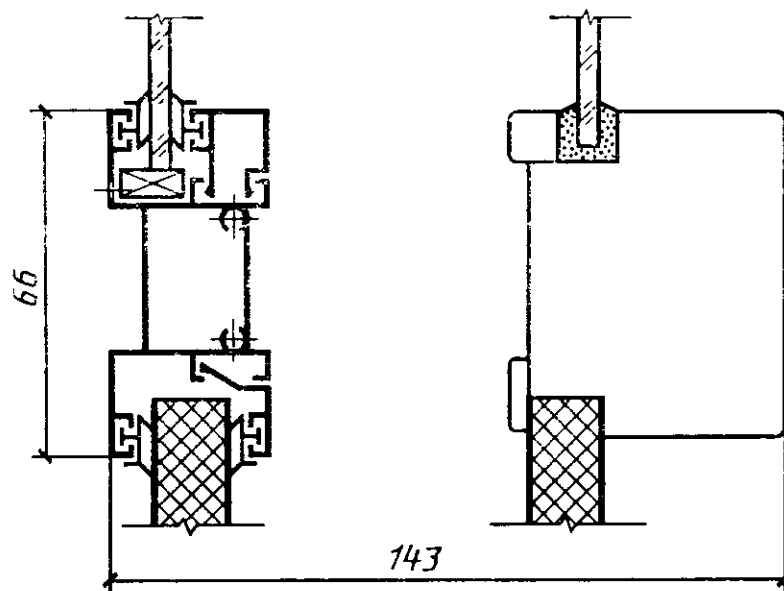

Черт. 8

Сечение 8

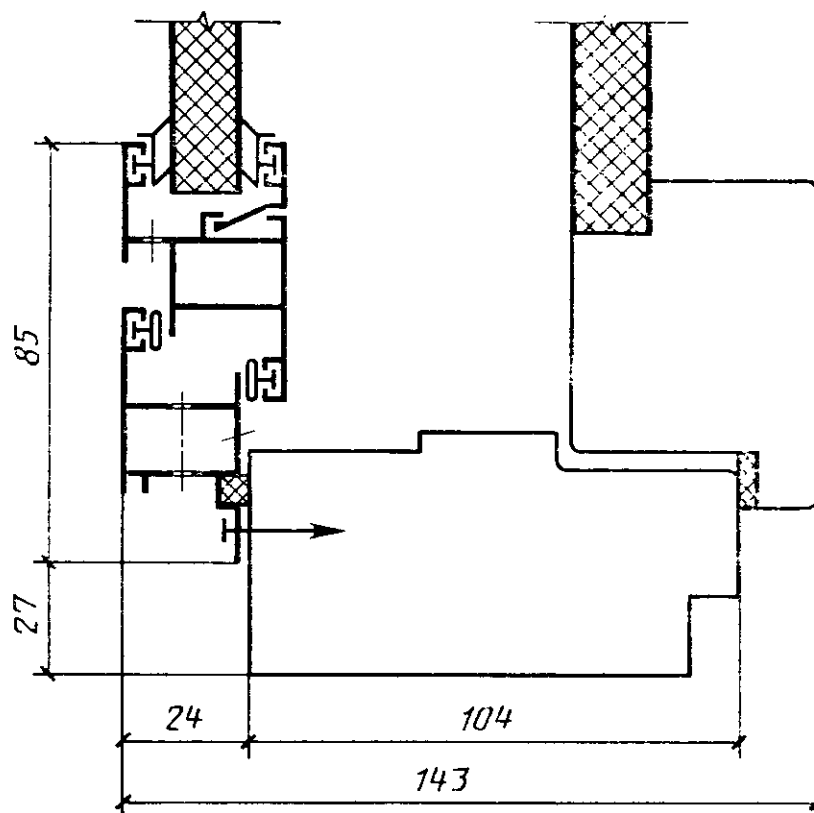

Черт. 9

Сечение 9

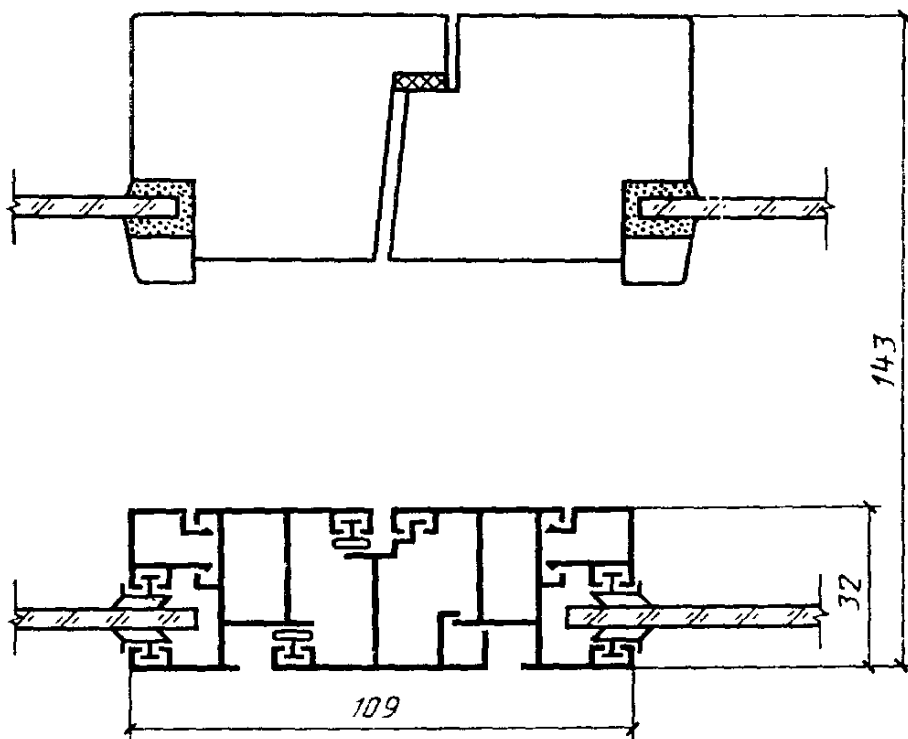

Черт. 10

Таблица 2

Конструкция и основные размеры окон и балконных дверей с наружным
алюминиевым переплетом
Тип С

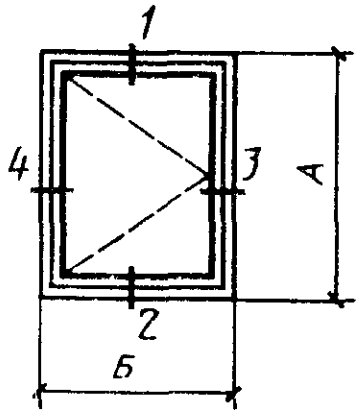
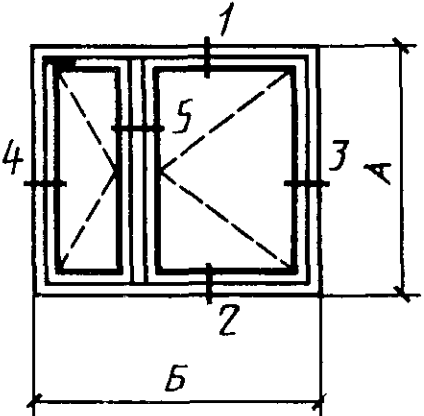
Конструктивная схема	Марка	Размеры, мм				
		изделия		стекла		
		А	Б	Высота	Ширина	Количество
	ОДС 12—9В	1142	854	930	615	2
	ОДС 12—12В	1142	1154	930	915	2
	ОДС 12—13,5В	1142	1304	930	1065	2
	ОДС 18—9Г	1742	854	1530	615	2
	ОДС 18—12Г	1742	1154	1530	915	2
	ОДС 18—13,5Г	1742	1304	1530	1065	2
	ОДС 21—9Г	2042	854	1830	615	2
	ОДС 21—12Г	2042	1154	1830	915	2
	ОДС 21—13,5Г	2042	1304	1830	1065	2
	ОДС 12—15В	1142	1454	930	315 705	2 2
	ОДС 12—18В	1142	1754	930	395 925	2 2
	ОДС 12—21В	1142	2054	930	495 1125	2 2
	ОДС 18—15Г	1742	1454	1530	315 705	2 2

Конструктивная схема	Марка	Размеры, мм				
		изделия		стекла		
		А	Б	Высота	Ширина	Количество
	ОДС 18—18Г	1742	1754	1530	395 925	2 2
	ОДС 18—21Г	1742	2054	1530	495 1125	2 2
	ОДС 21—15Г	2042	1454	1830	315 705	2 2
	ОДС 21—18Г	2042	1754	1830	395 925	2 2
	ОДС 21—21Г	2042	2054	1830	495 1125	2 2
	ОДС 18—24Г	1142	2354	1530	960	4
	ОДС 21—24Г	2042	2354	1830	960	4

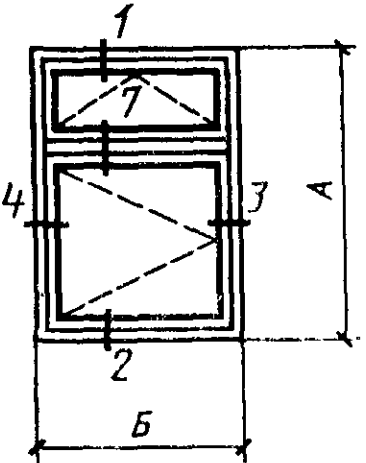
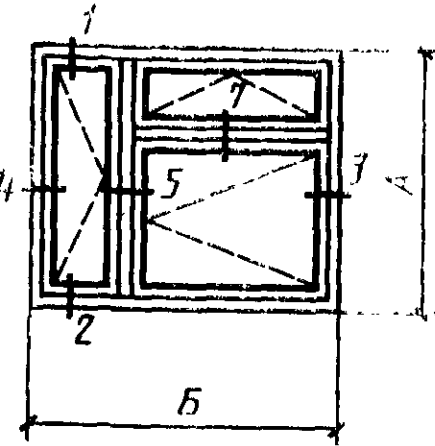
Конструктивная схема	Марка	габариты, мм				
		изделия		стекла		
		А	Б	Высота	Ширина	Количество
	ОДС 18—9В	1742	854	1015 350	615	2 2
	ОДС 18—12В	1742	1154	1015 350	915	2 2
	ОДС 18—13,5В	1742	1304	1015 350	1065	2 2
	ОДС 21—9В	2042	854	1350 350	615	2 2
	ОДС 21—12В	2042	1154	1350 350	915	2 2
	ОДС 21—13,5В	2042	1304	1350 350	1065	2 2
	ОДС 18—15В	1742	1454	1530 1015 350	315 705	2 2 2
	ОДС 18—18В	1742	1754	1530 1015 350	395 925	2 2 2
	ОДС 18—21В	1742	2054	1530 1015 350	495 1125	2 2 2
	ОДС 21—15В	1830	1454	1830	315	2
		1315		705	2	
		350		705	2	

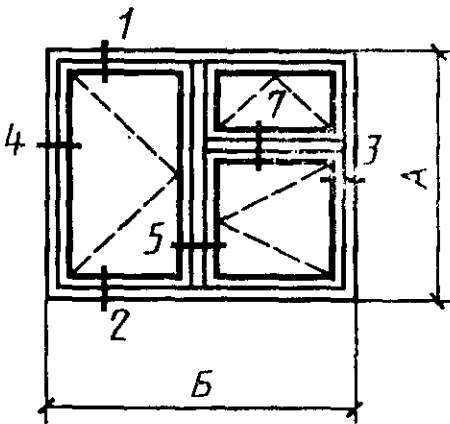
Конструктивная схема	Марка	Размеры, мм				
		изделия		стекла		
		А	Б	Высота	Ширина	Количество
	ОДС 21—18В	2042	1754	1830 1315 350	395 925	2 2 2
	ОДС 21—21В	2042	2054	1830 1315 350	495 1125	2 2 2
	ОДС 18—24В	1742	2354	1530 1015 350	960	2 2 2
	ОДС 21—24В	2042	2354	1830 1315 350	960	2 2 2
	ОДС 18—27В	1742	2654	1530 1015 350	1110	2 2 2
	ОДС 21—27В	2042	2654	1830 1315 350	1110	2 2 2

Конструктивная схема	Марка	Размеры, мм				
		изделия		стекла		
		А	Б	Высота	Ширина	Количество
	ОДС 18—27Г	1742	2654	1530	455 1105	2 4
	ОДС 21—27Г	2042	2654	1830	455 1105	2 4
	БДС 28—9	2737	854	1315 350	615	2 2
	БДС 28—12	2737	1154	1315 350	915	2 2

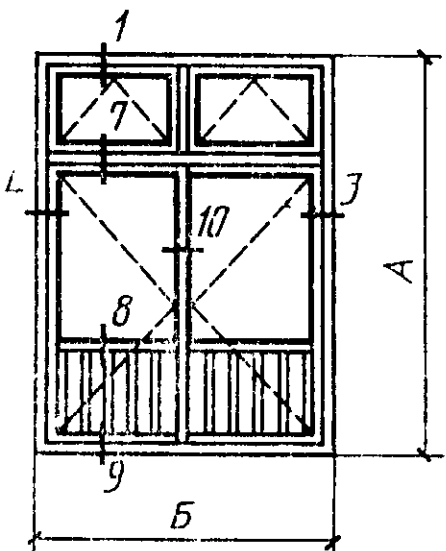
Конструктивная схема	Марка	Размеры, мм				
		изделия		стекла		
		А	Б	Высота	Ширина	Количество
	БДС 28—18	2737	1762	1315 350	685 735 685 735	2 2 2 2

Сечение 1

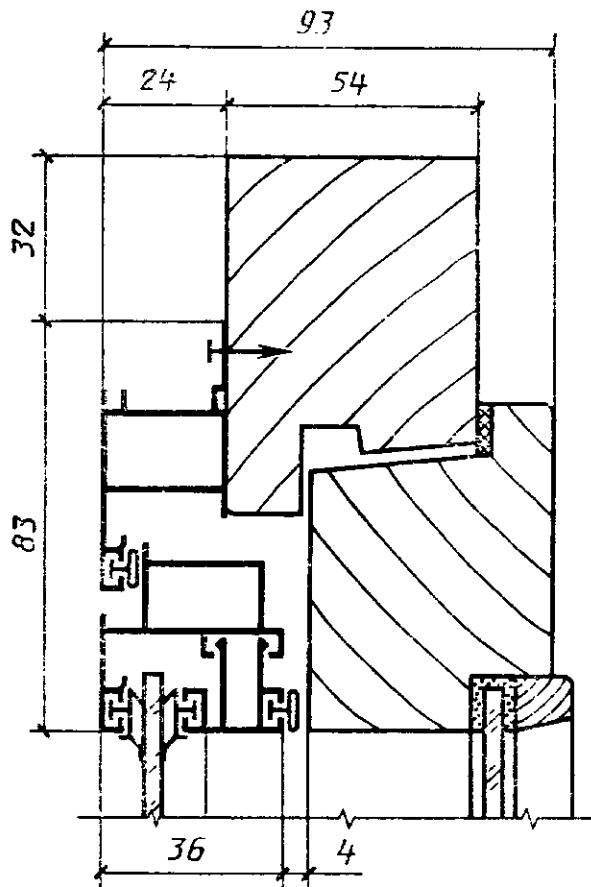

Черт. 11

Сечение 2

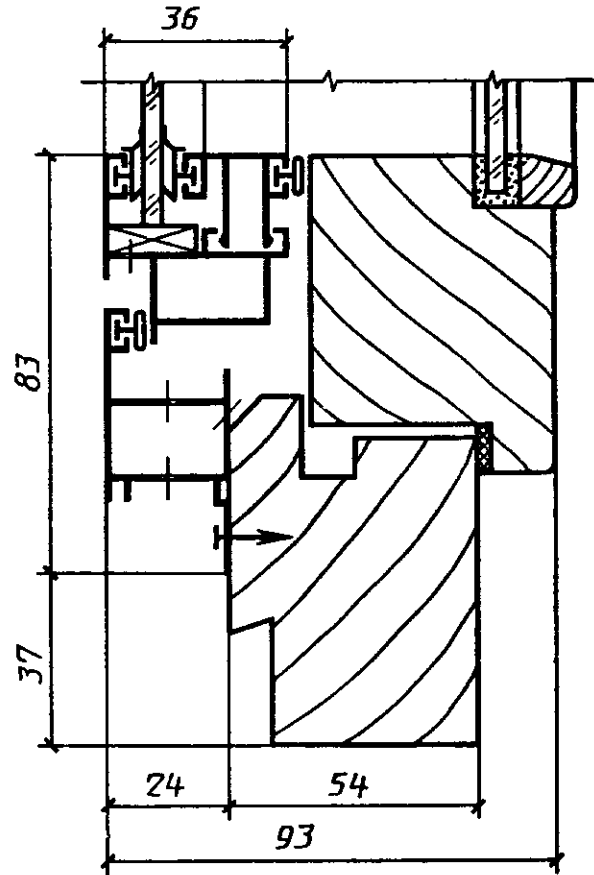

Черт. 12

Сечение 3

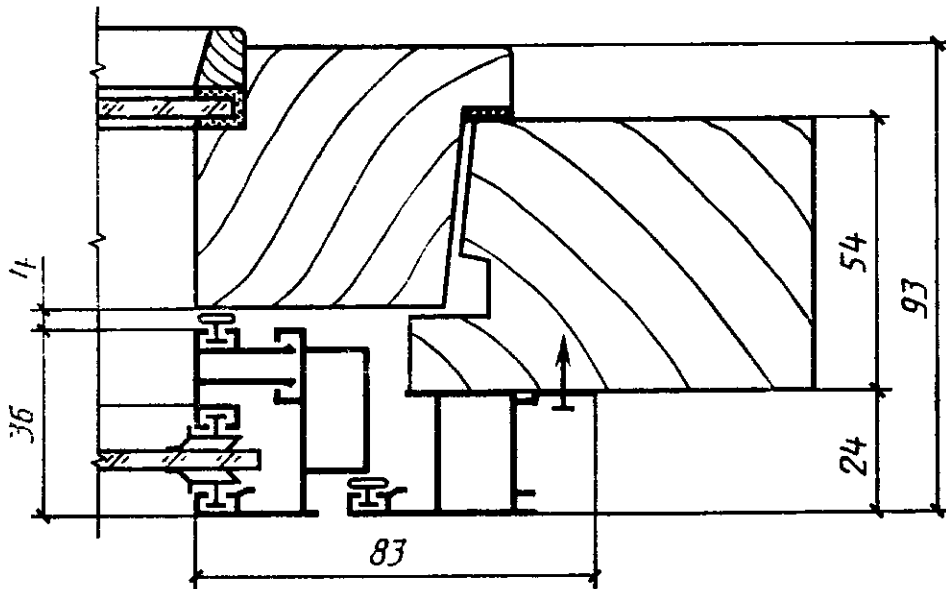

Черт. 13

Сечение 4

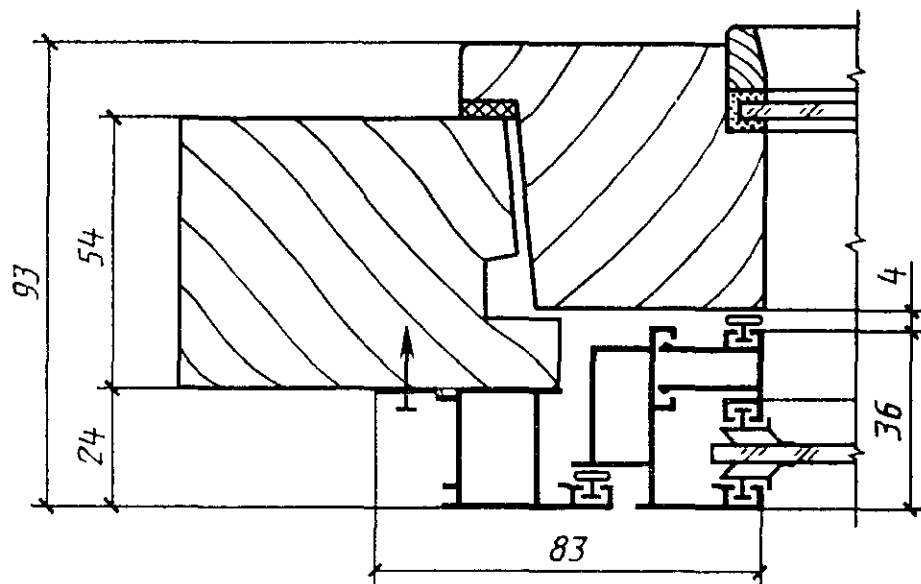

Черт. 14

Сечение 5 и 6 (для трехстворчатого окна)

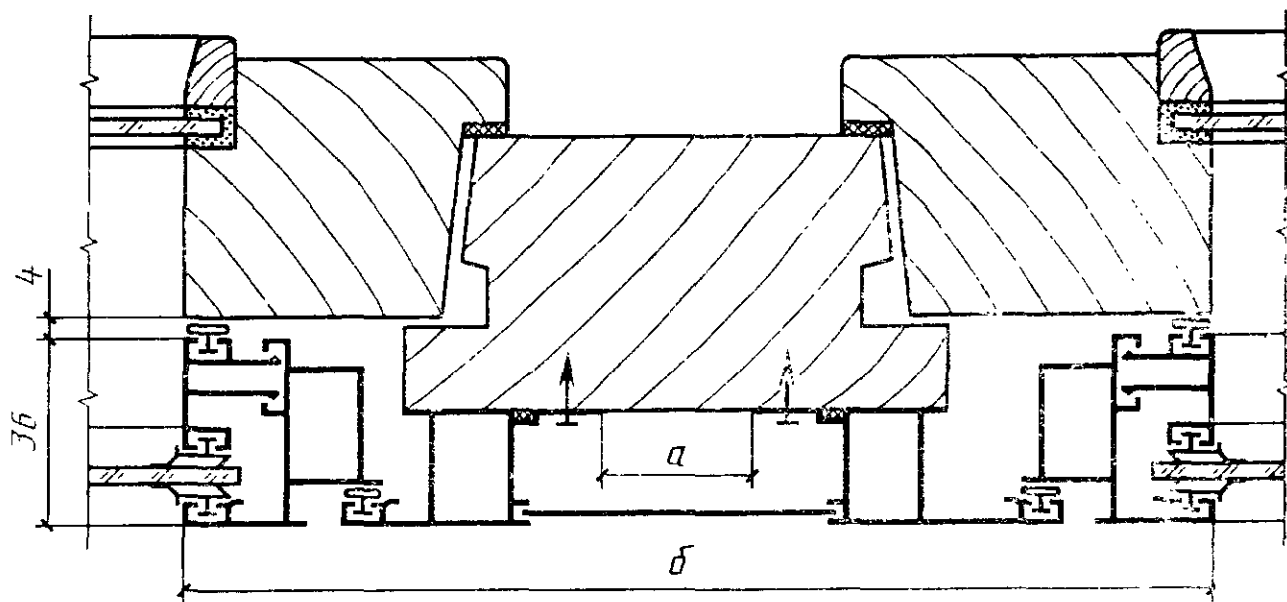

Сечения	<i>a</i>	<i>b</i>
5	31	197
6	45	211

Черт. 15

Сечение 7

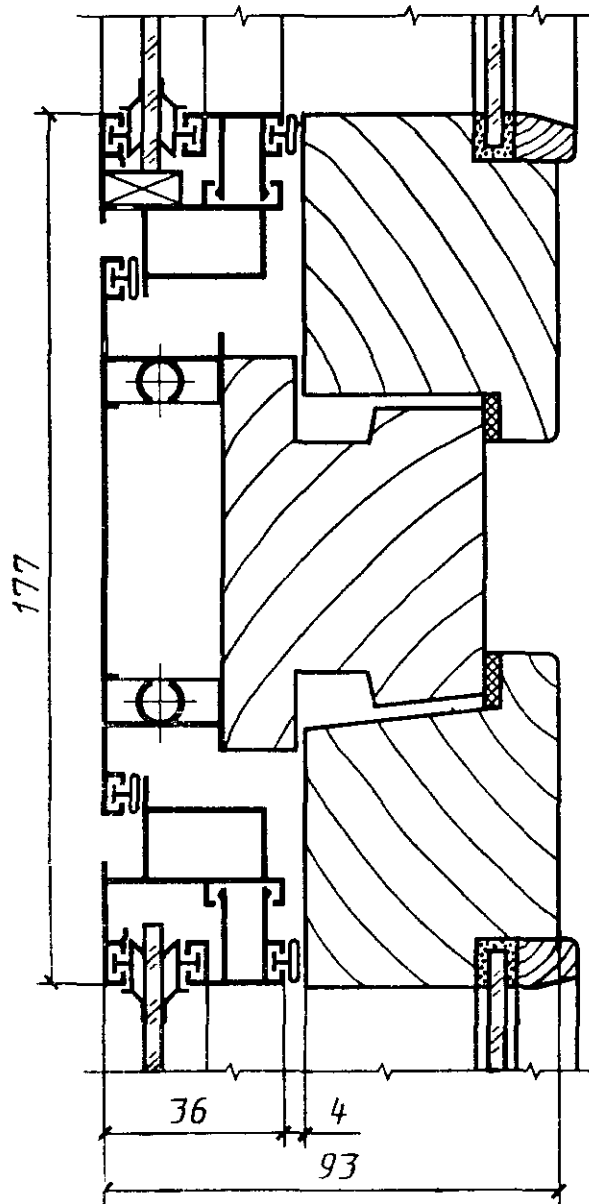

Черт. 16

Сечение 8

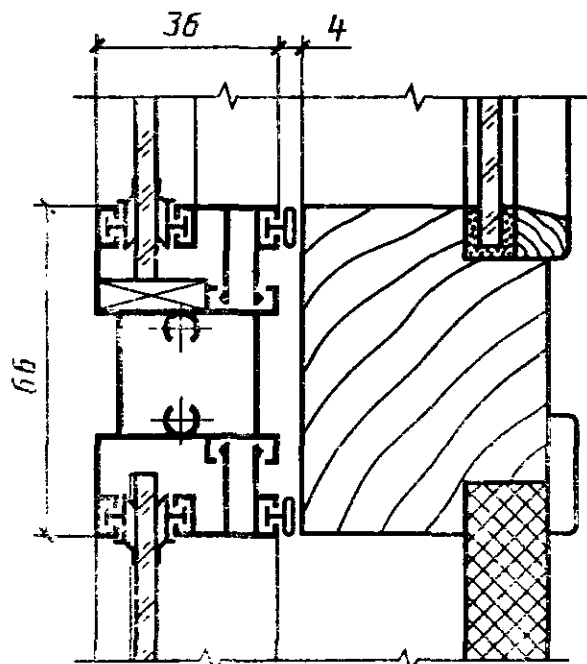

Черт. 17

Сечение 9

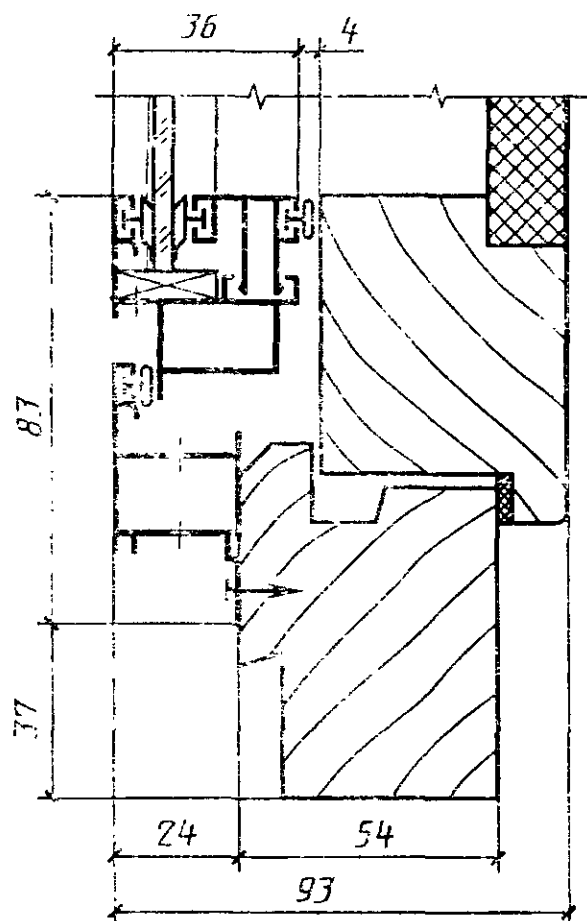

Черт. 18

Сечение 10

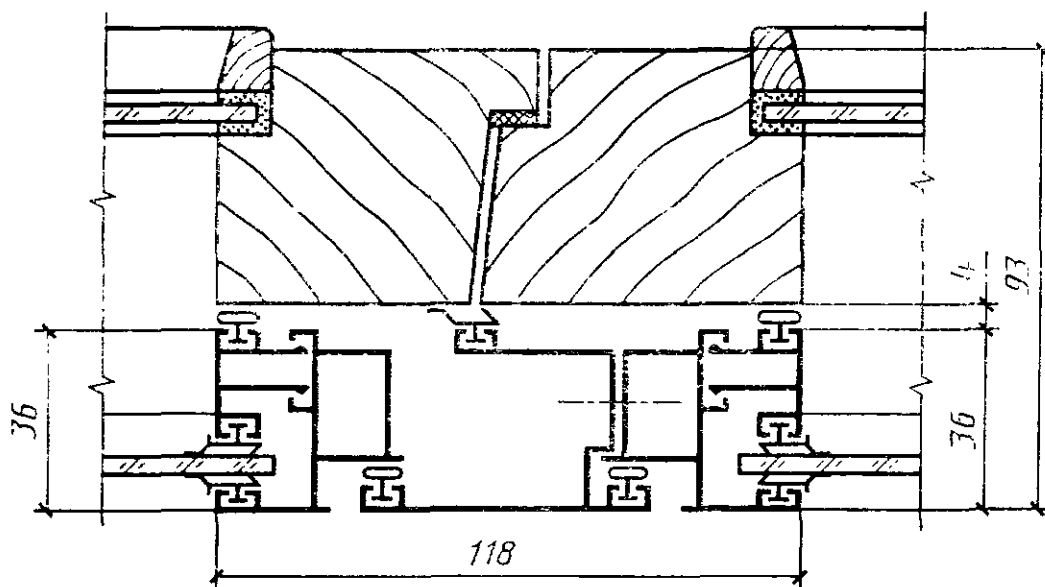

Черт. 19

ПРИЛОЖЕНИЕ
Справочное

Расположение приборов на алюминиевых переплетах в деревоалюминиевых окнах и балконных дверях (примеры)

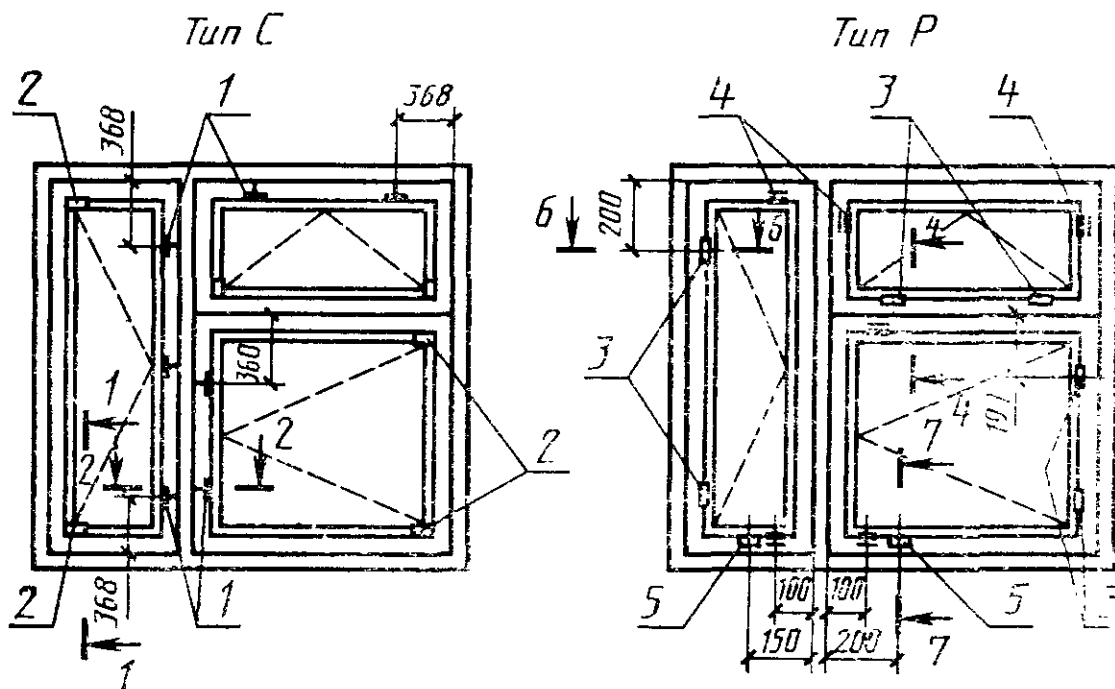

1 — завертка врезная типа ЗР1; 2 — петля для спаривания; 3 — петля; 4 — соединитель створок; 5 — компенсатор

Черт. 20

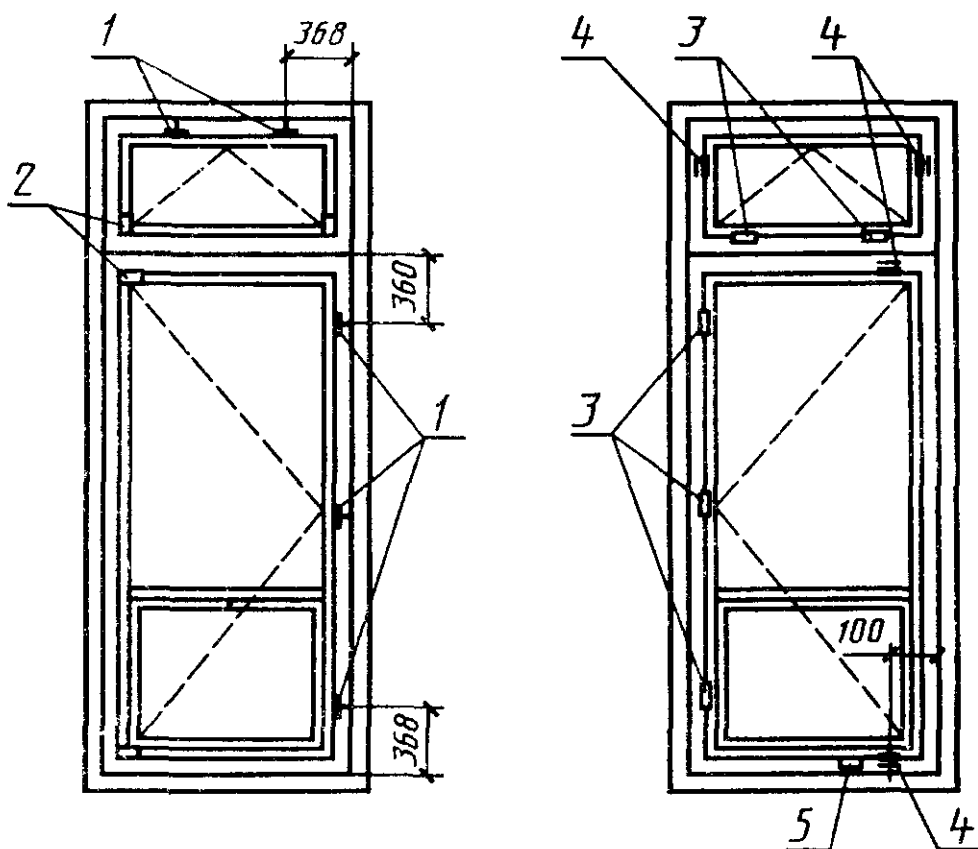

1 — заставка врезная типа ЗР1; 2 — петля для спаривания; 3 — петля; 4 — соединитель створок; 5 — компенсатор

Черт. 21

ИНФОРМАЦИОННЫЕ ДАННЫЕ

1. РАЗРАБОТАН И ВНЕСЕН Государственным комитетом по архитектуре и градостроительству при Госстрое СССР

Всесоюзным научно-исследовательским институтом деревообрабатывающей промышленности (ВНИИдрев) Минлеспрома СССР

ИСПОЛНИТЕЛИ

И. С. Ланько, канд. архит. (руководитель темы); Е. Л. Угрюмов, канд. архит.; П. А. Калайда; М. Б. Приймак; В. Ф. Афондиков, канд. эконом. наук; В. В. Аникьев; Н. А. Мамчур; А. А. Жиркова; А. И. Водяницкий; Р. Н. Минчук; С. П. Соловьев, канд. техн. наук; Ю. М. Щипанов; И. В. Строков; В. В. Кислый, канд. техн. наук; А. В. Ткаченко; Г. В. Левушкин; Н. В. Шведов

2. УТВЕРЖДЕН И ВВЕДЕН В ДЕЙСТВИЕ Постановлением Государственного строительного комитета СССР от 10.10.88 № 223

3. Введен впервые

4. ССЫЛОЧНЫЕ НОРМАТИВНО-ТЕХНИЧЕСКИЕ ДОКУМЕНТЫ

Обозначение НТД, на который дана ссылка	Номер пункта
ГОСТ 111—78	2.5
ГОСТ 5088—78	2.6
ГОСТ 11214—86	1.3, 2.3, 2.4, 2.7, 2.8
ГОСТ 17585—72	2.6
ГОСТ 21519—84	1.4
ГОСТ 23166—78	1.3
ГОСТ 25097—82	1.1
СНиП II—3—79	2.3

Редактор *Т. В. Смыка*
Технический редактор *Л. А. Никитина*
Корректор *Е. А. Борисова*

Сдано в наб. 22.02.89 Подп. в печ. 14.04.89 2,0 усл. п. л. 2,0 усл. кр.-отт. 1,60 уч.-изд. л.
Тираж 20000 Цена 10 к.

Ордена «Знак Почета» Издательство стандартов, 123840, Москва, ГСП,
Новопресненский пер., 3.
Калужская типография стандартов, ул. Московская, 256. Зак. 456